

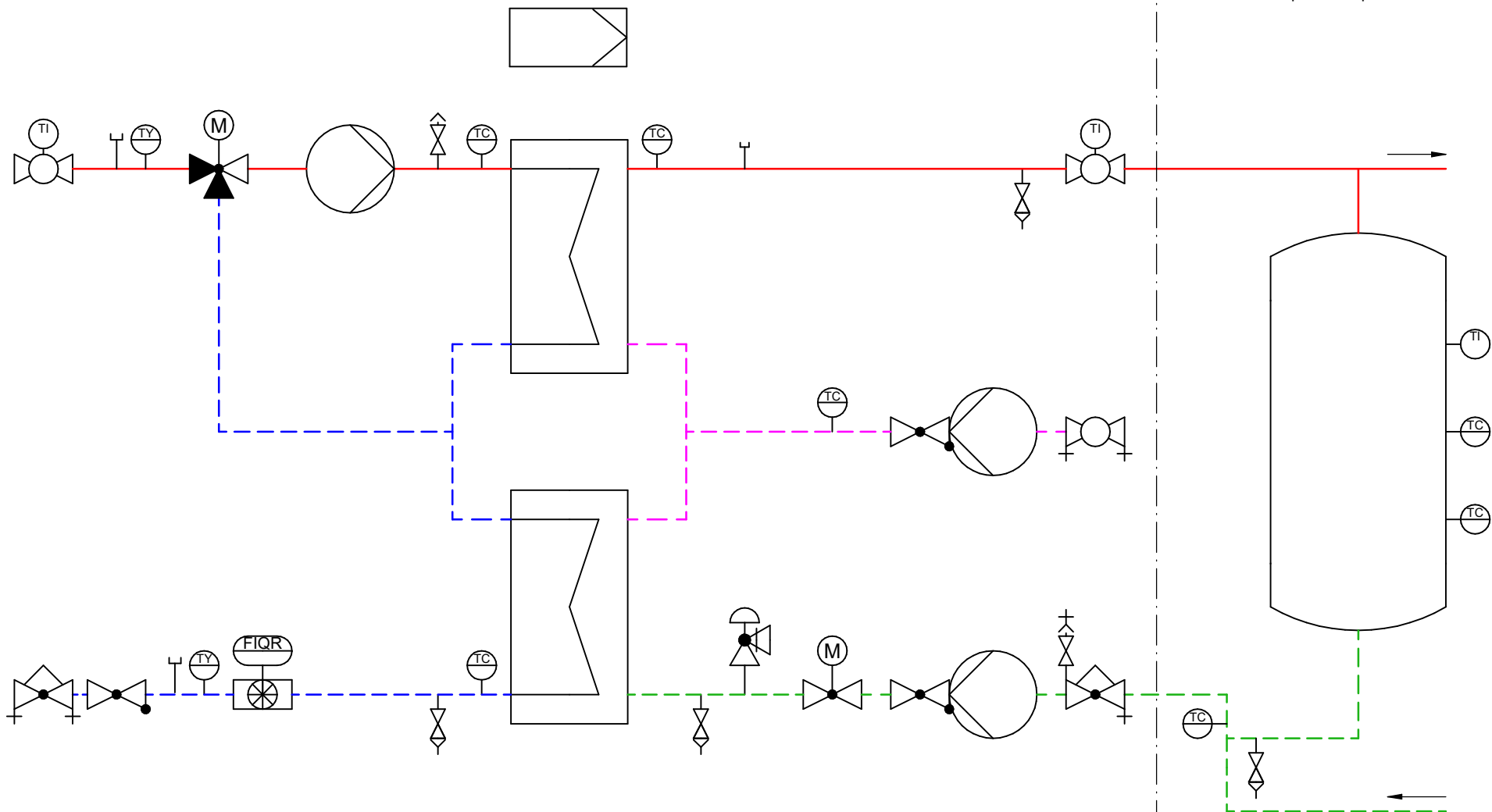





Trinkwassererwärmer TransTherm aqua LS



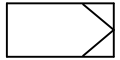
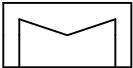





Trinkwarmwasser- pufferspeicher









Dargestellte R&I-Symbole des Fließschemas können auch ein Passstück sein. Welche Bauteile Bestandteil des Produktes bzw. Systems sind, steht in der Stückliste der Leistungsbeschreibung.

Schutzvermerk nach ISO 16016 beachten		Maßstab :		Material:	
Mit der Entgegennahme dieser Zeichnung verpflichtet sich der Empfänger, sie vertraulich zu behandeln. Er darf sie nur zur Ausführung des ihm erteilten Auftrages benutzen, insbesondere also nicht ohne vorherige schriftliche Zustimmung vervielfältigen, Dritten zugänglich machen oder in anderer Weise verwenden. Bei Zuwiderhandlungen haftet uns der Empfänger für alle Schäden.		Ersteller		Masse:	
		Name		Werkstoff:	
		Datum		Titel:	
		20.11.2015		TransTherm aqua LS(4-30) Cu-frei	
		Bednarz, C.		130KW DN32/25 PN10/10 110/80°C	
		Bearb.		TopTronic® E-FW ohne Bedienmodul	
		Zeichnungs-Nr.		Material-Nr.	
				8006511	
				A3	
				28.04.2020	
				Blatt1/1	

Symbol	Bezeichnung
	DDC - Regler
	Wärmeübertrager
	Temperatursensor
	Wärmezähler
	Temperatursensor für Wärmezähler
	Thermometer
	Pufferspeicher
	Stutzen Rp (Rohrgewinde innen) mit Stopfen

Symbol	Bezeichnung
	Kugelhahn mit Thermometer
	Entleerung
	Entlüftung
	Pumpe
	Rückschlagventil
	Volumenstrombegrenzer mit Messnippel
	Kugelhahn mit Messnippel
	Dreiwegeventil (Mischventil) mit Antrieb ohne Sicherheitsfunktion

Symbol	Bezeichnung
	Durchgangsventil mit Antrieb ohne Sicherheitsfunktion
	Membran Sicherheitsventil
	Rücklauf
	Trinkwasser
	Trinkwarmwasser
	Trinkwasser Zirkulation
	Vorlauf