

UltraSource® T confort (8,13,17)

UltraSource® T compact (8,13/200)

Pompe à chaleur sol/eau modulante



UltraSource® T confort (8,13,17)



UltraSource® T compact (8,13/200)

Suisse

Hoval SA
General Wille-Strasse 201
CH-8706 Feldmeilen
Téléphone 044 925 61 11
Téléfax 044 923 11 39

France

Hoval SAS
Parc d'Activité de la Porte Sud
Bâtiment C - Rue du Pont au Péage
FR-67118 Geispolsheim
Téléphone 03 88 60 39 52
Téléfax 03 88 60 53 24

Export

Hoval Aktiengesellschaft
Austrasse 70
LI-9490 Vaduz
Téléphone +423 399 24 00
Téléfax +423 399 24 11

1.	Remarques importantes	4
1.1	Adresses et numéros de téléphone importants	4
1.1	Données de l'installation.....	5
2.	Sécurité	6
2.1	Conseils généraux de sécurité	6
2.2	Utilisation conforme aux prescriptions	6
2.3	Explications des symboles	7
2.3.1	Avertissement.....	7
2.3.2	Mise en garde.....	7
3.	Principe de fonctionnement de l'installation de chauffage	8
3.1	Structure de l'installation.....	8
4.	Tableau de commande du générateur de chaleur	10
4.1	Vue d'ensemble du tableau de commande.....	10
5.	Commande du chauffage	11
5.1	Fonction de la commande TopTronic® E.....	11
5.2	Éléments d'affichage et de commande.....	11
5.3	Que faire si.....	13
5.4	Commande efficace de l'installation	14
5.5	Programmes personnels journaliers et hebdomadaires.....	15
5.6	Écran d'accueil	16
5.6.1	Éléments de l'écran d'accueil pour le générateur de chaleur et l'habitation	17
5.6.2	Écran d'accueil optionnel	19
5.7	Principaux réglages.....	21
5.7.1	Modifier la température ambiante.....	21
5.7.2	Adapter la température de l'eau chaude.....	22
5.7.3	Sélectionner le circuit de chauffage (s'il y en a plusieurs).....	23
5.7.4	Changer de programme de base (circuit de chauffage)	23
5.7.5	Changer le programme journalier activé (circuit de chauffage)	24
5.7.6	Modifier les programmes de base et journalier (eau chaude).....	25
5.7.7	Appeler les informations sur l'installation.....	27
5.7.8	Commande commune pour circuits de chauffage et d'eau chaude.....	27
5.8	Programmes de base.....	28
5.8.1	Fonctions des différents programmes de base	28
5.8.2	«Vac. jusque» – entrer la date de retour.....	29
5.9	Programme hebdomadaire.....	31
5.9.1	Réglages par défaut des programmes hebdomadaires.....	31
5.9.2	Notes concernant les programmes hebdomadaires personnels	32
5.9.3	Éléments de commande pour le programme hebdomadaire	33
5.9.4	Adapter le programme hebdomadaire	34
5.9.5	Renommer le programme hebdomadaire.....	36
5.9.6	Réinitialiser le programme hebdomadaire	38
5.10	Programmes journaliers / cycles de commutation	40
5.10.1	Réglages par défaut des programmes journaliers / cycles de commutation	40
5.10.2	Notes concernant les programmes journaliers personnels.....	41
5.10.3	Party et Absence	42
5.10.4	Éléments de commande pour programme journalier / cycles de commutation	44
5.10.5	Modifier la température ambiante et les cycles de commutation dans le programme journalier.....	45
5.10.6	Renommer le programme journalier	47
5.10.7	Réinitialiser le programme journalier	49
5.11	Eau chaude	51
5.11.1	Éléments de commande pour l'eau chaude	51
5.11.2	Programme hebdomadaire – eau chaude.....	52
5.11.3	Réglages par défaut des programmes hebdomadaires – eau chaude	52
5.11.4	Programmes journaliers / cycles de commutation pour l'eau chaude	53

5.11.5	Réglages par défaut des programmes journaliers / cycles de commutation – eau chaude	53
5.11.6	Fonction légionelles	54
5.11.7	Recharger l'eau chaude	55
5.11.8	Commuter le programme d'eau chaude sur Absence.....	56
5.12	Autres éléments de commande	58
5.12.1	Menu principal, affichage 1	58
5.12.2	Menu principal, affichage 2	59
5.12.3	Menu principal, affichage 3	60
5.12.4	Centrale énergétique	61
5.12.5	Centrale énergétique	62
5.12.6	Programmes	63
5.12.7	Circuit de chauffage	64
5.12.8	Info	65
5.12.9	Analyse.....	66
5.12.10	Emissions - uniquement pour le chauffagiste	67
5.12.11	Mode manuel	68
5.12.12	Présentation 1.....	69
5.12.13	Présentation 2.....	70
5.12.14	Présentation 3.....	71
5.13	Autres réglages	72
5.13.1	Réglage de la langue	72
5.13.2	Adaptation personnelle de l'écran d'accueil.....	72
5.13.3	Renommer le circuit de chauffage	72
6.	Commande du refroidissement (en option)	73
6.1	Régler le programme journalier / les cycles de commutation	73
7.	Messages de dérangement.....	74
7.1	Afficher les messages de dérangement	74
7.2	Handlungsanweisung bei Störungen.....	75
7.3	Réinitialiser les défauts.....	75
8.	Maintenance et contrôle (installation de chauffage)	76
8.1	Contrôler la pression d'eau	76
8.2	Remplissage d'eau	76
9.	Economiser de l'énergie	77
9.1	Comment économiser de l'énergie de manière ciblée	77
10.	Elimination	77
10.1	Indications sur l'élimination du produit	77

Chers consommateurs,

Avec l'achat de cette installation, vous avez opté pour une installation de chauffage moderne et économique. Des contrôles qualité et des améliorations permanentes ainsi que des vérifications de fonctionnement en usine vous garantissent un appareil techniquement parfait. Veuillez lire soigneusement cette documentation. Elle contient d'importantes informations relatives au fonctionnement sûr et économique de l'installation.

1. Remarques importantes**Contrôler la pression d'eau**

Contrôlez la pression hydraulique de l'installation à intervalles réguliers, comme décrit au chapitre 8.1 page 76.

Givre appareil extérieur

Selon les conditions atmosphériques et l'humidité de l'air extérieur, il se peut que de la glace se forme sur les grilles de protection de l'appareil extérieur. Cet effet survient souvent dans la nature, c'est le givre. L'exploitant doit enlever ce givre pendant les périodes hivernales.

Émission sonore

En vertu de sa construction, la pompe à chaleur Hoval UltraSource® est très silencieuse. Néanmoins, il est important que le local de chauffe se trouve le plus en dehors possible des pièces de vie sensibles au bruit et qu'il soit pourvu d'une porte se fermant correctement.

Séchage du bâtiment ou chauffage de la chape

La pompe à chaleur n'est pas conçue pour les besoins calorifiques élevés nécessaires au séchage du bâtiment ou au chauffage de la chape. En cas de températures de retour à la chaudière inférieures à +18 °C, le compresseur est désactivé pour des raisons de sécurité. Si nécessaire, le séchage du bâtiment doit être assuré par des appareils mis à disposition par le maître d'œuvre.

Entretien et maintenance

Une maintenance régulière ainsi qu'un contrôle et un entretien de tous les éléments essentiels de l'installation garantissent un fonctionnement durablement sûr et économique de l'installation. Dans cette optique, nous vous recommandons de conclure un contrat d'entretien avec le service après-vente Hoval.

Selon le décret (CE) n° 517/2014, l'étanchéité (circuit frigorifique) de certaines pompes à chaleur doit être vérifiée périodiquement.

L'exploitant est tenu de charger un spécialiste. Le tableau sur le justificatif de maintenance (voir manuel de l'installation au chapitre 6) indique si votre pompe à chaleur doit être contrôlée.

Local d'installation/local technique

Il faut garantir une possibilité d'aération suffisante (selon EN 378 T1-T4)

- Pas de dégagement important de poussière
- Pas d'humidité de l'air durablement élevée
- Protection contre le gel (5-25 °C)

Nettoyage

Si nécessaire, il est possible de nettoyer la pompe à chaleur UltraSource® à l'aide d'un chiffon humide. L'utilisation de produits de nettoyage n'est pas recommandée. L'amenée et l'évacuation d'air sans obstacle doivent être garanties. Un contrôle régulier et éventuellement un nettoyage (feuillage, neige, etc.) sont nécessaires.

1.1 Adresses et numéros de téléphone importants

Chauffagiste :

.....

Plombier :

.....

Électricien :

.....

1.1 Données de l'installation

À compléter par le monteur en chauffage !

N° de contrat / N° de fabrication :

Générateur de chaleur : UltraSource® T compact (8,13/200) avec chauffe-eau intégré

Générateur de chaleur: UltraSource® T confort (8,13,17)

Type de chauffe-eau :

Refroidissement possible Oui No

Fonction légionelles activée : Oui No

Module de commande de pièce présent : Oui No

Sonde d'ambiance intégrée activée : Oui No

Bases de calcul

Besoins calorifiques (kW) :

Température la plus basse (°C) :

Température de départ max. (°C) :

2. Sécurité

2.1 Conseils généraux de sécurité

Les travaux d'installation et d'entretien peuvent engendrer certains dangers en raison des pressions élevées de l'installation, des températures élevées et des pièces sous-tension et ne doivent être effectués que par des techniciens spécialisés. Les pompes à chaleur ne peuvent être installées que par des techniciens spécialisés compétents et mises en service que par un Service après-vente dûment formé à cet effet par Hoval. En cas de travaux sur la pompe à chaleur, il faut mettre l'installation hors tension et la protéger contre toute remise en marche. Il convient, en outre, de respecter toutes les consignes de sécurité figurant dans la documentation, sur les autocollants apposés sur la pompe à chaleur proprement dite et toutes les autres prescriptions de sécurité en vigueur.



AVERTISSEMENT

Comportement en cas de danger

Interrompre l'alimentation électrique.

Coupage de l'alimentation électrique

Le générateur de chaleur ne peut être mis hors tension qu'en le coupant du réseau (fusible). L'installation est sous tension même lorsque le commutateur de blocage est sur "0". Les chocs électriques peuvent être mortels et provoquer des incendies.



AVERTISSEMENT

Montage de composants supplémentaires

Le montage de composants supplémentaires non testés avec l'appareil peut nuire au fonctionnement. Nous nous dégageons de toute garantie et responsabilité en cas de dommages en résultant.

2.2 Utilisation conforme aux prescriptions

La pompe à chaleur Hoval UltraSource® est exclusivement destinée au chauffage d'eau de chauffage.

La chaleur produite doit être acheminée par l'eau de chauffage.

N'utiliser la pompe à chaleur que lorsque son état technique est irréprochable, dans le respect des conditions et en prenant en compte la sécurité et les dangers.

Les intervalles de contrôle et de nettoyage mentionnés dans les documents doivent être respectés. Faire immédiatement réparer les défauts qui peuvent nuire à la sécurité !

Le fabricant/fournisseur n'est pas responsable d'une utilisation de nature différente ou dépassant ce cadre et des dégâts ainsi engendrés.

2.3 Explications des symboles

2.3.1 Avertissement



DANGER

... indique une situation immédiatement dangereuse qui entraîne des blessures graves ou mortelles si elle n'est pas évitée.



AVERTISSEMENT

... indique une situation potentiellement dangereuse qui peut entraîner des blessures graves ou mortelles si elle n'est pas évitée.



ATTENTION

... indique une situation potentiellement dangereuse qui peut entraîner de légères blessures si elle n'est pas évitée.



REMARQUE

... indique une situation potentiellement dangereuse qui peut entraîner des dommages matériels si elle n'est pas évitée.

2.3.2 Mise en garde

Les mises en garde suivantes sont combinées aux avertissements comprenant les termes ATTENTION, AVERTISSEMENT et DANGER.



Avertissement général d'un danger.



Mise en garde « Danger de tension électrique » pour la prévention des accidents. Veille à ce que personne n'entre en contact avec une tension électrique. Le signe de danger avec l'éclair noir met en garde contre la tension électrique.



Informations :
Vous obtenez ici des informations importantes.

ENERGY



Astuce d'économie d'énergie :
Vous obtenez ici des informations pour économiser l'énergie.

3. Principe de fonctionnement de l'installation de chauffage





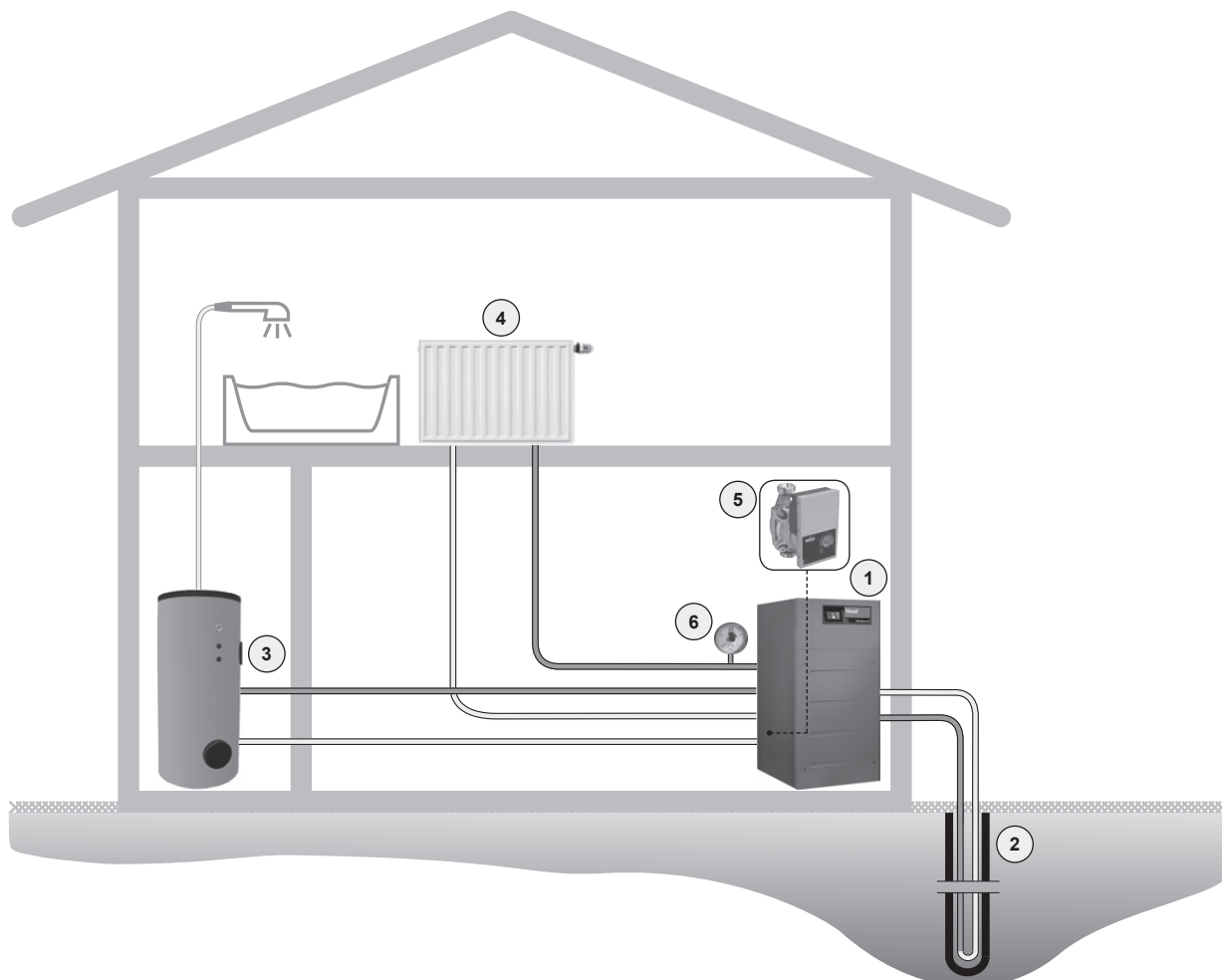



3.1 Structure de l'installation

Selon le type d'installation choisi, il se peut que des composants divergent des illustrations. N'hésitez pas à demander des explications à votre chauffagiste.



L'eau de chauffage chauffée par la chaudière est conduite jusqu'aux radiateurs ou bien utilisée pour le chauffage de l'eau chaude (chauffe-eau).

	Illustration	Composants	Fonction / description
1		Pompe à chaleur air/eau	Extrait l'énergie thermique de l'air et transmet la chaleur à l'eau de chauffage.
2		Sonde terrestre	L'énergie du sol est extraite par une sonde et est utilisée pour le chauffage.

	Illustration	Composants	Fonction / description
3		Chauffe-eau	Contient une réserve d'eau chaude sanitaire réservée à l'usage domestique (pour la douche par exemple). Pour le type UltraSource® T compact (8,13/200) , le chauffe-eau est intégré.
		Tableau de commande / module de commande	Commande et contrôle le fonctionnement de la chaudière. Maintient la température ambiante désirée de manière optimale et économique, indépendamment de la température extérieure.
4		Radiateur, chauffage par le sol	Transmet la chaleur de l'eau de chauffage à la pièce.
5		Pompe de chauffage	Transporte l'eau de chauffage de la chaudière aux radiateurs et de nouveau à la chaudière où elle est réchauffée.
		Conduits de chauffage	Transportent la chaleur engendrée (eau de chauffage) de la chaudière aux radiateurs.
6		Manomètre	Indique la pression hydraulique du système de chauffage.
		Purgeur	Garantit la seule présence d'eau de chauffage (absence d'air) dans les conduites du chauffage.
		Vase d'expansion à membrane	Maintient une pression constante dans l'installation et recueille l'excédent de volume que produit la dilatation de l'eau chauffée.

4. Tableau de commande du générateur de chaleur

4.1 Vue d'ensemble du tableau de commande

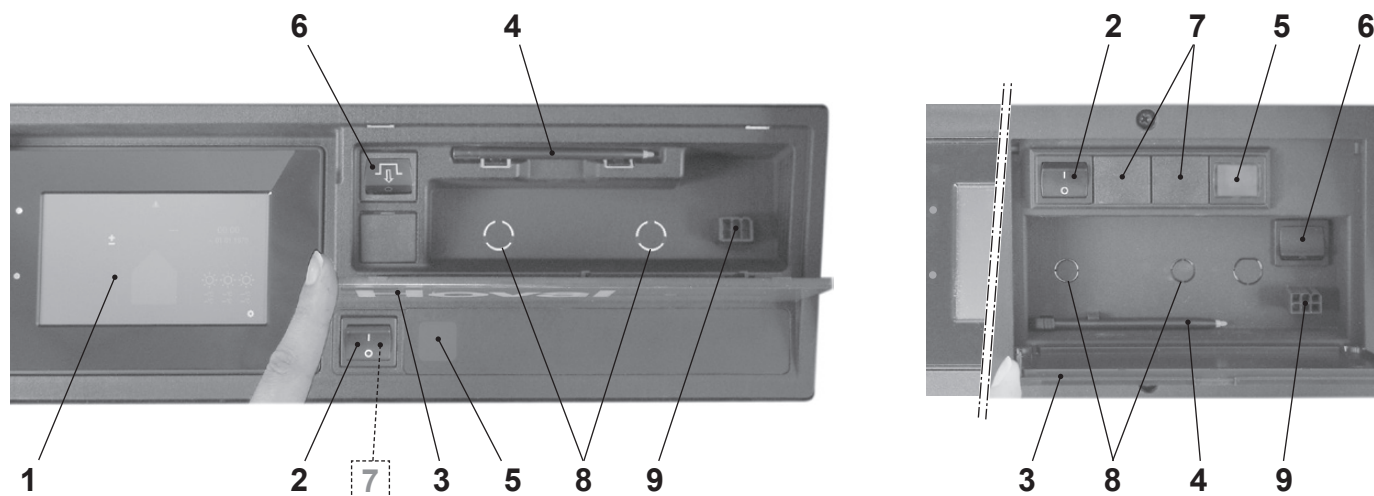

Pos.	Désignation	Fonction
1	Module de commande TopTronic® E	Sert de commande pour l'installation avec utilisation par effleurement ou avec un stylet (position 4). Description détaillée des éléments, voir chapitre 5.6.1 page 17.
2	Commutateur de blocage	1 = MARCHÉ Générateur de chaleur en fonctionnement 0 = ARRÊT Générateur de chaleur hors service (installation non hors tension, aucune protection antigel)
3	Couvercle rabattable	Pour protéger le logement rabattable avec stylet (pos. 4), bouton de réarmement (pos. 6) et le connecteur de maintenance (pos. 9). Limiteur de température de sécurité en option (pos. 8).
4	Stylet	Stylet pour utilisation du module de commande.
5	Lampe-témoin	S'allume en cas de dérangement du générateur de chaleur.
6	Bouton de réarmement	Sert à réarmer lorsque le témoin de défaut est allumé. <div style="border: 1px solid gray; padding: 5px; width: fit-content;"> <p>i Il ne faut pas appuyer plus d'une fois sur le bouton de réarmement. Si la lampe-témoin est toujours allumée, veuillez alors contacter le service après-vente Hoval.</p> </div>

En option:

7	Commutateur bivalent (en option)		Sert à commuter les priorités pour les installations avec plusieurs générateurs de chaleur ou d'autres commutations spécifiques à l'installation.
8	Limiteur de température de sécurité supplémentaire (en option)		Intégration facultative de limiteur de température de sécurité supplémentaire. Sert à interrompre le générateur de chaleur en cas de dépassement de la température réglée.
9	Connecteur de maintenance		Utilisé uniquement par le technicien de maintenance.

5. Commande du chauffage

5.1 Fonction de la commande TopTronic® E

Le module de commande TopTronic® E sert à commander votre installation de chauffage. L'écran tactile vous permet d'effectuer divers réglages sur votre installation avec votre doigt ou un stylet.



REMARQUE

Il ne faut pas utiliser d'objets pointus ou acérés sur la surface du module de commande TopTronic® E – risque de rayures.

Le module de commande dispose des fonctions suivantes:

- Conserve la température ambiante désirée indépendamment de la température extérieure
- Chauffe votre habitation seulement lorsque vous le souhaitez
- Produit de l'eau chaude uniquement lorsque vous en avez besoin
- Affiche des informations relatives à l'installation

Autres fonctions!

- Permet de régler la température souhaitée et de sélectionner un programme de base (chapitre 5.8 page 28)
- Commute le générateur de chaleur sur MARCHE/ARRÊT
- Surveille la température

Tous les réglages de base de l'installation ont déjà été effectués par Hoval ou un chauffagiste lors de la mise en service du chauffage. Vous pouvez effectuer d'autres réglages lorsque vous partez en voyage ou s'il fait trop froid ou trop chaud dans votre appartement. Vous trouverez un aperçu des questions posées le plus fréquemment au chapitre 5.3 page 13.



Comment économiser de l'énergie!

Pour votre bien-être et celui de l'environnement

Évitez des pertes inutiles en utilisant l'énergie de manière efficace! Vous pouvez optimiser facilement le fonctionnement de votre installation de chauffage tout en économisant de l'énergie.

Cela vaut la peine de régler votre programme personnel journalier ou hebdomadaire

Si vous adaptez les heures de chauffage de manière ciblée à vos heures de présence et d'absence avec un programme personnel journalier ou hebdomadaire, vous pouvez alors économiser de l'énergie précieuse et ainsi de l'argent. La commande TopTronic® E vous permet de régler très facilement les différents cycles de commutation en fonction de votre emploi du temps (chapitre 5.9 page 31).

5.2 Éléments d'affichage et de commande

Les représentations graphiques sur le module de commande peuvent être des éléments de commande ou d'affichage.



Il est possible de «réveiller» le module de commande TopTronic® E en effleurant brièvement l'écran tactile lorsqu'il est en standby. Le mode standby et la durée jusqu'à son activation peuvent être adaptés (chapitre 5.12.13 page 70, pos. 3 et 4).

Éléments de commande



Par éléments de commande, on désigne les touches du module de commande qui peuvent être sélectionnées en les effleurant pour adapter les différents réglages. Les éléments de commande sont représentés en blanc sur fond noir ou en noir sur fond blanc. Vous pouvez effleurer les valeurs qui seront modifiées avec la touche **plus (+)** ou **moins (-)**. Un clavier s'affiche alors sur le module de commande qui vous aide à effectuer l'entrée.

Éléments d'affichage



Les éléments d'affichage représentent uniquement des informations et ne peuvent pas être sélectionnés. Ils sont affichés en couleur.

Température ambiante – signalisation en couleur

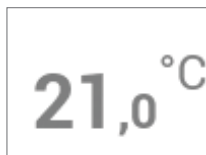

La température ambiante est représentée dans trois couleurs différentes sur l'écran d'accueil. Les couleurs ont la signification suivante!

Couleur	Signification
orange	Chauffage Mode chauffage activé. La pièce est chauffée à la température ambiante souhaitée.
bleu	Refroidissement (option : uniquement avec les pompes à chaleur) Mode refroidissement activé. La pièce est refroidie à la température ambiante souhaitée.
gris	Désactivé Les modes chauffage et refroidissement sont désactivés.

LED d'état de fonctionnement

Une signalisation LED se trouve en plus sur le côté gauche du module de commande. Elle indique l'état de fonctionnement et s'allume dans les trois couleurs suivantes!

Couleur	Signification
vert	Fonctionnement correct Des informations d'ordre général ou des avertissements s'affichent éventuellement sur le module de commande. Vous ne devez toutefois pas agir en tant que client! Le mode chauffage se poursuit.
orange	Blocage Le générateur de chaleur a été bloqué temporairement en raison d'un défaut. Si le blocage devait engendrer le refroidissement non souhaité du système de chauffage, veuillez alors contacter le service après-vente Hoval.
rouge	Verrouillage Le générateur de chaleur a signalé une erreur critique et a été verrouillé par sécurité. Le générateur de chaleur ne peut pas poursuivre son fonctionnement. Veuillez contacter le service après-vente Hoval!

signalisation LED

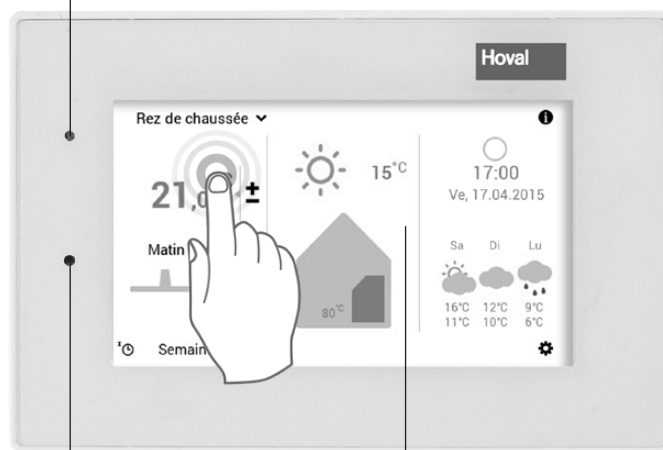

détecteur de luminosité écran tactile

5.3 Que faire si...

Les informations suivantes peuvent être utilisées comme une première aide pour répondre aux situations les plus courantes.

Constatation	Solution	Chapitre / page
Il fait trop froid.	Sélectionner la température ambiante sur l'écran d'accueil et l'augmenter avec la touche plus (+) .	5.7.1 page 21
Il fait trop chaud.	Sélectionner la température ambiante sur l'écran d'accueil et la baisser avec la touche moins (-) .	5.7.1 page 21
A partir de maintenant, je veux la même température le jour et la nuit de façon continue.	Sélectionner les programmes de base sur l'écran d'accueil puis le programme de base Constant . Régler la température ambiante souhaitée.	5.7.4 page 23
Ce soir, je désire avoir de la chaleur plus longtemps.	Sélectionner les programmes journaliers sur l'écran d'accueil. Régler Party sous «Programme journalier» et entrer la durée ainsi que la température ambiante.	5.10.3 page 42
J'ai besoin maintenant d'une grande quantité d'eau chaude.	Sélectionner la température de l'eau chaude (robinet) puis l'augmenter avec la touche plus (+) . Recharger au besoin l'eau chaude («Recharge»).	5.7.2 page 22 / 5.11.7 page 55
 Menu principal (⚙) > Eau chaude vous permet également de passer au réglage de la température de l'eau.		
A partir de maintenant, je ne veux plus chauffer mais avoir cependant de l'eau chaude.	Régler le circuit de chauffage sur le programme de base Standby et l' eau chaude sur le programme de base souhaité. Mode chauffage à l'ARRÊT et eau chaude en MARCHE.	5.7.4 page 23
Soudain, je n'ai plus de chauffage et d'eau chaude et j'ai froid.	Contrôler que le module de commande n'a pas de message de dérangement puis contacter le chauffagiste si nécessaire. Vérifier éventuellement qu'il y a encore du combustible/Electricité.	Chapitre Messages de dérangement
Aujourd'hui, je serai absent pendant plusieurs heures dans la journée.	Sélectionner les programmes journaliers («toute la journée» par ex.) sur l'écran d'accueil. Régler un autre programme journalier ou Absence (entrer la durée ainsi que la température ambiante) sous «Programme journalier».	5.7.5 page 24 / 5.10.3 page 42
Je pars en voyage pour un certain temps (deux semaines par ex.).	Sélectionner les programmes de base sur l'écran d'accueil puis le programme de base Vac. jusque . Régler la date de votre retour moins au moins 1 jour.	5.8.2 page 29
Je pars en voyage pour une période indéterminée.	Sélectionner les programmes de base sur l'écran d'accueil puis le programme de base Standby . Changer de programme de base à votre retour.	5.7.4 page 23
En été, il fait trop froid ou trop chaud.	Vous reconnaissez quel mode de fonctionnement est activé à l'aide du programme de base. Adapter le programme de base souhaité selon le cas.	5.7.4 page 23

5.4 Commande efficace de l'installation

Vous pouvez économiser beaucoup d'énergie en adaptant efficacement le mode chauffage. Le module de commande TopTronic® E vous aide à commander votre installation facilement et de manière ciblée sur une plus longue période lorsque vous êtes présent ou absent à l'aide des programmes de base (5.8 page 28). Vous disposez de plusieurs programmes journaliers dans les programmes de base **Semaine 1**

Programmes de base

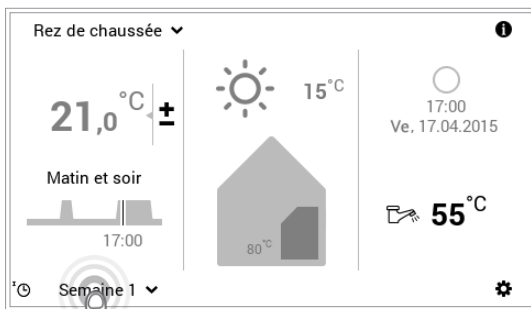

Voir chapitre «Programmes journaliers»

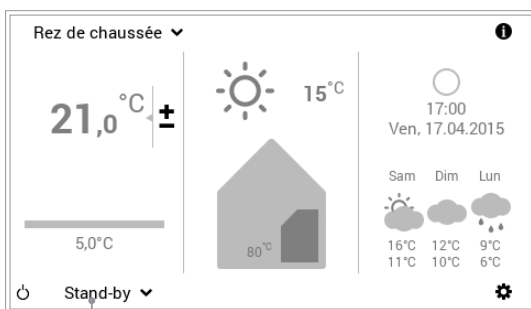
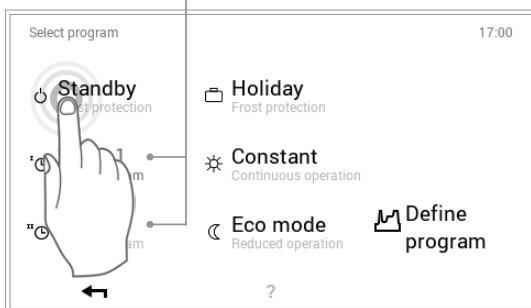

nouveau programme de base activé

Température ambiante / programmes journaliers

et **Semaine 2** pour modifier à court terme les heures de chauffage (5.10 page 40). Par ailleurs, vous pouvez facilement augmenter ou baisser la température de la pièce en sélectionnant la température ambiante actuelle.

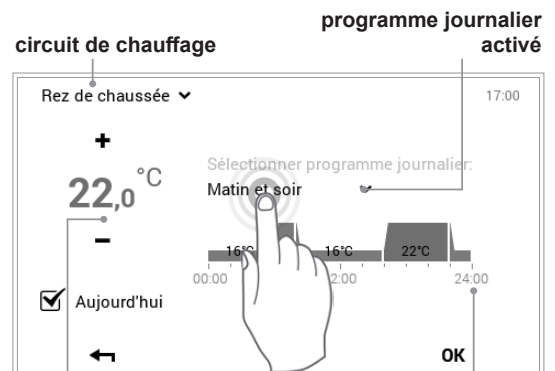
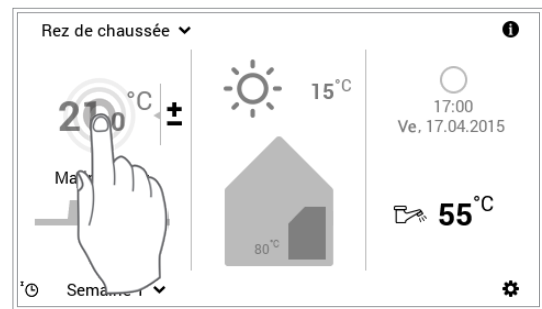

température ambiante souhaitée cycle de commutation



programme journalier «Party» programme journalier «Absence»

5.5 Programmes personnels journaliers et hebdomadaires

Le module de commande TopTronic® E vous propose des programmes hebdomadaires afin que vous ne soyez pas obligé de sélectionner tous les jours le programme de base souhaité. Dans les deux programmes de base sélectionnables, vous pouvez planifier vos emplois du temps pour la semaine et adapter les heures de chauffage à vos heures de présence et d'absence à l'aide de

cycles de commutation en attribuant des programmes journaliers (5.10 page 40). Le module de commande dispose déjà des deux programmes hebdomadaires standard Semaine 1 et Semaine 2 dans ses réglages de base (5.8 page 28). Vous pouvez modifier individuellement les deux programmes hebdomadaires (5.9.4 page 34) et leur donner un nom de votre choix (5.9.5 page 36)

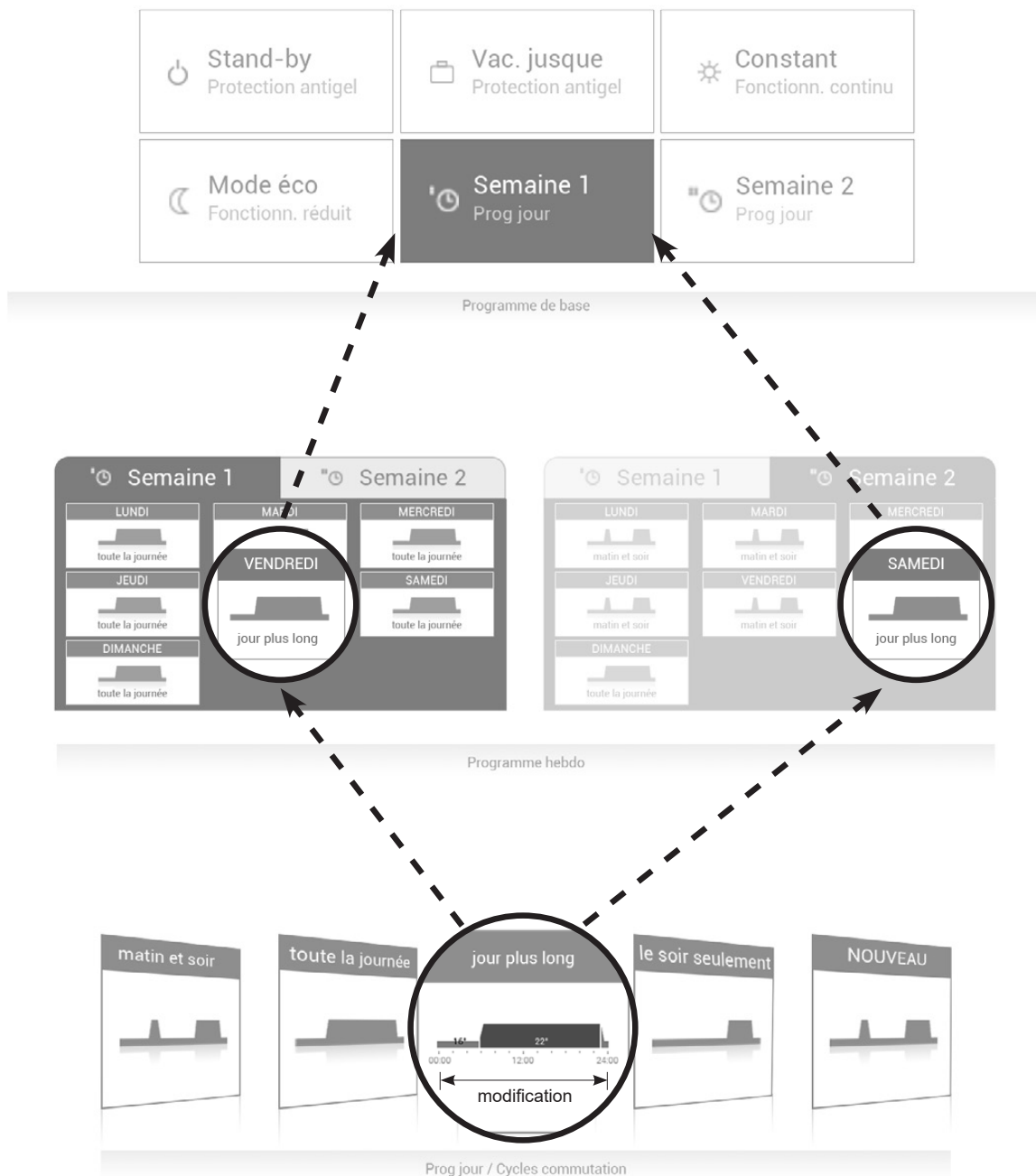

5.6 Ecran d'accueil

L'écran d'accueil du module de commande est divisé en trois zones verticales. Vous trouverez une liste détaillée des différentes fonctions de l'écran d'accueil au chapitre 5.6.1 page 17.



REMARQUE

Il ne faut pas utiliser d'objets pointus ou acérés sur la surface du module de commande TopTronic® E – risque de rayures.

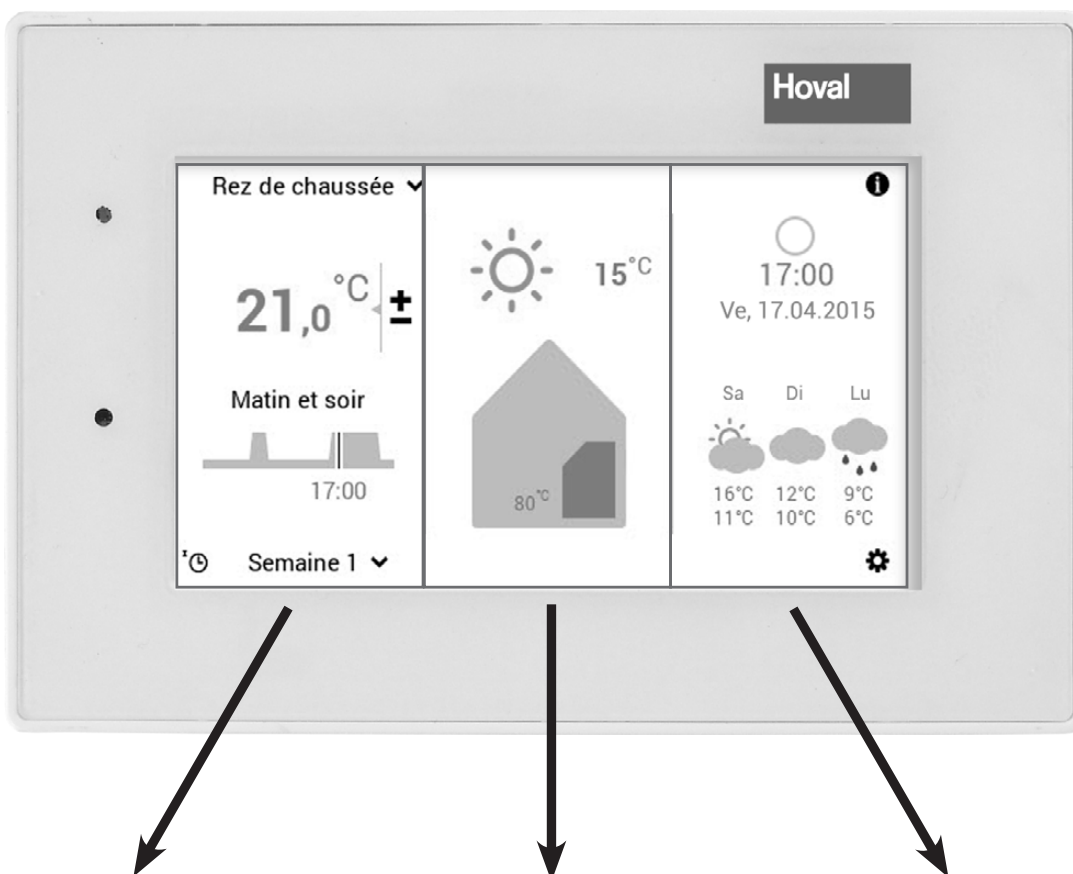

Informations habitation

Vous trouverez des informations concernant l'habitation dans la partie gauche de l'écran d'accueil. Vous pouvez y effectuer des réglages relatifs au circuit de chauffage, à la température ambiante actuelle, au programme journalier et aux cycles de commutation ainsi qu'au programme de base (chapitre 5.4 page 14).

Info générateur de chaleur

Vous trouverez des informations concernant le générateur de chaleur dans la partie centrale de l'écran d'accueil. Cette zone affiche l'état de défaut, la température extérieure ainsi que les informations sur le circuit de chauffage. Il est également possible d'afficher le niveau utilisateur (appelé niveau d'autorisation par la suite).

Informations générales

Vous trouverez des informations d'ordre général dans la partie droite de l'écran d'accueil. Des indications sur la consommation d'énergie, l'heure et la date ainsi que la température actuelle de l'eau chaude. Les prévisions météorologiques sont affichées en option sur le module de commande en combinaison avec le TopTronic® E online.







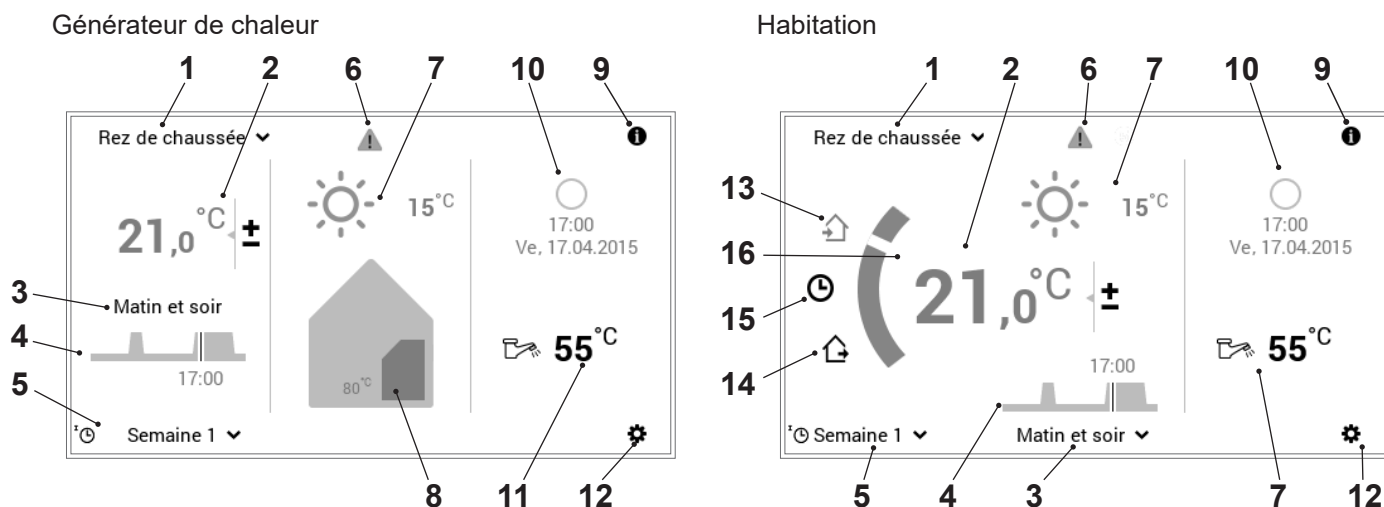







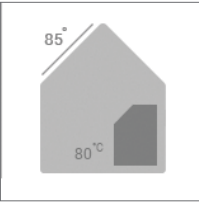

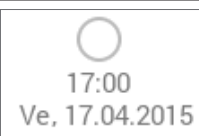

La présentation de l'écran d'accueil est un affichage par défaut. L'utilisateur peut adapter les éléments de commande. Veuillez vérifier les réglages de l'écran d'accueil au chapitre 5.13.2 page 72 si l'affichage est différent.

5.6.1 Éléments de l'écran d'accueil pour le générateur de chaleur et l'habitation



Position / symbole	Désignation	Fonction	Chapitre / page
1	Circuit de chauffage	Si une maison est divisée en plusieurs zones de chauffage, le circuit de chauffage désigne la partie réglable individuellement. Pour cela, il est possible d'attribuer à chaque circuit des réglages personnels tels que programme de base, programmes journalier et hebdomadaire ainsi que température ambiante. Si aucun nom n'est affiché, c'est qu'il n'existe qu'un seul circuit de chauffage.	5.7.3 page 23
	Commande circuits de chauffage	Affichage de la commande commune ou individuelle de tous les circuits de chauffage et d'eau chaude.	
		commande individuelle de chaque circuit de chauffage	
		commande commune de tous les circuits de chauffage (température et programmes identiques)	
2	Température ambiante	Affichage de la température ambiante actuelle – pour les modules de commande de pièce et les installations équipées d'une sonde d'ambiance – dans le circuit de chauffage sélectionné. Adaptation de la température en augmentant ou en baissant la température préréglée (5.7.1 page 21). Affichage de la température ambiante souhaitée pour les installations sans sonde d'ambiance.	5.7.1 page 21
3	Programme journalier activé	Programm journalier activé actuellement. Est uniquement affiché pour la sélection des programmes de base Semaine 1 et Semaine 2 (5.8 page 28).	5.7.5 page 24
4	Cycle de commutation	Le diagramme affiche le déroulement de la journée (température ambiante verticalement, heure horizontalement) du programme de base activé ou du programme journalier attribué. La ligne verticale représente l'état actuel.	5.10.5 page 45
5	Programme de base	Attribution du programme de base en fonction de la situation (programmes hebdomadaires, Constant, Vac. jusque par ex.). Le programme de base sert de mode de fonctionnement du circuit de chauffage.	5.7.4 page 23

6	 Information	Etat de fonctionnement	Etat de fonctionnement activé actuellement	7.1 page 74
			 pas d'affichage – fonctionnement correct	
		Affichage de signaux de dérangement	 Avertissement Sélection et affichage des signaux de dérangement	
			 Info pour le spécialiste : affichage du niveau d'autorisation. Si aucun niveau n'est affiché, la commande se trouve alors dans le niveau 0, votre niveau utilisateur.	
7		Température extérieure	Affichage de la température extérieure actuelle (uniquement si sonde extérieure présente). La phase lunaire est indiquée en plus la nuit. La météo actuelle est affichée en combinaison avec le TopTronic® E online.	
8		Information générateur de chaleur activé	Affiche la température actuelle dans le générateur de chaleur activé. La température des capteurs est également affichée dans le cas d'une installation solaire. Une coloration orange signale que le générateur de chaleur ou l'installation solaire est activé.	
9		Information	Information détaillée sur l'installation	5.7.7 page 27
10		Phase lunaire, heure et date	Affichage de l'heure et de la date actuelles. La phase lunaire actuelle est affichée en combinaison avec le TopTronic® E online.	
11		Eau chaude	Affiche éventuellement la température actuelle de l'eau chaude.	5.11 page 51
12		Menu principal	Cet élément de commande vous permet de passer dans le menu principal.	5.12.1 page 58
13		Présent	Le chauffage fonctionne aussitôt, le programme journalier «Toute la journée» est activé	5.10 page 40
14		Absence	Permet la commutation rapide en cas d'absence pendant quelques heures.	5.10.3 page 42
15		Programme hebdo	Retour au programme hebdomadaire	5.7.4 page 23
16		Affichages spéciaux	<ul style="list-style-type: none">  = mode été  = protection antigel avec pompe en marche  = séchage de chape 	



La présentation de l'écran d'accueil est un affichage par défaut. L'utilisateur peut adapter les éléments de commande. Veuillez vérifier les réglages de l'écran d'accueil au chapitre 5.13.2 page 72 si l'affichage est différent.

5.6.2 Ecran d'accueil optionnel

Le module de commande TopTronic® E dispose de cinq affichages différents pour l'écran d'accueil. Selon les besoins personnels, il est possible de déterminer l'écran d'accueil souhaité pour la mise en service et de le faire régler par le chauffagiste.

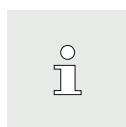

Seul celui-ci peut effectuer un changement ultérieur sur une des versions décrites ci-après.

Ecran d'accueil Générateur de chaleur

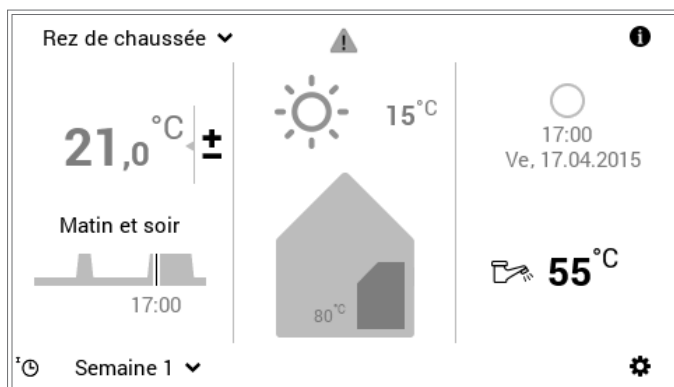

L'écran générateur de chaleur affiche des informations détaillées concernant le générateur de chaleur. Les prévisions météorologiques et la phase lunaire actuelle peuvent être affichées en combinaison avec le TopTronic® E online.

Ecran d'accueil Habiter confort (en option)

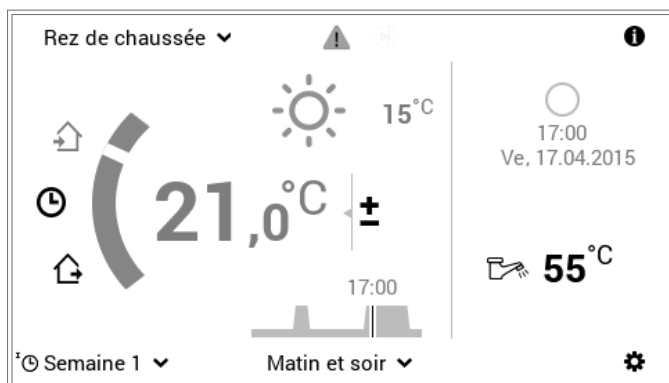

Contrairement à l'écran d'accueil générateur de chaleur, une commutation rapide des programmes journaliers (chapitre 5.10 page 40) et l'absence (chapitre 5.10.3 page 42) sont au centre de l'écran d'accueil «Habiter confort». Les informations concernant le générateur de chaleur sont affichées en plus petit. Les prévisions météorologiques et la phase lunaire actuelle peuvent être également affichées en combinaison avec le TopTronic® E online.

Ecran d'accueil Habiter easy (en option)

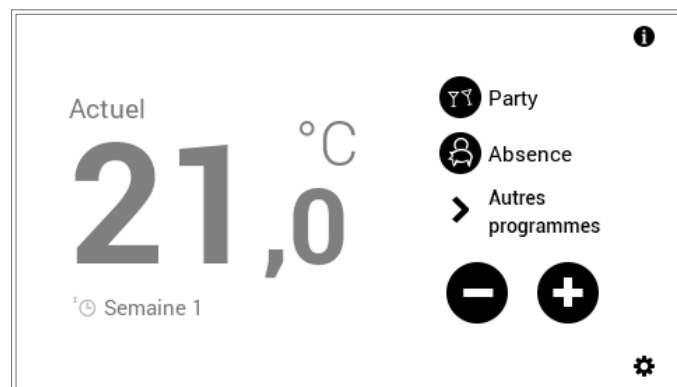

Veuillez consulter les instructions de service à part pour le module de commande de pièce easy.

Ecran d'accueil Industrial (en option)

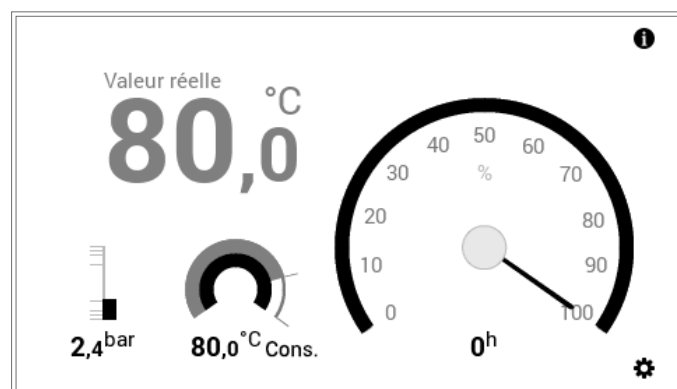

L'écran d'accueil «Industrial» est le plus souvent utilisé pour les grandes installations. Seules la température du générateur de chaleur actuelle, la pression hydraulique (en option), la température du générateur de chaleur souhaitée, les heures de fonctionnement et la puissance sont affichées.

Ecran d'accueil Chauffage à distance (en option)

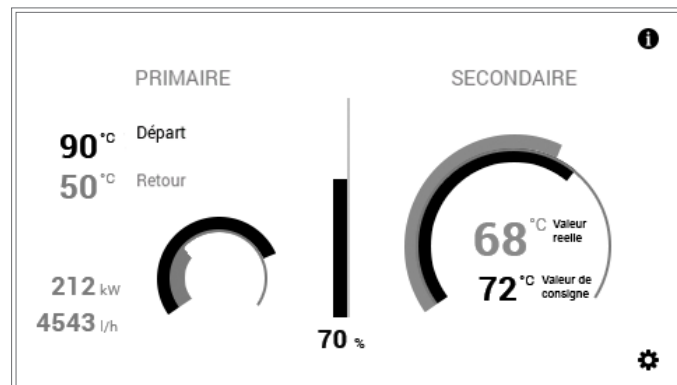

La puissance actuelle (%), l'écart entre la température souhaitée et la température actuelle dans le graphe et optionnellement la puissance absolue actuelle sont affichées.

Circuit de chauffage activé

- sélection circuit de chauffage
- sélection commande commune

Information

- sélection zone d'information
- sélection détaillée générateur de chaleur, circuit de chauffage, eau chaude
- zone d'information

Température ambiante/ programme journalier

- réglage température ambiante
- sélection programme journalier
- affichage cycles de commutation activés

Eau chaude

- température EC souhaitée
- sélection programme de base
- sélection programme journalier
- cycles de commutation eau chaude

Programme de base

- sélection programme de base

Menu principal

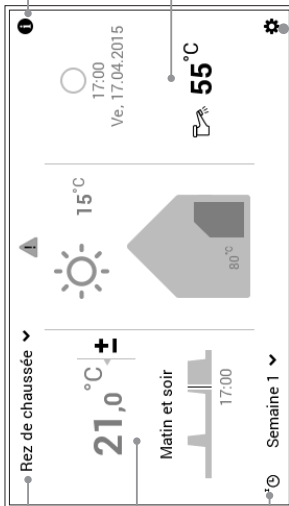

page 1/3

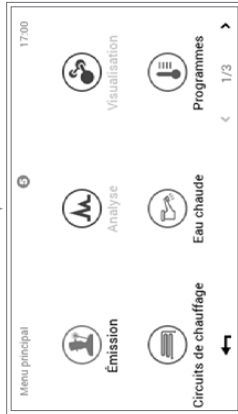

- Emission**
 - sélection générateur de chaleur
 - temps de marche restant
 - limitation de la puissance
 - zone d'information
- Analyse**
 - sélection générateur de chaleur, circuit de chauffage, eau chaude
 - sélection intervalle de temps
 - Diagramme
- Visualisation**
 - Pour installations à capteur solaire
- Circuits de chauffage**
 - température ambiante souhaitée
 - sélection programme de base
 - sélection programme journalier
 - cycles de commutation température ambiante
- Eau chaude**
 - température EC souhaitée
 - sélection programme de base
 - sélection programme journalier
 - cycles de commutation eau chaude
- Programmes**
 - sélection circuit de chauffage/eau chaude
 - sélection détaillée circuit de chauffage/eau chaude
 - Adaptation du programme hebdomadaire
 - Adaptation du programme journalier

page 2/3

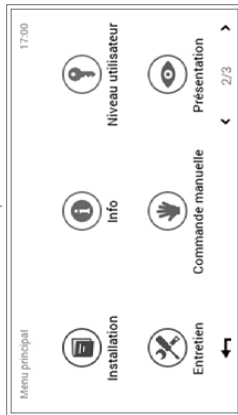

- Installation**
 - affichage de la prochaine maintenance/nettoyage/entretien
- Info**
 - sélection zone d'information
 - sélection détaillée générateur de chaleur, circuit de chauffage, eau chaude, équipement solaire, etc.
 - zone d'information
- Niveau utilisateur**
 - entrée PIN niveau utilisateur
- Entretien**
 - menu pour le chauffagiste
- Mode manuel**
 - sélection générateur de chateur/ circuit de chauffage
 - sélection détaillée
 - mode refroidissement/ARRÊT/mode chauffage
 - information
- Présentation**
 - langue
 - schéma des couleurs
 - écran d'accueil
 - éclairage d'arrière-plan
 - durée jusqu'au standby
 - affichage jusqu'au standby
 - autorisation
 - Configuration analyse

page 3/3



- Mise en service**
 - menu pour le chauffagiste
- Mise à jour**
 - menu pour le chauffagiste
 - influence des prévisions météo sur le chauffage. Cette fonction n'est active qu'en cas de connexion à distance
- Centrale énergétique**

Des fonctions peuvent ne pas être sélectionnables en fonction du modèle de votre élément de commande.

5.7 Principaux réglages

5.7.1 Modifier la température ambiante

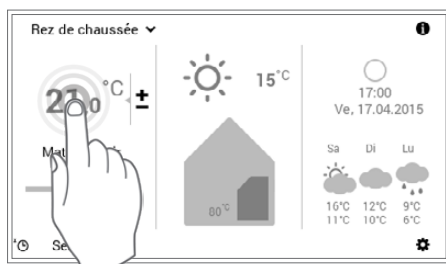

1 Sélectionner la **température ambiante** affichée en l'effleurant.

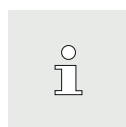

Lorsqu'il existe plusieurs circuits de chauffage, faire attention que c'est le bon circuit de chauffage qui est affiché (rez-de-chaussée par ex.). Voir «Sélectionner le circuit de chauffage» au chapitre 5.7.3 page 23.



2 Régler la température ambiante souhaitée en effleurant plusieurs fois la touche **plus (+)** ou **moins (-)**.

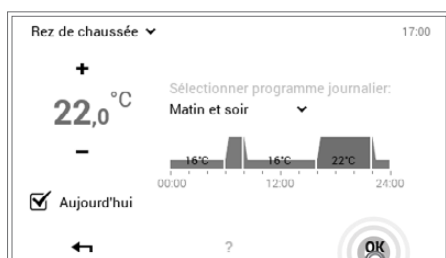

3 Appliquer les réglages avec **OK**.



La température ambiante est reprise dans le programme journalier activé uniquement jusqu'à la fin du cycle actuel. La modification est enregistrée dans le programme journalier activé en décochant l'option «**Aujourd'hui**».

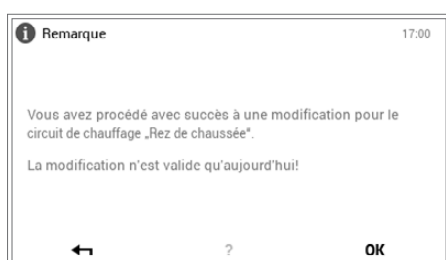

4 Une remarque de modification s'affiche. La confirmer avec **OK**. Vous pouvez modifier à nouveau les réglages en effleurant la touche **Retour** (←).

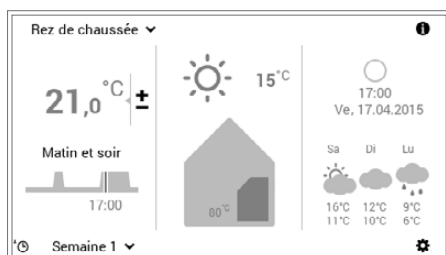

5 La température ambiante actuelle s'affiche sur l'écran d'accueil et augmente ou baisse jusqu'à ce que la température souhaitée soit atteinte.

5.7.2 Adapter la température de l'eau chaude

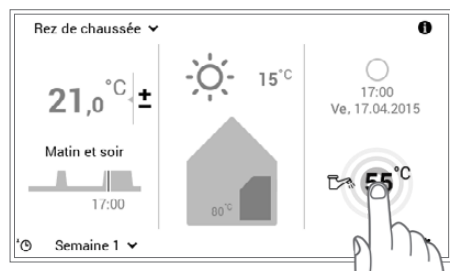

1 Sélectionner la **température de l'eau chaude** affichée en l'effleurant.



Menu principal (⚙) > Eau chaude vous permet également de passer au réglage de la température de l'eau souhaitée (5.12.1 page 58, pos. 5).

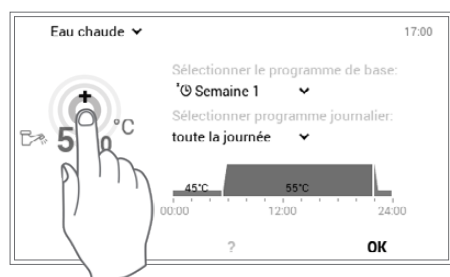

2 Régler la température de l'eau souhaitée en effleurant plusieurs fois la touche **plus (+)** ou **moins (-)**.

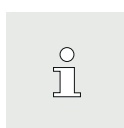

La température de l'eau chaude n'est reprise dans le cycle de commutation activé que lorsque le programme journalier est activé.

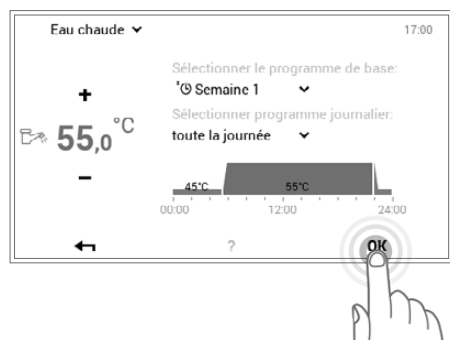

3 Appliquer les réglages avec **OK**.

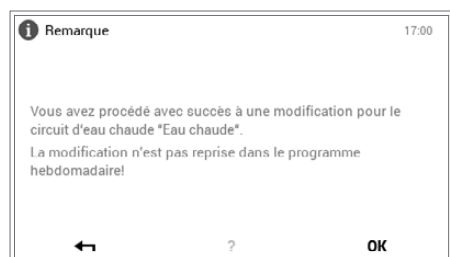

4 Une remarque de modification s'affiche. La confirmer avec **OK**. Vous pouvez modifier à nouveau les réglages en effleurant la touche Retour (←).

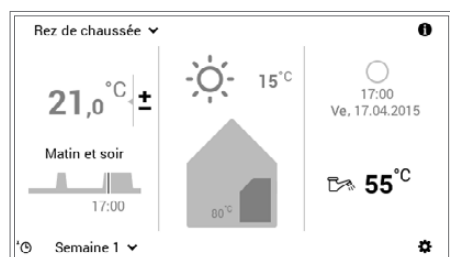

5 La température actuelle de l'eau chaude s'affiche sur l'écran d'accueil et augmente ou baisse jusqu'à ce que la température de l'eau souhaitée soit atteinte.

5.7.3 Sélectionner le circuit de chauffage (s'il y en a plusieurs)

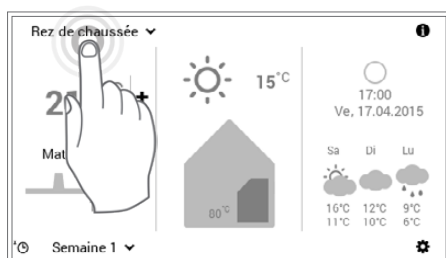

- 1 Sélectionner le **circuit de chauffage** souhaité en l'effleurant (rez-de-chaussée par ex.).



Si votre installation ne dispose que d'un seul circuit de chauffage, aucune sélection de circuit n'est affichée.



- 2 Sélectionner le circuit de chauffage souhaité avec les **flèches verticales** (^v) et confirmer avec **OK**.

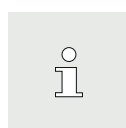

S'il existe plusieurs circuits de chauffage (appartements par ex.), il est possible de commander ensemble tous les circuits de chauffage en cochant l'option «**Commande commune**» (5.7.8 page 27). La température ambiante, le programme journalier et le programme de base sont ainsi modifiés en même temps dans tous les circuits.

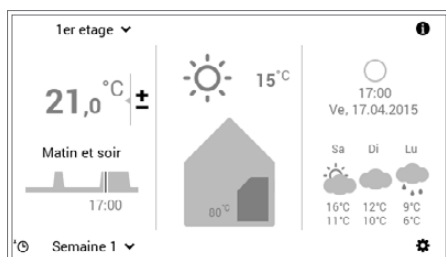

- 3 Le circuit de chauffage sélectionné s'affiche sur l'écran d'accueil. Tous les réglages de la partie gauche du module de commande sont repris maintenant pour ce circuit de chauffage.

5.7.4 Changer de programme de base (circuit de chauffage)

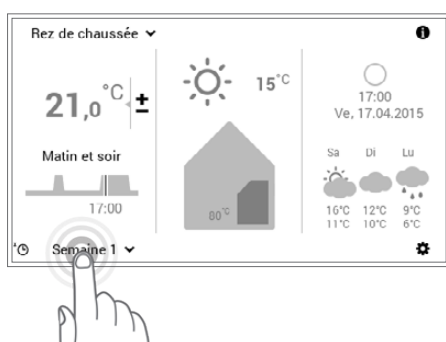

- 1 Sélectionner le **programme de base** affiché (Semaine 1 par ex.) en l'effleurant.

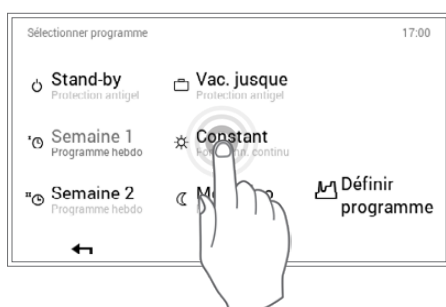

- 2 Sélectionner le **programme de base** souhaité.



Les différents programmes de base nécessitent en plus la saisie de la température ambiante ou la date de retour (5.8.2 page 29).

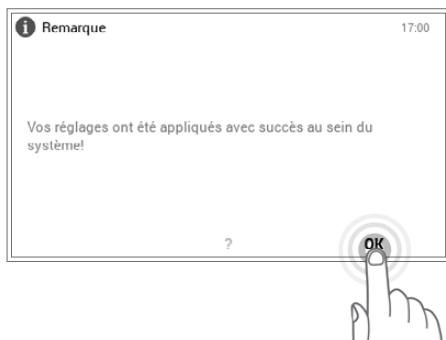

3 Une remarque de modification s'affiche. La confirmer avec **OK**.

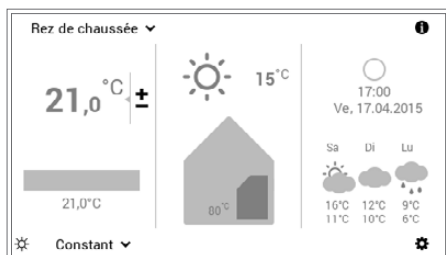

4 Le nouveau programme de base activé s'affiche sur l'écran d'accueil.

5.7.5 Changer le programme journalier activé (circuit de chauffage)

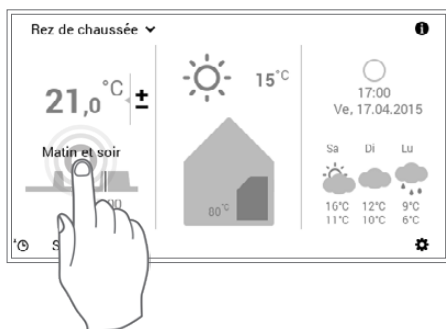

1 Sélectionner le **programme journalier** affiché (Matin et soir par ex.) en l'effleurant.

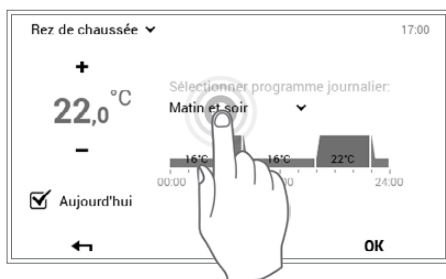

2 Sélectionner le **programme journalier** activé en l'effleurant.

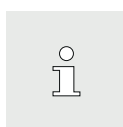

L'adaptation du programme journalier est repris dans le programme hebdomadaire activé uniquement pour le jour actuel. La modification est enregistrée dans le programme hebdomadaire en décochant l'option «**Aujourd'hui**».



3 Sélectionner le programme journalier souhaité avec les **flèches verticales** (^v) et confirmer avec **OK**.



4 Le programme journalier sélectionné s'affiche maintenant avec les cycles de commutation correspondants ainsi que la température ambiante.



Il est possible d'adapter à nouveau la température ambiante après avoir sélectionné le nouveau programme journalier souhaité.

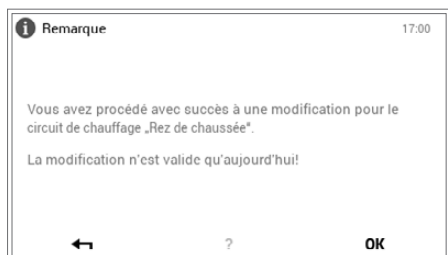

5 Une remarque de modification s'affiche. La confirmer avec **OK**. Vous pouvez modifier à nouveau les réglages en effleurant la touche **Retour** (←).

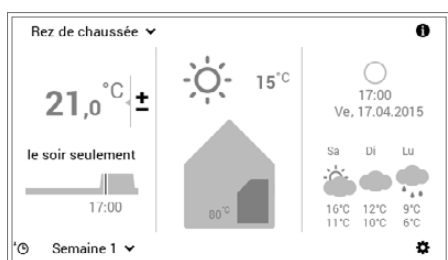

6 Le nouveau programme journalier sélectionné s'affiche sur l'écran d'accueil.

5.7.6 Modifier les programmes de base et journalier (eau chaude)

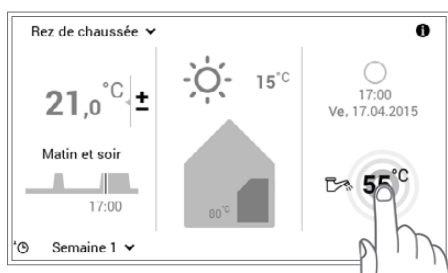

1 Sélectionner la **température de l'eau chaude** affichée en l'effleurant.

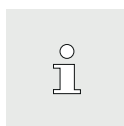

Les prévisions météorologiques sont affichées en option sur votre écran d'accueil en combinaison avec le TopTronic® E online. **Menu principal > Eau chaude** vous permet également de passer au réglage de la température de l'eau souhaitée (5.12.1 page 58).

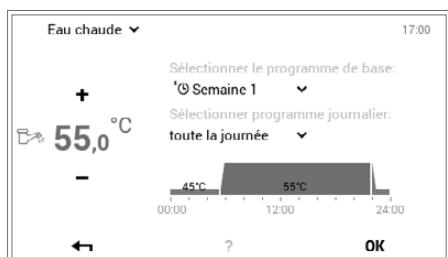

2 Sélectionner le **programme de base pour l'eau chaude** ou le **programme journalier pour l'eau chaude** en l'effleurant.

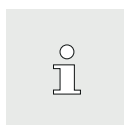

Les programmes de base et journalier pour l'eau chaude ne dépendent pas des programmes de base et journalier pour le circuit de chauffage. Le programme de base pour l'eau chaude peut être réglé, par exemple, sur **Semaine 1** tandis que le mode chauffage fonctionne sur **Constant**.

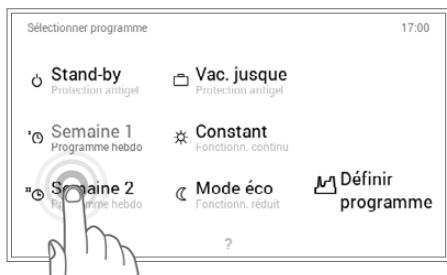

3 Sélectionner le programme de base!

Sélectionner le programme de base souhaité pour l'eau chaude.



Sélectionner le programme journalier!

Sélectionner le programme journalier souhaité pour l'eau chaude avec les **flèches verticales** (^v) et confirmer avec **OK**.

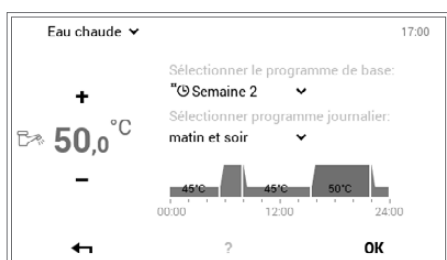

4 Le programme de base ou journalier sélectionné pour la préparation d'eau chaude s'affiche dans le menu. Retourner à l'écran d'accueil avec OK.

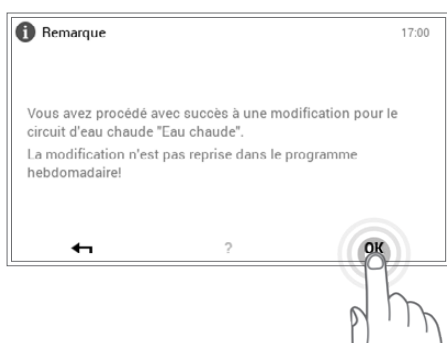

5 Une remarque de modification s'affiche. La confirmer avec OK.

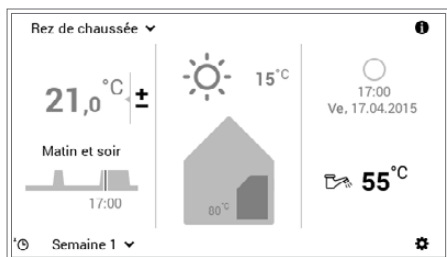

6 La température actuelle de l'eau chaude s'affiche sur l'écran d'accueil et augmente ou baisse jusqu'à ce que la température de l'eau du programme de base ou journalier sélectionné soit atteinte.

Pour les pompes à chaleur!

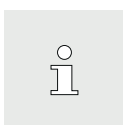

il se peut, éventuellement, que la température de l'eau chaude ou la température ambiante souhaitée ne soit pas atteinte en cas de températures extérieures très basses.

5.7.7 Appeler les informations sur l'installation

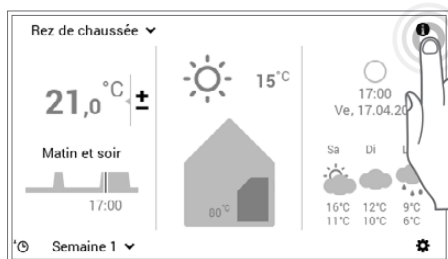

1 Sélectionner la touche **Info** (i) en l'effleurant.



Vous passez également à l'aperçu des informations sur l'installation à l'aide du **menu principal** (⚙) > **Info** (page 2) (5.12.2 page 59, pos. 2).

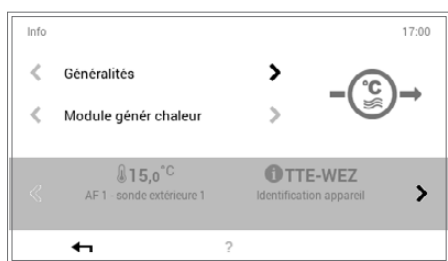

2 Le menu **Info** s'affiche. Vous pouvez ici appeler les informations concernant chaque partie de l'installation. Pour cela, sélectionner la partie correspondante avec les **flèches horizontales** (◀ ▶). Vous quittez le menu avec la touche **Retour** (←). L'écran d'accueil s'affiche à nouveau.

5.7.8 Commande commune pour circuits de chauffage et d'eau chaude

Si votre installation possède plusieurs circuits de chauffage (appartements par ex.), le module de commande TopTronic® E propose la fonction «Commande commune de tous les circuits de chauffage et d'eau chaude». Il faut cocher l'option «Commande commune de tous les circuits de chauffage et d'eau chaude» pour la sélection du circuit de chauffage (max. 28 circuits) (5.7.3 page 23, pos. 2) afin que le même mode de fonctionnement soit réglé pour tous les circuits de chauffage et d'eau chaude. La température ambiante, le programme journalier et le programme de base sont ainsi modifiés en même temps dans tous les circuits.

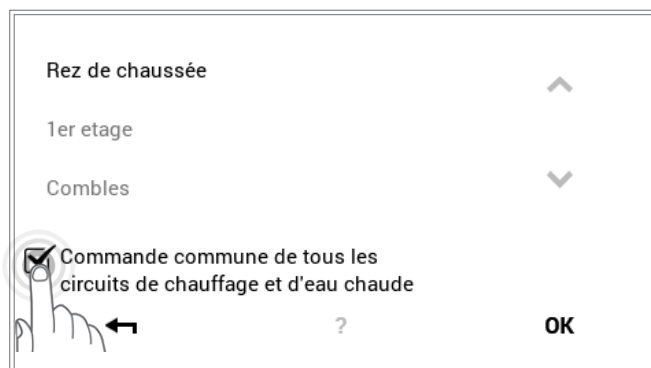

La commande commune permet de contrôler les programmes comme suit!

<p>Température</p>	<p>Synchronisation dans les circuits de chauffage seulement</p> <p> <u>Aucune</u> synchronisation des températures de l'eau chaude et du circuit de chauffage n'a lieu pendant le fonctionnement commun.</p>
<p>Programmes de base</p>	<p>Synchronisation dans les circuits de chauffage et d'eau chaude</p>
<p>Programme journalier</p>	<p>Synchronisation dans les circuits de chauffage seulement</p>
<p>«Programmes journaliers spéciaux» (Party et Absence)</p>	<p>Synchronisation dans les circuits de chauffage et d'eau chaude</p>

5.8 Programmes de base

Les programmes de base sont ce que l'on appelle les modes de fonctionnement de la commande TopTronic® E et sont sélectionnés pour une plus longue période contrairement aux programmes journaliers (5.10 page 40). Vous pouvez économiser de l'énergie en sélectionnant intentionnellement le programme de base adapté.

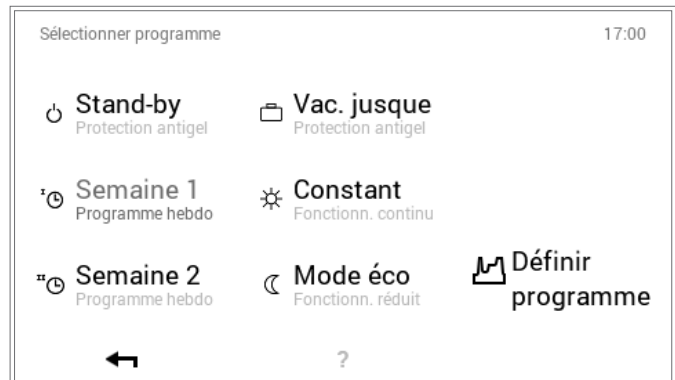

Les programmes de base **Semaine 1** et **Semaine 2** sont disponibles pour les rythmes hebdomadaires qui se répètent. Vous pouvez ici planifier votre ou vos semaines personnelles et régler de manière ciblée le mode chauffage en attribuant des programmes journaliers (5.10 page 40). En outre, vous pouvez par exemple activer le programme de base **Standby** en cas d'absence prolongée. L'installation de chauffage se met en conséquence à l'ARRÊT et la protection antigel est activée. Vous trouverez ci-après un aperçu des fonctions des programmes de base.



 Le TopTronic® E commute automatiquement en déclenchement chauffage estival lorsque les températures extérieures augmentent et économise ainsi de l'énergie. La fonction nécessite toutefois une sonde extérieure.

 Vous trouverez une description détaillée relative à la sélection des programmes de base au chapitre 5.7.4 page 23.

5.8.1 Fonctions des différents programmes de base

Programme de base	Situation possible et fonctions
 Semaine 1 programmes journaliers	<p>Vous travaillez de jour du lundi au vendredi et êtes chez vous le samedi et le dimanche.</p> <ul style="list-style-type: none"> • Mode chauffage définit par des programmes journaliers personnels • Mode eau chaude activé dans le programme de base séparé • Dans le programme standard du matin et du soir! mode chauffage à 22 °C, en journée et la nuit! mode chauffage plus bas (16 °C). Le samedi et le dimanche en journée! mode chauffage à 22 °C, et la nuit! mode chauffage plus bas (16 °C) • Du lu au ve = matin et soir / sa et di = toute la journée • Pour d'autres informations sur «Semaine 1», voir chapitre 5.9 page 31
 Semaine 2 programmes journaliers	<p>Vous êtes chez vous toute la journée pendant toute la semaine.</p> <ul style="list-style-type: none"> • Mode chauffage définit par des programmes journaliers personnels • Mode eau chaude activé dans le programme de base séparé • Dans le programme standard en journée! mode chauffage en permanence à 22 °C, la nuit! mode chauffage plus bas (16 °C). Le samedi et le dimanche en journée! mode chauffage à 22 °C, et la nuit! mode chauffage plus bas (16 °C) • Du lu au di = chauffage «toute la journée» • Pour d'autres informations sur «Semaine 2», voir chapitre 5.9 page 31
 Mode éco fonctionnement réduit	<p>Vous préférez une température légèrement plus basse et souhaitez volontiers économiser de l'énergie.</p> <ul style="list-style-type: none"> • Fonctionnement 24 h réduit en permanence • Température ambiante constante - sélectionnable • Mode eau chaude activé dans le programme de base séparé



 **Constant**
fonctionnement continu

Vous souhaitez chauffer les pièces même pendant la nuit.

- La température ambiante n'est pas baissée pendant la nuit
- Température ambiante constante - sélectionnable
- Mode eau chaude activé dans le programme de base séparé

 **Vac. jusque**
protection antigel

Vous partez par ex. en vacances pendant une semaine et vous connaissez la date de retour.

- Installation de chauffage sur ARRÊT
- Pas de mode eau chaude
- Protection antigel activée



Date de début des vacances = chauffage ARRÊT à 24h00
Date de fin des vacances = chauffage MARCHÉ à 24h00
(mettez la date de retour sur un jour plus tôt pour que votre maison soit chaude lorsque vous revenez)

 **Standby**
protection antigel

Vous partez en voyage pour une période indéterminée au printemps ou en automne. Il ne vous importe pas que les pièces soient froides à votre retour. Vous n'avez pas besoin d'eau chaude à votre retour.

- Installation de chauffage sur ARRÊT
- Protection antigel activée
- Pas de mode eau chaude

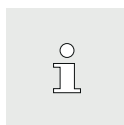

Si le mode de fonctionnement commun n'est pas activé, le programme de base «Standby» ne s'applique qu'au circuit de chauffage sélectionné.

5.8.2 «Vac. jusque» – entrer la date de retour

Un changement dans le programme de base **Vac. jusque** nécessite en plus la saisie de la date de retour pour la reprise automatique du mode chauffage. L'installation commute dans le programme de base activé auparavant à la date de retour indiquée (24h00).

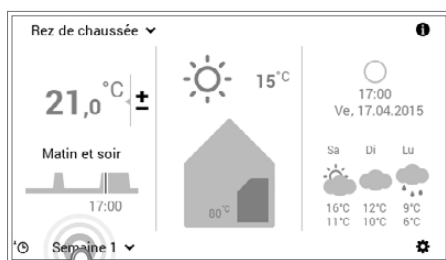

1 Sélectionner le **programme de base** affiché (Semaine 1 par ex.) en l'effleurant.

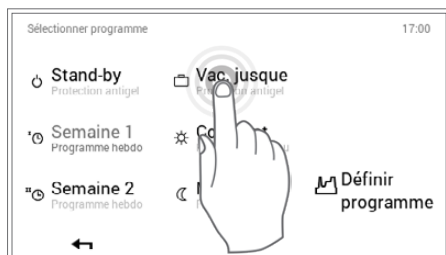

2 Sélectionner le programme de base **Vac. jusque**.

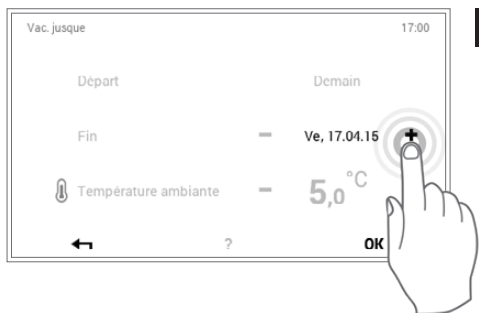

- 3 Régler la date de retour (moins au moins 1 jour) souhaitée (fin) en effleurant plusieurs fois la touche **plus (+)** ou en sélectionnant la **date actuelle**. Appliquer les réglages avec **OK**.

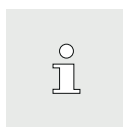

Début! l'installation est mise à l'ARRÊT à 0h00 (protection antigel activée).

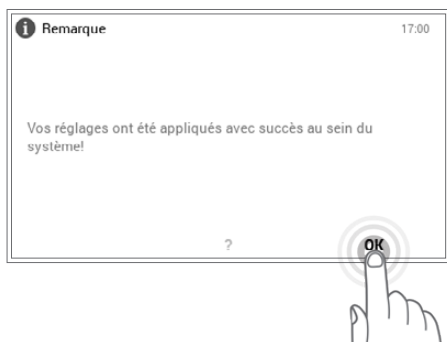

- 4 Une remarque de modification s'affiche. La confirmer avec **OK**.

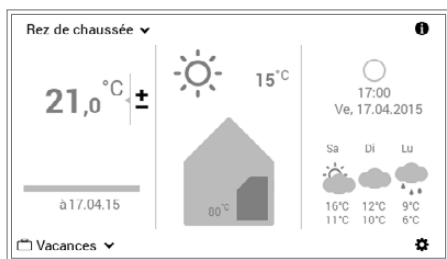

- 5 Le nouveau programme de base sélectionné s'affiche sur l'écran d'accueil.

5.9 Programme hebdomadaire

Les modes de fonctionnement **Semaine 1** et **Semaine 2** intégrés aux programmes de base sont ce que l'on appelle des programmes hebdomadaires. Ils vous permettent de planifier un rythme hebdomadaire personnel (par ex. semaine de travail, équipe du matin, équipe de nuit, etc.). Le nom des programmes hebdomadaires personnels peuvent être édités afin de vous faciliter la sélection. Chaque jour de la semaine comprend son propre programme journalier avec cycles de commutation intégrés (5.10 page 40). Ces derniers peuvent être également déterminés individuellement et attribués au programme hebdomadaire.

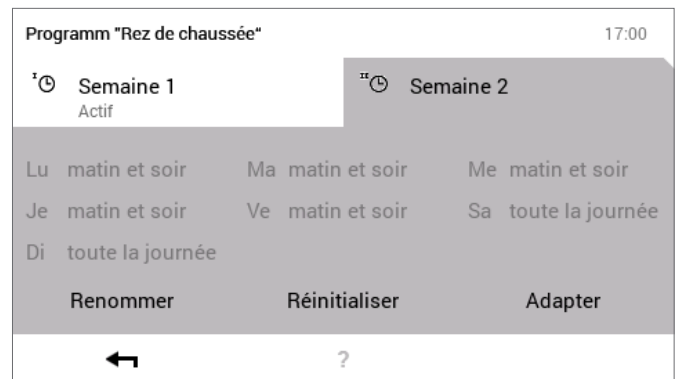

Vous trouverez une description détaillée relative à la modification des programmes hebdomadaires au chapitre 5.9.4 page 34.

5.9.1 Réglages par défaut des programmes hebdomadaires

Les programmes hebdomadaires prédéfinis (Semaine 1 et Semaine 2) servent de réglages par défaut et peuvent être activés comme mode de fonctionnement à l'aide des programmes de base **Semaine 1** et **Semaine 2**. Ils peuvent être modifiés individuellement (5.9.4 page 34) et renommés (5.9.5 page 36). Il est possible de remettre à

tout moment les programmes hebdomadaires modifiés sur les réglages par défaut (voir ci-après) (5.9.6 page 38).



Une réinitialisation des programmes hebdomadaires n'entraîne pas la réinitialisation des programmes journaliers qui sont compris dedans.

Réglages par défaut des programmes hebdomadaires!

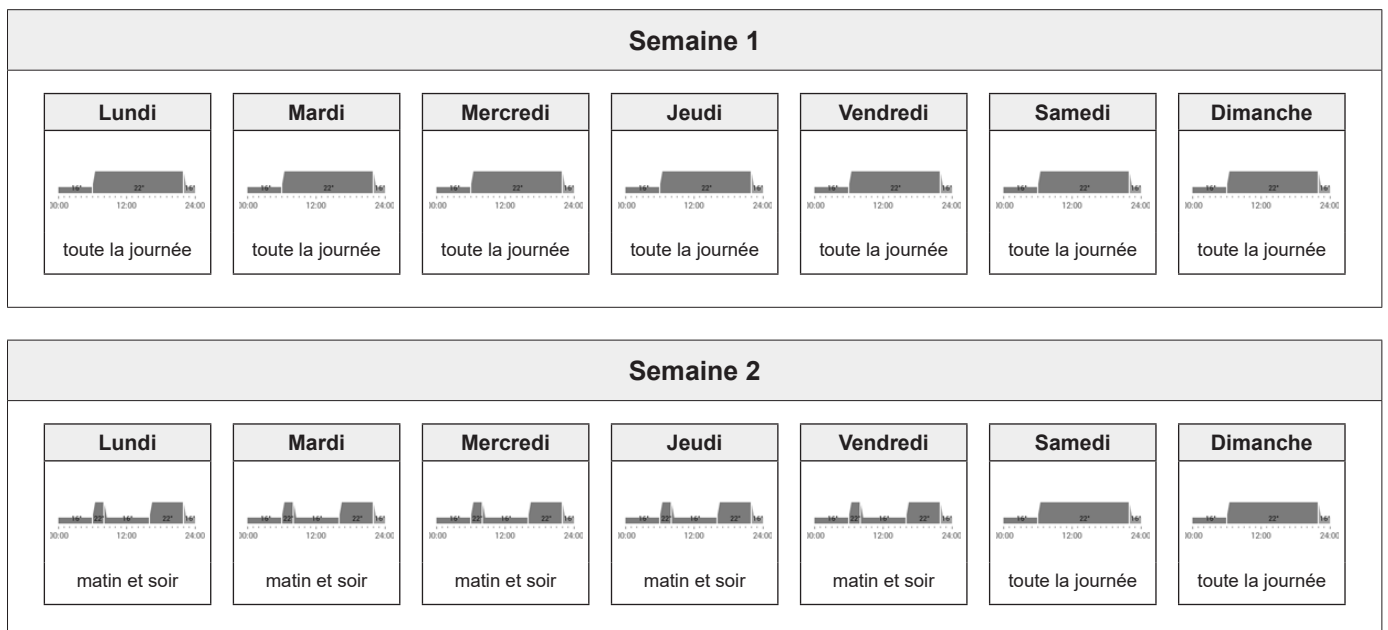

Attention! chaque circuit de chauffage possède deux programmes hebdomadaires. Ceux-ci peuvent regroupés cinq programmes journaliers différents (5.10 page 40). Ces programmes journaliers ne sont valables que dans le circuit de chauffage respectif et ne dépendent pas des programmes des autres circuits.

5.9.2 Notes concernant les programmes hebdomadaires personnels

Afin que vous ayez une représentation claire des programmes hebdomadaires que vous avez créés, vous trouverez ci-dessous deux tableaux vides dans lesquels vous pouvez noter les programmes journaliers que vous avez enregistrés.



Veillez faire une **copie** des tableaux vides pour les installations de chauffage comprenant plusieurs circuits de chauffage.

Programme hebdomadaire 1! _____						
Lundi	Mardi	Mercredi	Jeudi	Vendredi	Samedi	Dimanche
programme journalier!	programme journalier!	programme journalier!	programme journalier!	programme journalier!	programme journalier!	programme journalier!

Programme hebdomadaire 2! _____						
Lundi	Mardi	Mercredi	Jeudi	Vendredi	Samedi	Dimanche
programme journalier!	programme journalier!	programme journalier!	programme journalier!	programme journalier!	programme journalier!	programme journalier!

5.9.3 Éléments de commande pour le programme hebdomadaire

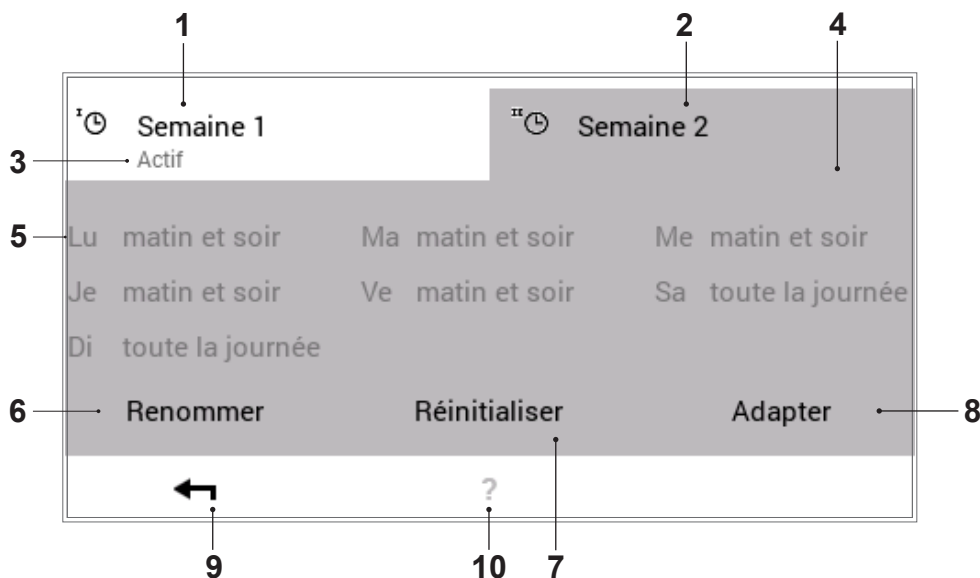

Pos.	Désignation	Fonction
1	Programme hebdomadaire 1	Programme de chauffage avec cycle hebdomadaire personnel 1
2	Programme hebdomadaire 2	Programme de chauffage avec cycle hebdomadaire personnel 2
3	Programme hebdomadaire activé dans le circuit de chauffage	Affiche le programme hebdomadaire activé dans le circuit de chauffage. Si aucun des deux programmes hebdomadaires ne fonctionne, la remarque ne s'affiche pas.
4	Programme hebdomadaire activé à modifier	Sélectionne le programme hebdomadaire sélectionné pour la modification (renommer / réinitialiser / adapter).
5	Cycle hebdomadaire déterminé	Programmes journaliers attribués aux jours de la semaine. Les sept programmes journaliers attribués forment ainsi le cycle hebdomadaire ou le programme hebdomadaire.
6	Renommer	Nouvelle dénomination personnelle du programme hebdomadaire sélectionné (5.9.5 page 36)
7	Réinitialiser	Remise du programme hebdomadaire sélectionné sur les réglages par défaut (5.9.6 page 38)
8	Adapter	Attribution des programmes journaliers aux différents jours de la semaine (5.9.4 page 34)
9	Retour	Retour (←) à l'affichage précédent. Les modifications effectuées ne sont pas appliquées/enregistrées.
10	Aide	Récapitulatif des informations des zones d'écran représentées ci-dessus



Il s'agit ici d'une vue standard de l'écran. L'utilisateur peut renommer et adapter les différents éléments dans le menu.

5.9.4 Adapter le programme hebdomadaire

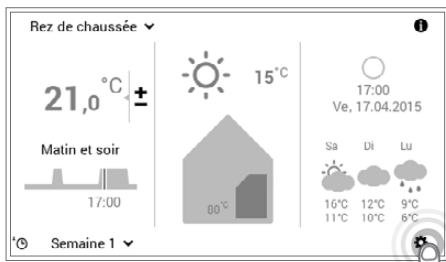

1 Sélectionner la touche **Menu principal** (⚙️) en l'effleurant.

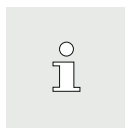

«Adapter le programme hebdomadaire» est également possible à l'aide du programme de base [Semaine 1] > [Définir le programme].

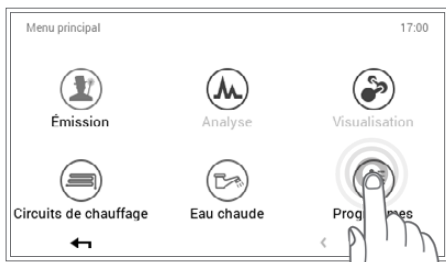

2 Sélectionner le menu **Programmes** en l'effleurant.



3 L'aperçu pour la sélection du circuit de chauffage et du programme s'affiche. Sélectionner d'abord le circuit de chauffage puis les **programmes hebdomadaires**.

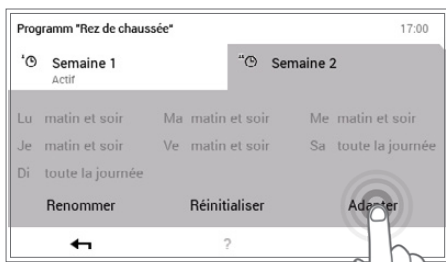

4 Sélectionner le programme hebdomadaire souhaité (Semaine 2 par ex.). Il est possible d'effectuer les réglages du programme hebdomadaire sélectionné en effleurant la touche **Adapter**.



Les noms des programmes hebdomadaires (Semaine 1 et Semaine 2) peuvent être différents s'ils ont déjà été modifiés.

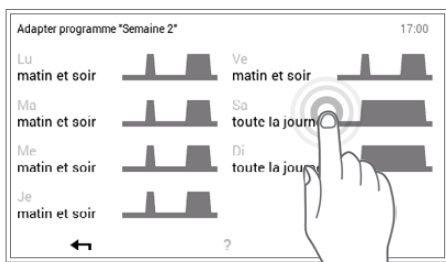

5 Sélectionner le **jour de la semaine** souhaité pour lui attribuer un nouveau programme journalier.



6 Sélectionner le nouveau programme journalier avec les **flèches verticales (^v)** et confirmer avec **OK**.

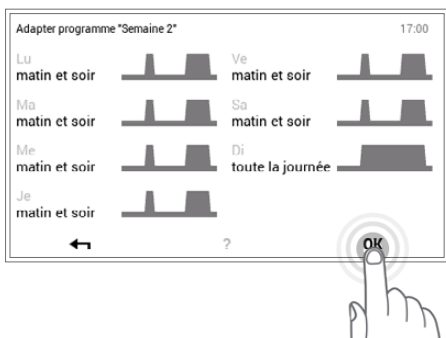

7 L'aperçu du programme hebdomadaire sélectionné s'affiche à nouveau. L'adaptation est appliquée avec **OK**.



8 Une remarque de modification s'affiche. La confirmer avec **OK**.

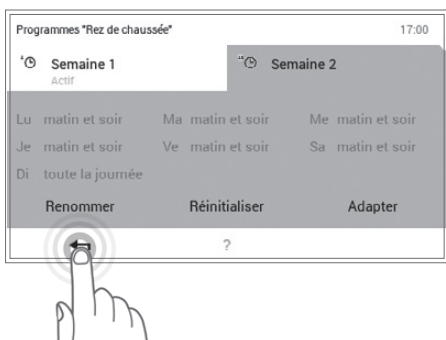

9 Les adaptations sont affichées dans le programme hebdomadaire sélectionné. Vous repassez dans le menu avec la touche **Retour** (←).



10 Vous refermez le menu **Programmes** en effleurant la touche **Retour** (←).



11 Vous refermez le menu principal en effleurant à nouveau la touche **Retour** (←).

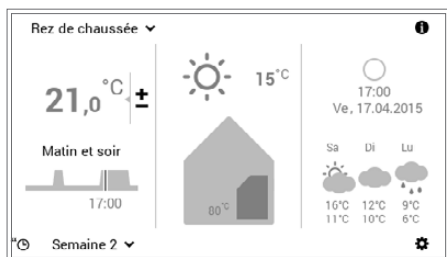

12 Si le programme hebdomadaire est activé, les réglages sont affichés sur l'écran d'accueil.

5.9.5 Renommer le programme hebdomadaire

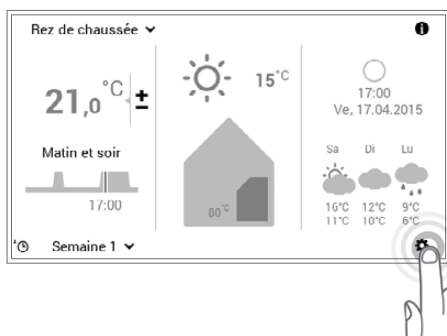

1 Sélectionner la touche **Menu principal** (⚙) en l'effleurant.

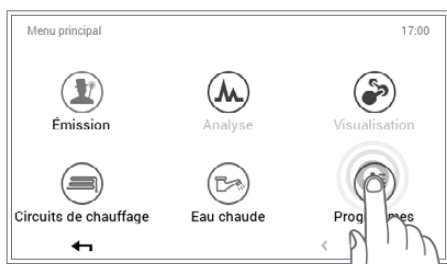

2 Sélectionner le menu **Programmes** en l'effleurant.



3 L'aperçu pour la sélection du circuit de chauffage et du programme s'affiche. Sélectionner d'abord le circuit de chauffage puis les **programmes hebdomadaires**.

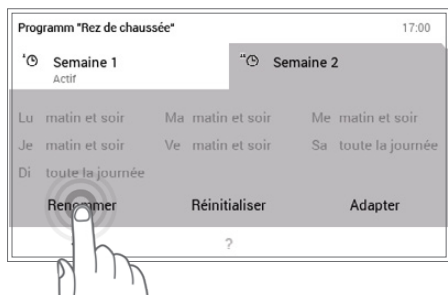

4 Sélectionner le programme hebdomadaire souhaité (Semaine 2 par ex.). Sélectionner la touche **Renommer** en l'effleurant.

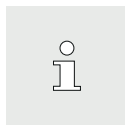

Les noms des programmes hebdomadaires (Semaine 1 et Semaine 2) peuvent être différents s'ils ont déjà été modifiés.



5 Un **clavier** vous permettant de renommer le programme hebdomadaire sélectionné s'affiche à l'écran. L'entrée est appliquée avec **OK**.

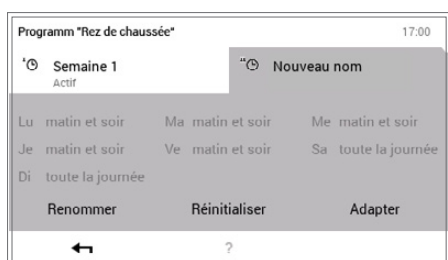

6 Le nouveau nom s'affiche dans le programme hebdomadaire sélectionné. Vous repassez dans le menu avec la touche **OK** ou **Retour** (←).



7 Vous refermez le menu **Programmes** en effleurant la touche **Retour** (←).



8 Vous refermez le menu principal en effleurant à nouveau la touche **Retour** (←).

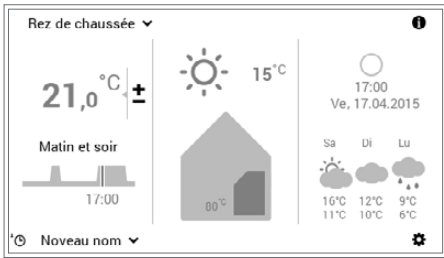

9 Si le programme hebdomadaire nouvellement renommé est activé comme programme de base, le nouveau nom s'affiche alors sur l'écran d'accueil.

5.9.6 Réinitialiser le programme hebdomadaire

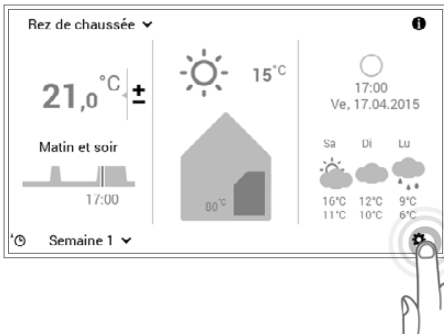

1 Sélectionner la touche **Menu principal** (⚙) en l'effleurant.



2 Sélectionner l'option **Programmes** en l'effleurant.



3 L'aperçu pour la sélection du circuit de chauffage et du programme s'affiche. Sélectionner d'abord le circuit de chauffage puis les **programmes hebdomadaires**.

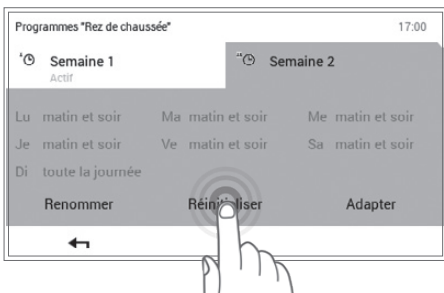

4 Sélectionner le programme hebdomadaire souhaité (Semaine 2 par ex.). Il est possible de remettre les réglages du programme hebdomadaire sélectionné sur les valeurs par défaut en effleurant la touche **Réinitialiser**.

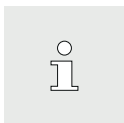

Les noms des programmes hebdomadaires (Semaine 1 et Semaine 2) peuvent être différents s'ils ont déjà été modifiés.

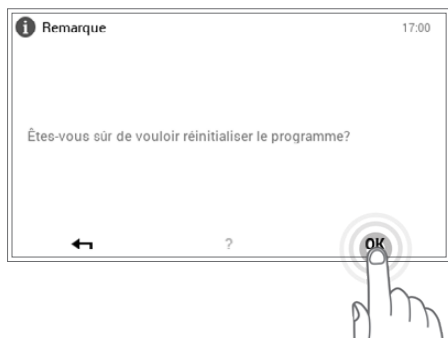

5 Une demande de confirmation s'affiche. La confirmer avec **OK**. Vous repassez dans le menu avec la touche **Retour** (←) sans réinitialiser le programme.

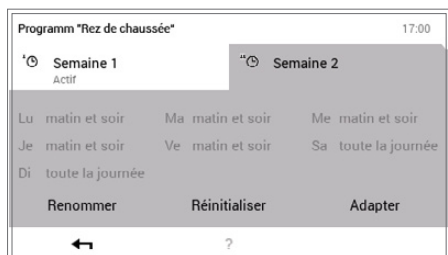

6 Le programme standard préprogrammé s'affiche dans le programme hebdomadaire sélectionné. Vous repassez dans le menu avec la touche **OK** ou **Retour** (←).



7 Vous refermez le menu **Programmes** en effleurant la touche **Retour** (←).



8 Vous refermez le menu principal en effleurant à nouveau la touche **Retour** (←).

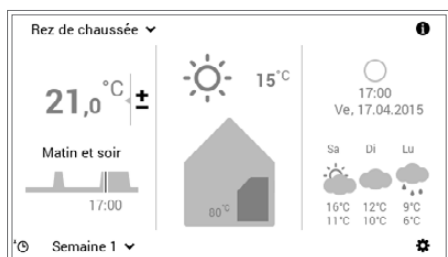

9 Si le programme hebdomadaire réinitialisé est activé, les réglages par défaut sont affichés sur l'écran d'accueil.

5.10 Programmes journaliers / cycles de commutation

Les programmes journaliers sont des éléments subordonnés au programme hebdomadaire et contiennent des cycles de commutation avec indication de la température ambiante correspondante. Vous pouvez adapter les programmes journaliers et les cycles de commutation à vos besoins personnels. Il est ainsi possible, par exemple, de réduire la puissance calorifique lors d'absences répétées (journée de travail par ex.) ou d'adapter la température de manière spécifique en cas de présence dans différentes périodes de temps.

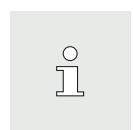

- Les programmes journaliers et les cycles de commutation pour le circuit de chauffage ne dépendent pas des programmes journaliers pour l'eau chaude (5.11 page 51).
- Les programmes journaliers pré-réglés avec des cycles de commutation définis peuvent être adaptés et renommés.
- Les cycles de commutation d'un programme journalier ne sont activés que lorsque le programme hebdomadaire correspondant est sélectionné comme programme de base.
- Six cycles de commutation sont possibles au maximum par programme journalier.

5.10.1 Réglages par défaut des programmes journaliers / cycles de commutation

Le nom et les cycles de commutation des programmes journaliers sont prédéfinis dans le réglage d'usine. Deux de ces programmes journaliers standard (Toute la journée et Matin et soir) sont déjà attribués aux deux programmes hebdomadaires **Semaine 1** et **Semaine 2**. Si vous adaptez ces deux programmes à vos besoins personnels, vous devez tenir compte du fait que les deux programmes hebdomadaires sont alors également modifiés (5.5 page 15). Vous pouvez modifier les réglages par défaut listés ci-après (5.10.5 page 45), les renommer à tout moment (5.10.6 page 47) et les remettre sur les réglages de base (5.10.7 page 49).

Réglages par défaut des programmes journaliers!

Programmes journaliers	Cycle de commutation / température			Exemple d'application
	de	à	°C	
toute la journée 	00h00	06h00	16	Je travaille à la maison et suis là toute la journée.
	06h00	22h00	22	
	22h00	00h00	16	
jour plus long 	00h00	06h00	16	Je suis toute la journée à la maison et vais me coucher plus tard dans la soirée.
	06h00	23h00	22	
	23h00	00h00	16	
matin et soir 	00h00	06h00	16	Je pars au travail le matin à 8h00 et rentre le soir vers 17h00.
	06h00	08h00	22	
	08h00	16h00	16	
	16h00	22h00	22	
	22h00	00h00	16	
le soir seulement 	00h00	16h00	16	Je n'ai pas besoin de chauffage le matin avant de partir travailler. Je rentre à la maison le soir vers 17h00.
	16h00	23h00	22	
	23h00	00h00	16	

NOUVEAU



de	à	°C
00h00	06h00	16
06h00	08h00	22
08h00	16h00	16
16h00	22h00	22
22h00	00h00	16

Je crée mon propre programme journalier et adapte les cycles de commutation à mes besoins personnels. Les cycles de commutation du programme «matin et soir» servent de modèles.

5.10.2 Notes concernant les programmes journaliers personnels

Afin que vous ayez une représentation claire des programmes journaliers que vous avez créés, vous trouverez ci-dessous six tableaux dans lesquels vous pouvez noter les cycles de commutation et les réglages de température que vous avez enregistrés. Veuillez tenir

compte que seuls six programmes journaliers peuvent être retenus dans les tableaux. Veuillez faire une **copie** des tableaux vides pour les installations comprenant plusieurs circuits de chauffage.

Programme journalier pour habitation (circuit de chauffage)!			
Nom du programme journalier	de	à	°C

Programme journalier pour habitation (circuit de chauffage)!			
Nom du programme journalier	de	à	°C

Programme journalier pour habitation (circuit de chauffage)!			
Nom du programme journalier	de	à	°C

Programme journalier pour habitation (circuit de chauffage)!			
Nom du programme journalier	de	à	°C



Programme journalier pour habitation (circuit de chauffage)!			
Nom du programme journalier	de	à	°C

Programme journalier pour habitation (circuit de chauffage)!			
Nom du programme journalier	de	à	°C

5.10.3 Party et Absence

Il est possible de modifier à tout moment le programme journalier sur le TopTronic® E lorsque le programme hebdomadaire est activé (5.7.5 page 24). Si, par exemple, vous rentrez plus tôt chez vous, vous pouvez activer aussitôt votre chauffage avec un programme

journalier approprié. De plus, il est possible de prolonger ou de raccourcir le temps de chauffage avec les programmes «Party» ou «Absence» lorsqu'une fête doit avoir lieu ou lorsque vous vous absentez un court moment.

Programme journalier	Situation possible et fonction
 Party	<p>Vous avez des invités le soir.</p> <ul style="list-style-type: none"> • Mode chauffage en permanence à la température ambiante entrée jusqu'à la fin de la période souhaitée (durée) • La température ambiante ne doit pas être baissée pour la période prédéfinie (programme journalier)
 Absence	<p>Vous partez l'après-midi et ne revenez que tard dans la soirée.</p> <ul style="list-style-type: none"> • Mode chauffage (réduit) à la température ambiante souhaitée jusqu'à la fin de la période entrée (durée) • Chauffe-eau protégé contre le gel (5 °C)

Les deux programmes «Party» et «Absence» peuvent être sélectionnés comme suit!

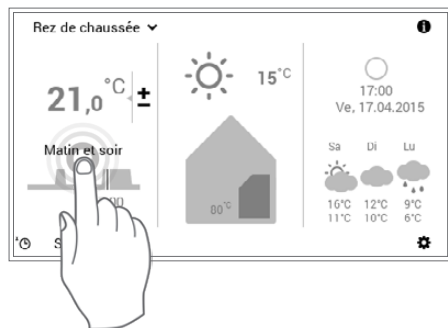

1 Sélectionner le **programme journalier** affiché (Matin et soir par ex.) en l'effleurant.

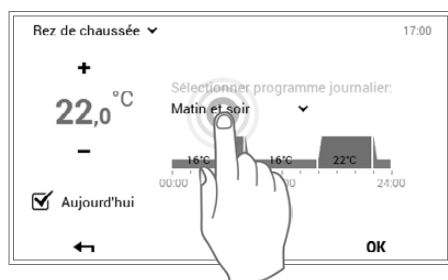

2 Sélectionner le **programme journalier** activé en l'effleurant.



L'adaptation du programme journalier est repris dans le programme hebdomadaire activé uniquement pour le jour actuel. La modification est enregistrée dans le programme hebdomadaire en décochant l'option «**Aujourd'hui**».

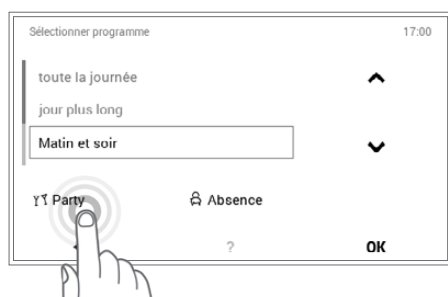

3 Sélectionner le programme souhaité **Party** ou **Absence**.

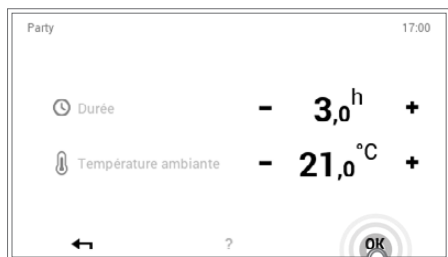

4 Régler la température ambiante et la durée souhaitées avec les touches plus (+) et moins (-) puis confirmer avec **OK**.

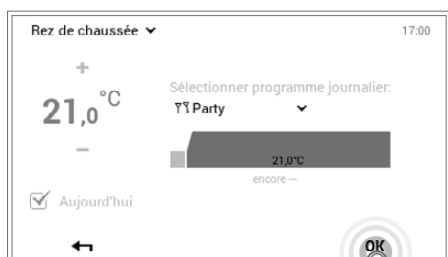

5 Le programme journalier activé et la température ambiante réglée sont affichées à l'écran. Appliquer la configuration avec **OK**.

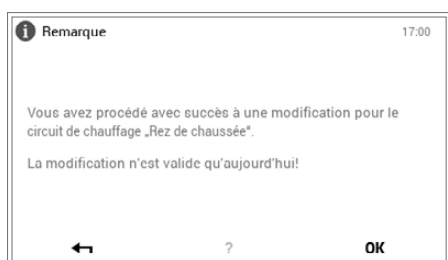

6 Une remarque de modification s'affiche. La confirmer avec **OK**. Vous pouvez modifier à nouveau les réglages en effleurant la touche **Retour** (←).

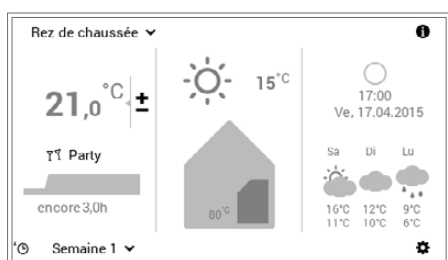

7 Le nouveau programme journalier sélectionné (Party) s'affiche sur l'écran d'accueil.



«Party» et «Absence» sont des programmes journaliers spéciaux et ne peuvent pas être repris dans les programmes hebdomadaires.

5.10.4 Eléments de commande pour programme journalier / cycles de commutation

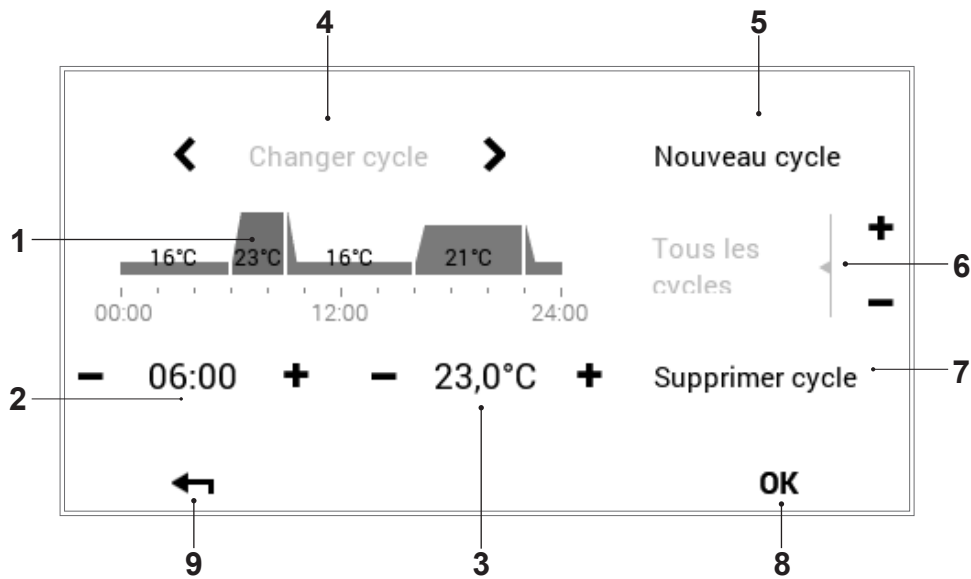

Pos.	Désignation	Fonction
1	Programme journalier / cycles de commutation	Pour adapter le programme journalier sélectionné avec cycles horaires et indications de température correspondantes. L'intervalle de temps marqué en jaune indique le cycle activé pour la modification. Les flèches horizontales (<>) permettent de sélectionner l'intervalle de temps souhaité. Il est également possible de sélectionner directement le cycle de commutation à modifier en l'effleurant.
2	Heure de démarrage – cycle activé	Affiche l'heure de démarrage du cycle sélectionné. Il est possible de modifier l'heure de démarrage avec les touches plus (+) et moins (-).
3	Température – cycle activé	Représente la température ambiante définie dans le cycle. Il est possible de modifier la température dans le cycle activé avec les touches plus (+) et moins (-).
4	Changer de cycle	Changer de cycle à modifier, vers la gauche ou vers la droite. Il est également possible de sélectionner directement le cycle de commutation à modifier en l'effleurant.
5	Nouveau cycle	Créer un nouveau cycle. Le nouveau cycle est ajouté à la fin du programme journalier.
6	Tous les cycles	Augmenter ou baisser la température de tous les cycles avec les touches plus (+) et moins (-) dans le programme journalier complet.
7	Supprimer cycle	Supprimer le cycle sélectionné.
8	OK	Sauvegarder (OK) les modifications dans le programme journalier sélectionné et retourner à l'affichage précédent.
9	Retour	Retourner (↶) à l'affichage précédent.

5.10.5 Modifier la température ambiante et les cycles de commutation dans le programme journalier

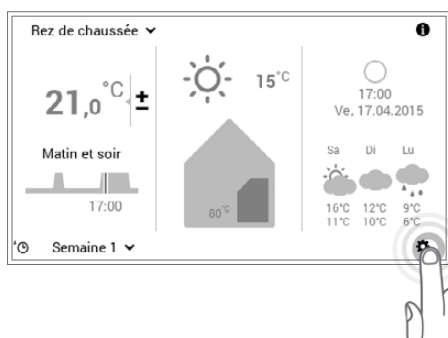

1 Sélectionner la touche **Menu principal** (⚙) en l'effleurant.



2 Sélectionner l'option **Programmes** en l'effleurant.



3 L'aperçu pour la sélection du circuit de chauffage et du programme s'affiche. Sélectionner d'abord le circuit de chauffage puis les **programmes journaliers**.

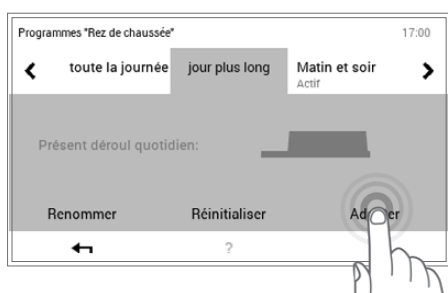

4 Sélectionner le programme journalier souhaité (jour plus long par ex.) avec les **flèches horizontales** (◀ ▶). Il est possible d'effectuer les réglages du programme journalier sélectionné en effleurant la touche **Adapter**.

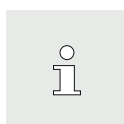

Les noms des programmes journaliers peuvent être différents s'ils ont déjà été modifiés.

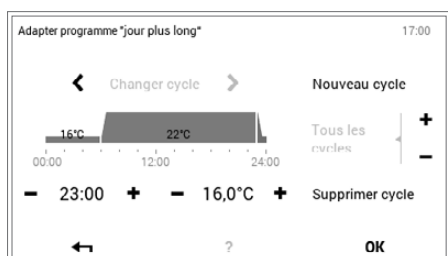

5 L'aperçu du programme journalier sélectionné s'affiche. Il est possible d'effectuer diverses adaptations du programme journalier/cycle de commutation sélectionné avec les touches **plus** (+) et **moins** (-). Les adaptations sont appliquées avec **OK**.

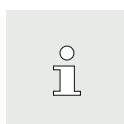

Vous trouverez une description détaillée relative à l'aperçu du programme journalier au chapitre 5.10.4 page 44.



6 Une remarque de modification s'affiche. La confirmer avec **OK**.

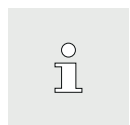

La modification agit maintenant aussi bien dans le programme hebdomadaire 1 que dans le programme hebdomadaire 2 (pour tous les jours de la semaine auxquels le programme journalier modifié a été attribué).

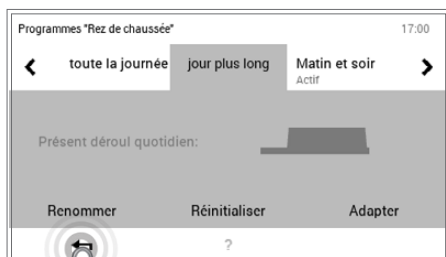

7 Les adaptations sont affichées dans le programme journalier sélectionné. Vous repassez dans le menu avec la touche **Retour** (←).



8 Vous refermez le menu **Programmes** en effleurant la touche **Retour** (←).

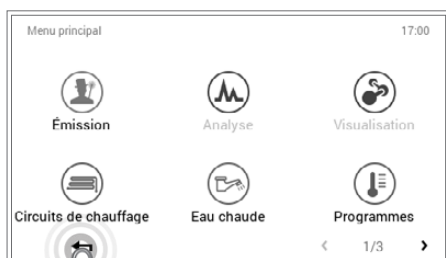

9 Vous refermez le menu principal en effleurant à nouveau la touche **Retour** (←).

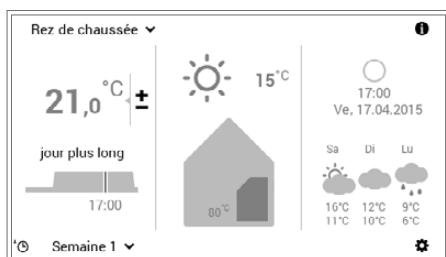

10 Si le programme journalier modifié est activé, les réglages sont affichés sur l'écran d'accueil.

5.10.6 Renommer le programme journalier

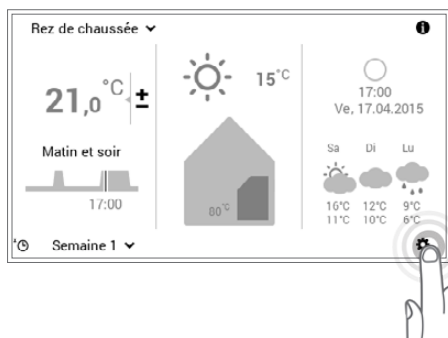

1 Sélectionner la touche **Menu principal** (⚙) en l'effleurant.



2 Sélectionner l'option **Programmes** en l'effleurant.



3 L'aperçu pour la sélection du circuit de chauffage et du programme s'affiche. Sélectionner d'abord le circuit de chauffage puis les **programmes journaliers**.

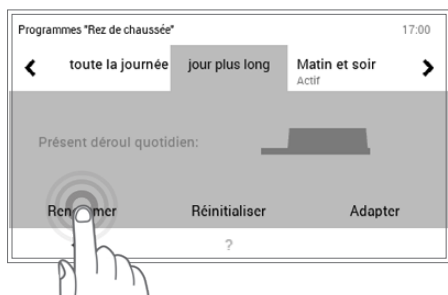

4 Sélectionner le programme journalier souhaité (jour plus long par ex.) avec les **flèches horizontales** (< >). Sélectionner la touche **Renommer** en l'effleurant.

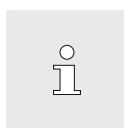

Les noms des programmes journaliers peuvent être différents s'ils ont déjà été modifiés.



5 Un **clavier** vous permettant de renommer le programme journalier sélectionné s'affiche à l'écran. L'entrée est appliquée avec **OK**.

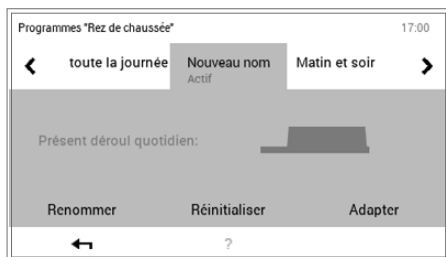

6 Le nouveau nom s'affiche dans le programme journalier sélectionné. Vous repassez dans le menu avec la touche **Retour** (←).



7 Vous refermez le menu **Programmes** en effleurant la touche **Retour** (←).



8 Vous refermez le menu principal en effleurant à nouveau la touche **Retour** (←).

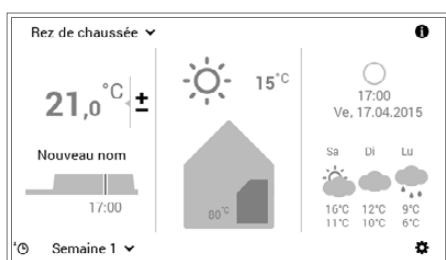

9 Si le programme journalier nouvellement renommé est activé, le nouveau nom s'affiche alors sur l'écran d'accueil.

5.10.7 Réinitialiser le programme journalier

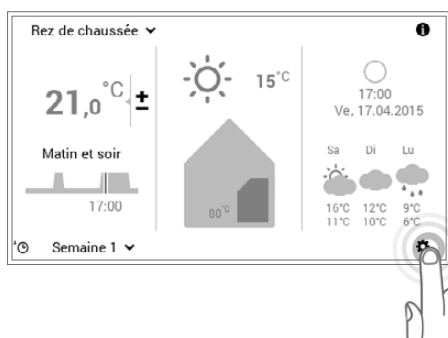

1 Sélectionner la touche **Menu principal** (⚙) en l'effleurant.



2 Sélectionner l'option **Programmes** en l'effleurant.



3 L'aperçu pour la sélection du circuit de chauffage et du programme s'affiche. Sélectionner d'abord le circuit de chauffage puis les **programmes journaliers**.

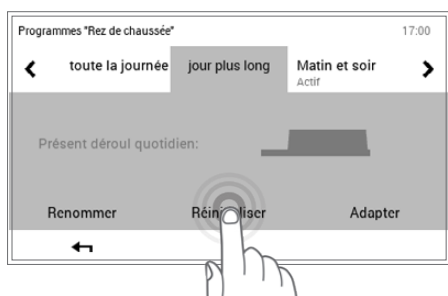

4 Sélectionner le programme journalier souhaité (jour plus long par ex.) avec les **flèches horizontales** (◀ ▶). Il est possible de remettre les réglages du programme journalier sélectionné sur les valeurs par défaut en effleurant la touche **Réinitialiser**.



Les noms des programmes journaliers peuvent être différents s'ils ont déjà été modifiés.

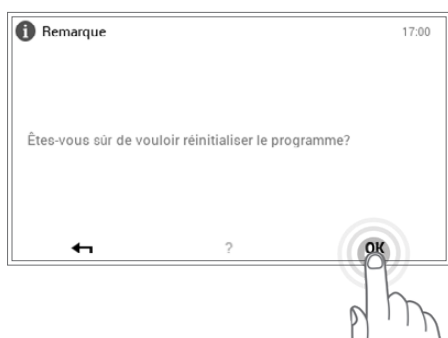

5 Une demande de confirmation s'affiche. La confirmer avec **OK**. Vous repassez dans le menu avec la touche **Retour** (←) sans réinitialiser le programme.



Le nom, les cycles de commutation et les températures ambiantes souhaitées du programme journalier sont remis sur le réglage d'usine. Si le programme journalier réinitialisé est utilisé dans le programme hebdomadaire, le réglage d'usine est là aussi activé.

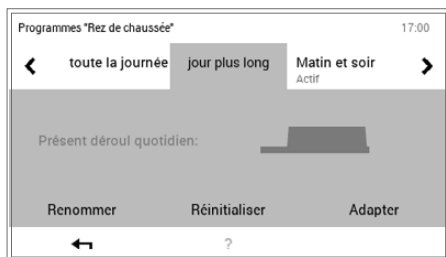

6 Le programme standard préprogrammé s'affiche dans le programme journalier sélectionné. Vous repassez dans le menu avec la touche **Retour** (←).



7 Vous refermez le menu **Programmes** en effleurant la touche **Retour** (←).

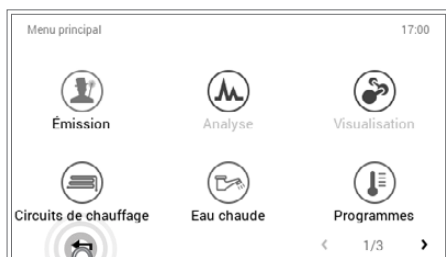

8 Vous refermez le menu principal en effleurant à nouveau la touche **Retour** (←).

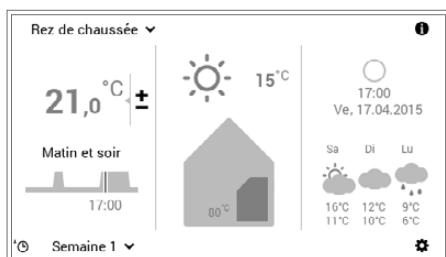

9 Si le programme journalier réinitialisé est activé, les réglages par défaut sont affichés sur l'écran d'accueil.

5.11 Eau chaude

Comme dans la zone des circuits de chauffage, il est possible de travailler également avec des programmes de base, hebdomadaires et journaliers pour l'eau chaude. Les programmes sélectionnables pour l'eau chaude ne dépendent pas du circuit de chauffage. Tenez compte du fait que vous devez activer séparément les programmes de base, hebdomadaires et journaliers pour l'eau chaude (5.7.6 page 25) et les modifier (5.12.6 page 63, pos. 1).



Aucune synchronisation de la température de l'eau chaude n'a lieu pendant le mode de fonctionnement commun (5.7.8 page 27).

5.11.1 Éléments de commande pour l'eau chaude

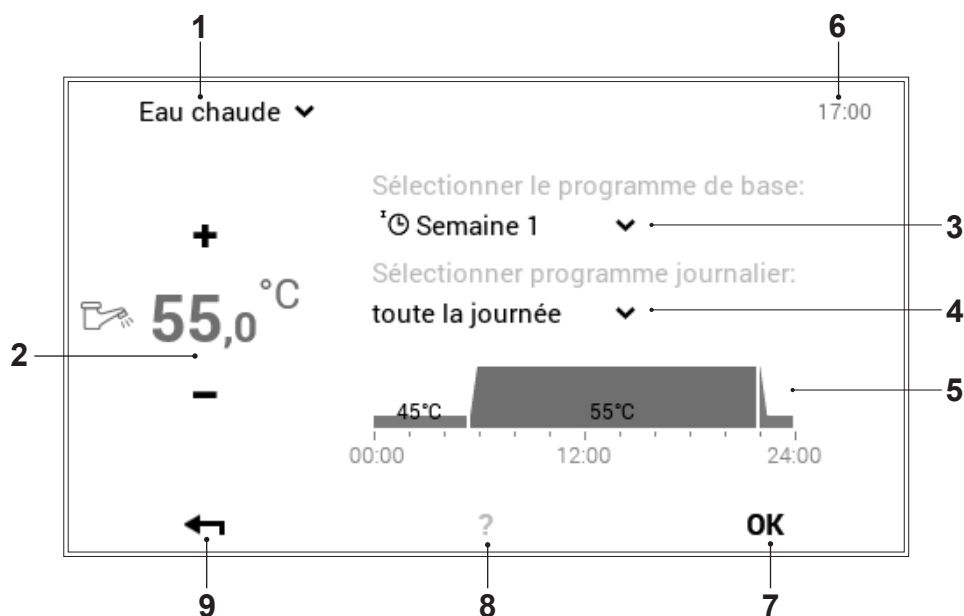

Pos.	Désignation	Fonction
1	Circuit d'eau chaude	Affichage du circuit d'eau chaude à modifier. Les modifications du menu ne sont enregistrées que dans le circuit d'eau chaude sélectionné. La flèche vers le bas (▼) permet de passer à un autre circuit d'eau chaude dans le système de chauffage.
2	Température de l'eau chaude	Représente la température de l'eau chaude souhaitée dans le cycle de commutation respectif. Les touches plus (+) et moins (−) permettent de modifier la température de l'eau chaude dans le cycle de commutation activé. (→ ⓘ page 26)
3	Programme de base	Sélection du programme de base. La flèche vers le bas (▼) permet de sélectionner un nouveau programme à modifier.
4	Programme journalier	Programme journalier activé dans le programme hebdomadaire. La flèche vers le bas (▼) permet de changer de programme journalier.
5	Cycles de commutation	Représentation graphique du programme journalier sélectionné actuellement avec tous les cycles horaires et les indications de température correspondantes. L'intervalle de temps marqué en jaune indique le cycle activé pour lequel la température de l'eau peut être modifiée avec les touches plus (+) et moins (−).
6	Heure	Indique l'heure actuelle.
7	OK	Sauvegarder (OK) les modifications dans le circuit d'eau chaude sélectionné et retourner à l'affichage précédent.
8	Aide	Pas de fonction disponible actuellement
9	Retour	Sert de touche (←) pour retourner au menu principal.

5.11.2 Programme hebdomadaire – eau chaude

En plus des programmes hebdomadaires et journaliers pour les cycles de chauffage, le module de commande TopTronic® E comprend également des programmes hebdomadaires et journaliers pour la préparation d'eau chaude. La structure des programmes ainsi que les fonctions sont identiques.

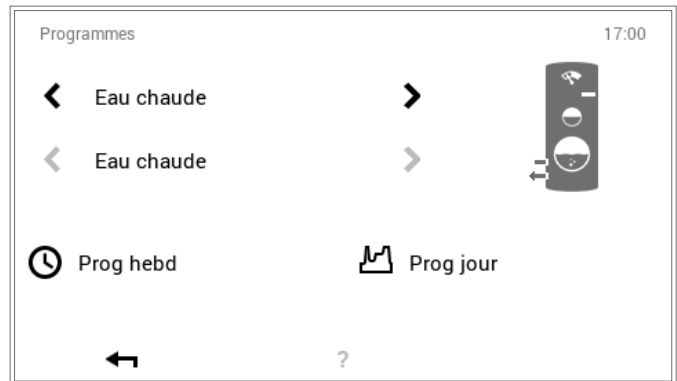

 Les réglages peuvent être effectués à l'aide du **menu principal** (⚙) > **Programmes**. Vous trouverez une description détaillée au paragraphe 5.12.6 page 63, pos. 1.

5.11.3 Réglages par défaut des programmes hebdomadaires – eau chaude

Les programmes hebdomadaires suivants servent de réglages par défaut et peuvent être activés à l'aide du **menu principal** (⚙) > **Eau chaude**. Les deux programmes hebdomadaires peuvent être modifiés individuellement (5.12.6 page 63), renommés (5.12.6 page 63) et réinitialisés (5.12.6 page 63).

 Une réinitialisation des programmes hebdomadaires n'entraîne pas la réinitialisation des programmes journaliers qui sont compris dedans.

Réglages par défaut des programmes journaliers – eau chaude

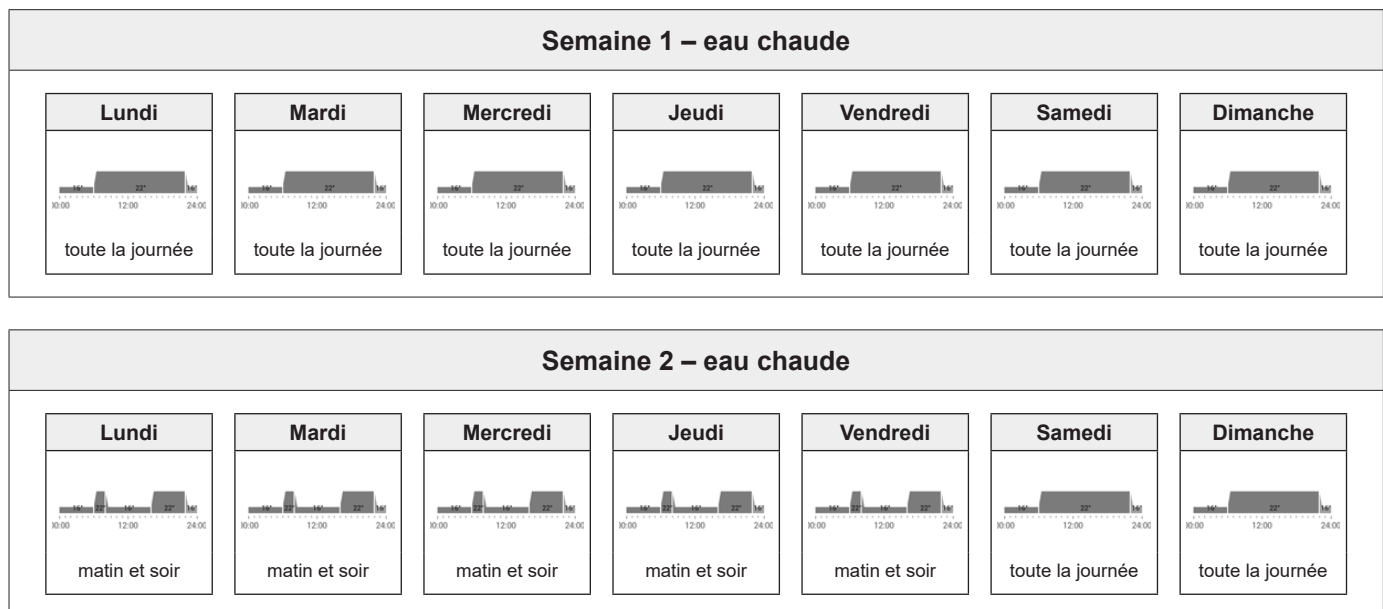

 Attention! chaque circuit d'eau chaude possède deux programmes hebdomadaires. Ceux-ci peuvent regroupés cinq programmes journaliers différents (5.11.4 page 53). Ces programmes journaliers ne sont valables que dans le circuit d'eau chaude respectif et ne dépendent pas des programmes des autres circuits.

5.11.4 Programmes journaliers / cycles de commutation pour l'eau chaude

Vous pouvez adapter les programmes journaliers et les cycles de commutation pour l'eau chaude à vos besoins personnels et commander ainsi la préparation de manière ciblée à la période et à la température d'eau chaude souhaitées, lors d'utilisation régulière d'eau chaude par exemple.



- Les programmes journaliers et les cycles de commutation pour l'eau chaude ne dépendent pas des programmes journaliers pour le circuit de chauffage (5.10 page 40).
- Les programmes journaliers pré-réglés avec des cycles de commutation définis peuvent être adaptés et renommés.
- Les cycles de commutation d'un programme journalier ne sont activés que lorsque le programme hebdomadaire correspondant est sélectionné comme programme de base.
- Six cycles de commutation sont possibles au maximum par programme journalier.

5.11.5 Réglages par défaut des programmes journaliers / cycles de commutation – eau chaude

Le nom et les cycles de commutation des programmes journaliers pour l'eau chaude sont prédéfinis dans le réglage d'usine. Deux de ces programmes journaliers standard (Toute la journée et Matin et soir) sont déjà attribués aux deux programmes hebdomadaires **Semaine 1** et **Semaine 2**. Si vous adaptez ces deux programmes à vos besoins personnels, vous devez tenir compte du fait que les deux programmes hebdomadaires sont alors également modifiés (5.11.2 page 52). Vous pouvez modifier les réglages par défaut listés ci-après (5.12.6 page 63), les renommer à tout moment (5.12.6 page 63) et les remettre sur les réglages de base (5.12.6 page 63).

Réglages par défaut des programmes journaliers – eau chaude

Programmes journaliers	Cycle de commutation / température			Exemple d'application
	de	à	°C	
toute la journée 	00h00	06h00	45	Je travaille à la maison et suis là toute la journée.
	05h30	22h00	50	
	22h00	00h00	45	
matin et soir 	00h00	05h30	45	Je pars le matin à 8h00 au travail et rentre le soir à 17h00.
	05h30	08h00	50	
	08h00	15h30	45	
	15h30	22h00	50	
	22h00	00h00	45	
le soir seulement 	00h00	15h30	45	Je n'ai pas besoin d'eau chaude le matin avant de partir travailler. Je rentre à la maison le soir vers 17h00.
	15h30	22h00	50	
	22h00	00h00	45	
toute la journée légion. 	00h00	05h30	45	Je travaille à la maison et suis là toute la journée. La fonction légionelles est en plus activée (5.11.6 page 54).
	05h30	15h30	50	
	15h30	16h30	60	
	16h30	22h00	50	
	22h00	00h00	45	

NOUVEAU



de	à	°C
00h00	05h30	45
05h30	08h00	50
08h00	15h30	45
15h30	22h00	50
22h00	00h00	45

Je crée mon propre programme journalier et adapte les cycles de commutation à mes besoins personnels. Les cycles de commutation du programme «matin et soir» servent de modèles.

5.11.6 Fonction légionelles

Les légionelles sont des bactéries pouvant déclencher une légionellose. Les meilleures conditions de vie pour les bactéries sont l'eau chaude avec un temps de stagnation prolongé et des températures comprises entre 25° et 50°. L'éradication des légionelles s'effectue avec chauffage permanent complet du contenu de l'accumulateur à une température de l'eau de 60 °C. Le module de commande TopTronic® E possède pour cela un programme journalier à part pour l'eau chaude (toute la journée légion.) qu'il est possible d'activer une fois par semaine comme fonction légionelles dans le programme hebdomadaire.



i Il est possible d'activer la fonction légionelles dans le **menu principal (⚙) > Programmes** (5.12.6 page 63) en attribuant le programme journalier «toute la journée légion.» dans le programme hebdomadaire.

5.11.7 Recharger l'eau chaude

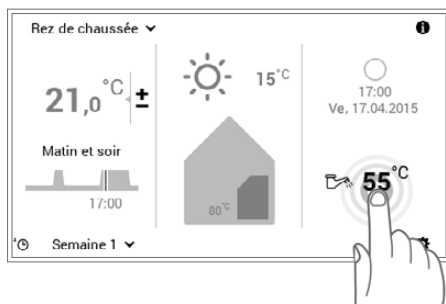

1 Sélectionner la **température de l'eau chaude** affichée en l'effleurant.



Les prévisions météorologiques sont affichées en option sur votre écran d'accueil en combinaison avec le TopTronic® E on-line. **Menu principal > Eau chaude** vous permet également de passer au réglage de la température de l'eau souhaitée (5.12.1 page 58).

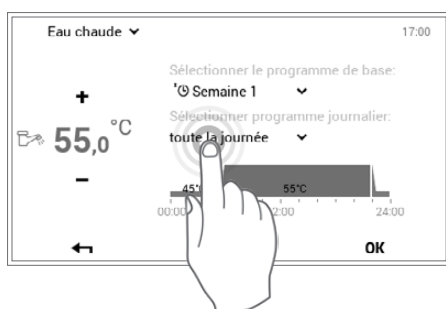

2 Sélectionner le **programme journalier pour l'eau chaude** activé en l'effleurant.

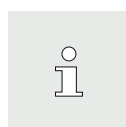

Le programme journalier pour l'eau chaude ne dépend pas du programme journalier pour le circuit de chauffage. Il peut être réglé, par exemple, sur «matin et soir» tandis que le mode chauffage fonctionne sur «toute la journée».



3 Sélectionner la touche **Recharge** dans la sélection de programmes.



Il est possible de préparer de l'eau chaude supplémentaire avec «Recharge». La durée et la température de l'eau chaude peuvent être réglées individuellement.



4 Régler la durée et la température de l'eau souhaitées pour la recharge à l'aide des touches **plus (+)** et **moins (-)**. Les réglages sont appliqués avec **OK**.

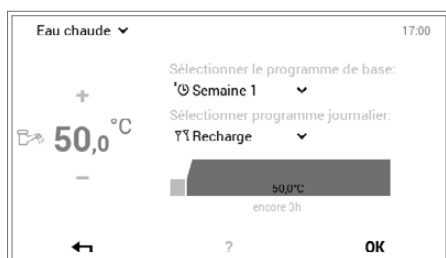

5 La recharge d'eau chaude s'affiche dans le menu. Confirmer les entrées avec **OK**.

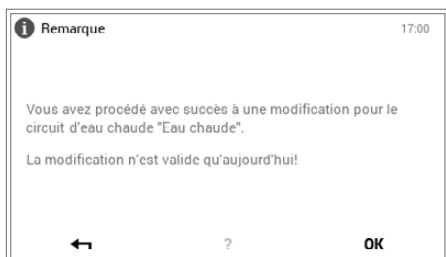

6 Une demande de confirmation s'affiche. La confirmer avec **OK**. Vous pouvez modifier à nouveau les réglages en effleurant la touche **Retour** (←).

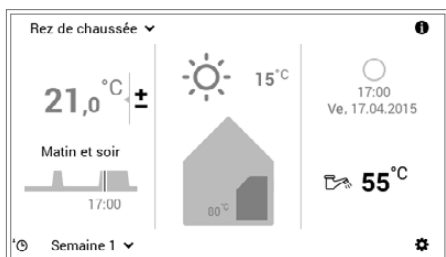

7 La température actuelle de l'eau chaude s'affiche sur l'écran d'accueil et augmente jusqu'à ce que la température de l'eau de recharge souhaitée soit atteinte.

5.11.8 Commuter le programme d'eau chaude sur Absence

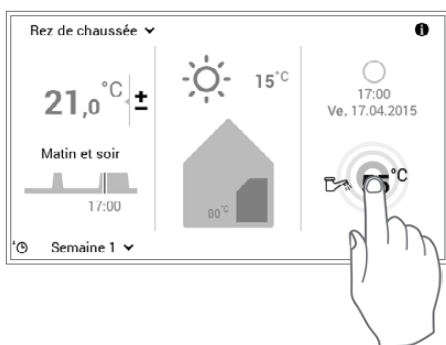

1 Sélectionner la **température de l'eau chaude** affichée en l'effleurant.

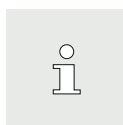

Les prévisions météorologiques sont affichées en option sur votre écran d'accueil en combinaison avec le TopTronic® E online. **Menu principal > Eau chaude** vous permet également de passer au réglage de la température de l'eau souhaitée (5.12.1 page 58).

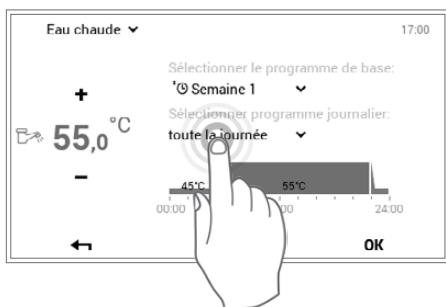

2 Sélectionner le **programme journalier pour l'eau chaude** activé en l'effleurant.

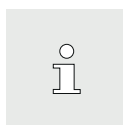

Le programme journalier pour l'eau chaude ne dépend pas du programme journalier pour le circuit de chauffage. Il peut être réglé, par exemple, sur «matin et soir» tandis que le mode chauffage fonctionne sur «toute la journée».



3 Sélectionner l'option **Absence** dans la sélection de programmes.

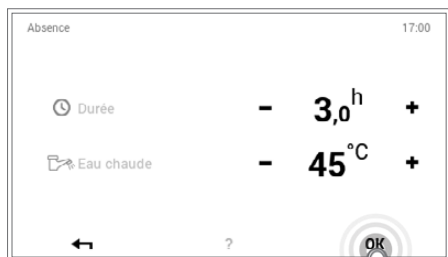

4 Régler la durée d'absence envisagée et la température de l'eau souhaitée à l'aide des touches **plus (+)** et **moins (-)**. Les réglages sont appliqués avec **OK**.



5 **Absence** s'affiche dans le menu. Confirmer les entrées avec **OK**.

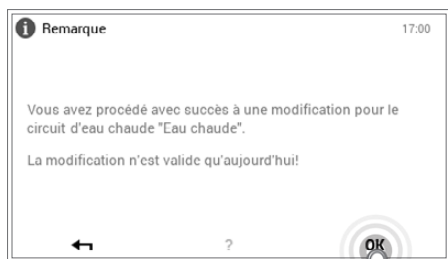

6 Une demande de confirmation s'affiche. La confirmer avec **OK**. Vous pouvez modifier à nouveau les réglages en effleurant la touche **Retour** (←).

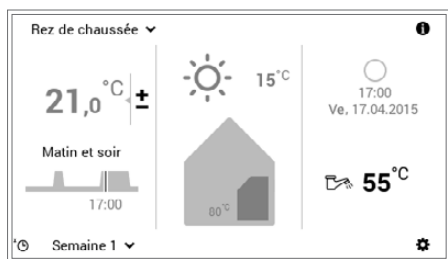

7 La température actuelle de l'eau chaude s'affiche sur l'écran d'accueil et baisse jusqu'à ce que la température de l'eau souhaitée pendant l'absence soit atteinte.

5.12 Autres éléments de commande

5.12.1 Menu principal, affichage 1

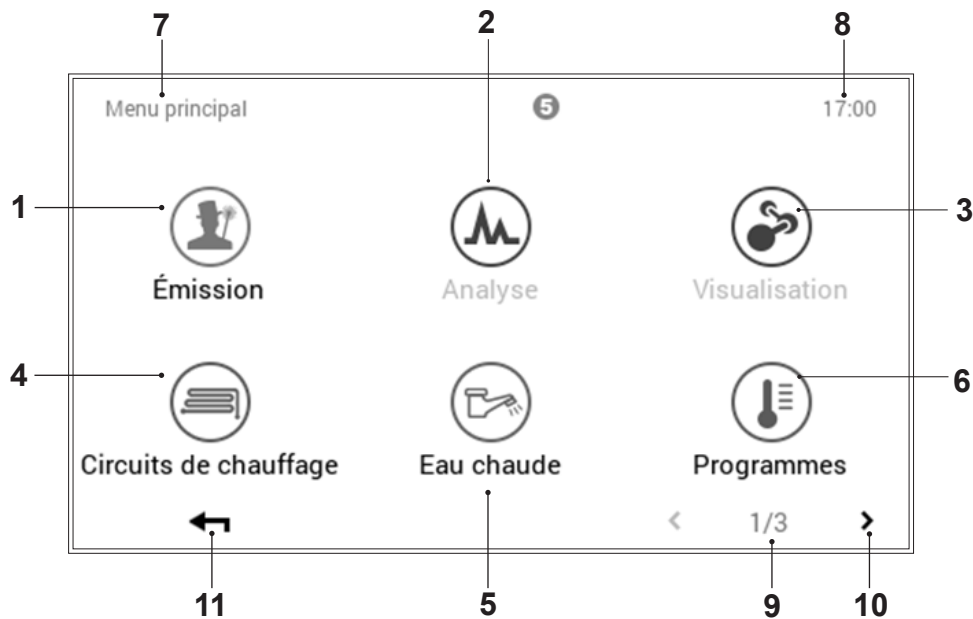

Pos.	Désignation	Fonction
1	Mesure des émissions	Pour le chauffagiste! réglage de la limite de puissance des émissions
2	Analyse	Analyse des divers circuits voir 5.12.1 page 58
3	Visualisation	Pour le chauffagiste! pas disponible pour tous les générateurs de chaleur
4	Circuits de chauffage	Représentation et modification possible du circuit de chauffage sélectionné. Il est possible de sélectionner le ou un des circuits de chauffage selon la structure de l'installation. Informations sur les programmes de fonctionnement et journalier activés (5.12.7 page 64).
5	Eau chaude	Représentation et modification possible du circuit d'eau chaude sélectionné. Il est possible de sélectionner le ou un des circuits d'eau chaude pour l'eau chaude selon la structure de l'installation. Indications concernant les programmes de fonctionnement et journalier activés avec température adaptée de l'eau chaude (5.11.1 page 51).
6	Programmes	Menu pour l'adaptation des programmes hebdomadaire et journalier dans le circuit de chauffage ou d'eau chaude sélectionné (5.12.6 page 63)
7	Position dans le menu	Désignation du menu sélectionné actuellement
8	Heure	Indique l'heure actuelle.
9	Page dans le menu principal	Affichage de la page activée dans le menu principal (1)
10	Naviguer	Flèche (➤) pour naviguer de la page 1 à la page 2 du menu principal
11	Retour	Sert de touche (←) pour retourner à l'écran d'accueil.

 Différents menus sont activés ou désactivés en fonction du type du module de commande.

5.12.2 Menu principal, affichage 2

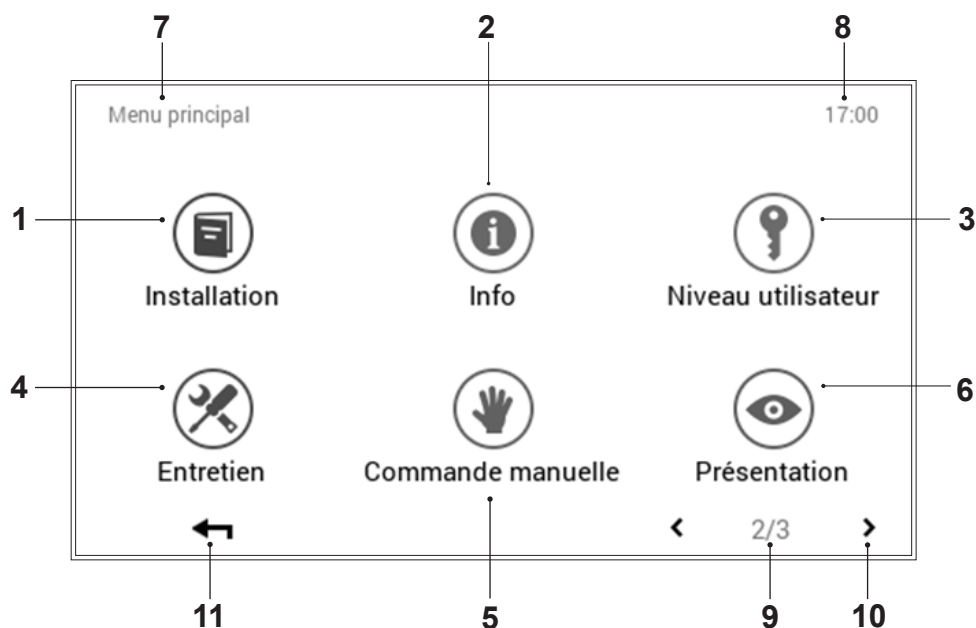

Pos.	Désignation	Fonction
1	Installation	Donne des informations sur la maintenance, l'entretien et le nettoyage de l'installation.
2	Info	Affichage de diverses informations concernant l'installation relatives au générateur de chaleur, au circuit de chauffage, à l'eau chaude et à l'équipement solaire. Il faut tenir compte du fait qu'une installation peut comprendre plusieurs générateurs de chaleur et circuits de chauffage ou d'eau chaude (5.12.8 page 65).
3	Niveau utilisateur / niveau d'autorisation	Pour le chauffagiste! accès au niveau d'autorisation en entrant le mot de passe respectif
4	Entretien	Pour le chauffagiste! menu pour les adaptations de réglages de l'installation
5	Mode manuel	Il est possible d'exploiter manuellement à une température réglable les générateurs de chaleur, les circuits de chauffage et les circuits d'eau chaude présents dans le système de chauffage (5.12.11 page 68).
6	Présentation	Changement de la langue actuelle, modification du schéma des couleurs, adaptation de l'écran d'accueil ainsi que d'autres réglages divers (5.12.12 page 69, 5.12.13 page 70)
7	Position dans le menu	Désignation du menu sélectionné actuellement
8	Heure	Indique l'heure actuelle.
9	Page dans le menu principal	Affichage de la page activée dans le menu principal (2)
10	Naviguer	Flèches (◀ ▶) pour passer à la page 1 du menu principal (flèche vers la gauche) et à la page 3 du menu principal (flèche vers la droite)
11	Retour	Sert de touche (←) pour retourner à l'écran d'accueil.



Différents menus sont activés ou désactivés en fonction du type du module de commande.

5.12.3 Menu principal, affichage 3

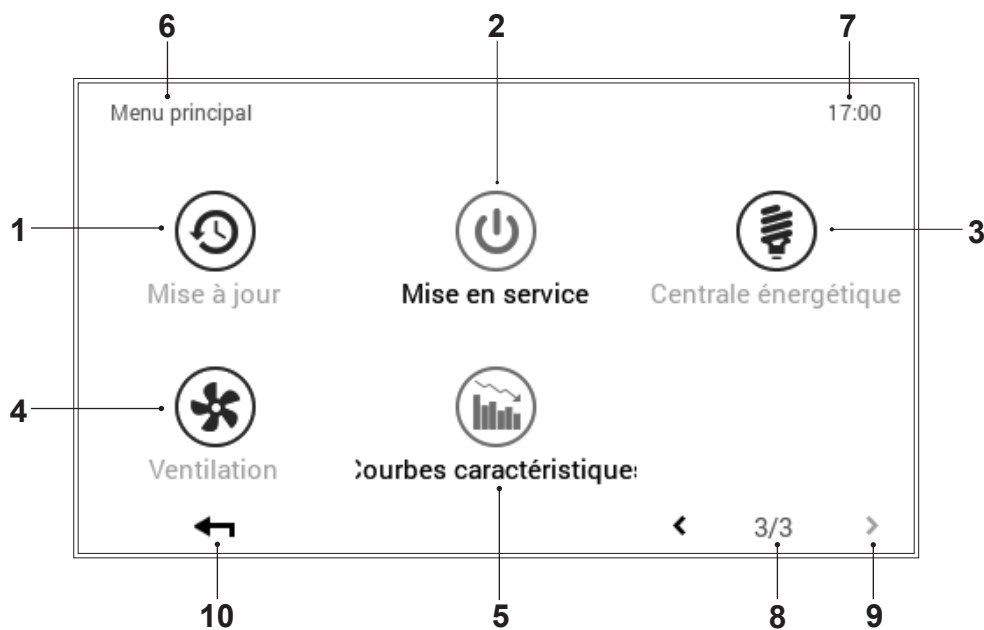



Pos.	Désignation	Fonction
1	Mise à jour	Menu destiné uniquement au chauffagiste
2	Mise en service	Menu destiné uniquement au chauffagiste
3	Centrale énergétique	Influence des prévisions météorologiques sur le chauffage. La sélection du circuit de chauffage ou d'eau chaude à modifier fonctionne uniquement si.
4	Ventilation	Uniquement en liaison avec une ventilation domestique activée. (confort plus)
5	Courbes caractéristiques chauffage et refroidissement (option : uniquement avec les pompes à chaleur)	Les courbes caractéristiques sont normalement réglées à l'occasion de la mise en service de l'installation de chauffage par le spécialiste. Elles décrivent le rapport entre la température de départ de l'installation et la température extérieure actuelle. Lors de l'utilisation d'un module de commande d'ambiance, les courbes caractéristiques sont automatiquement optimisées par le TopTronic® E.
6	Position dans le menu	Désignation du menu sélectionné actuellement
7	Heure	Indique l'heure actuelle.
8	Page dans le menu principal	Affichage de la page activée dans le menu principal (1)
9	Naviguer	Flèche (◀) pour naviguer de la page 3 à la page 2 du menu principal
10	Retour	Sert de touche (↶) pour retourner à l'écran d'accueil.

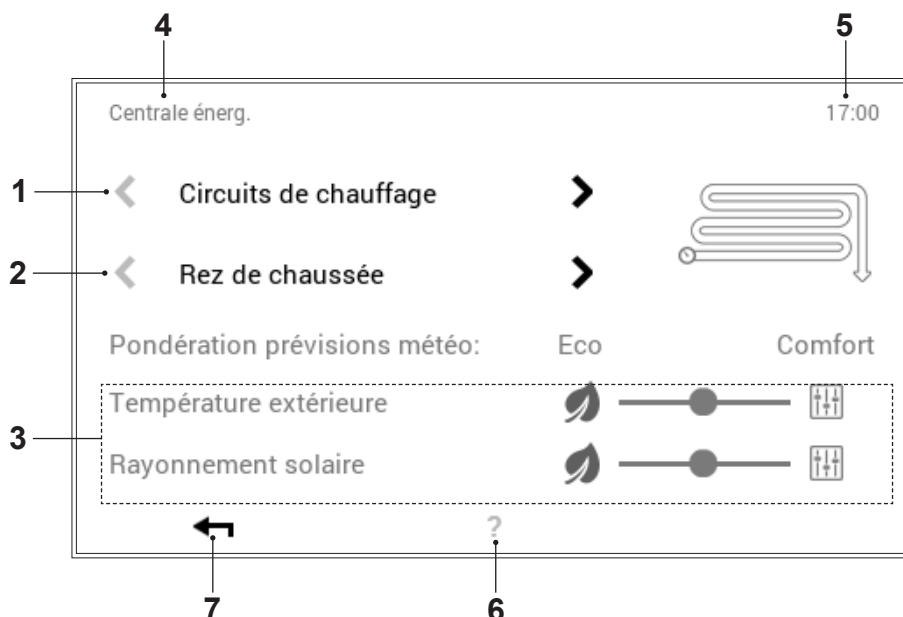

Différents menus sont activés ou désactivés en fonction du type du module de commande.

5.12.4 Centrale énergétique
(menu principal / Circuit de chauffage)



Pos.	Désignation	Fonction
1	Circuits de chauffage	Sélection du circuit de chauffage à modifier.
2	Sélection du circuit	Plusieurs circuits peuvent se trouver dans le circuit de chauffage sélectionné. Si le système dispose de plusieurs circuits, ceci se reconnaît aux flèches blanches horizontales activées (◀ ▶). S'il n'existe qu'un seul circuit de chauffage ou d'eau chaude, les flèches sont alors représentées en foncé.
3	 Curseur Eco - Confort - température extérieure Curseur Eco - Confort - rayonnement du soleil	<p>Si le curseur est déplacé sur «Eco», l'influence majeure de la commande du chauffage est alors dominée par les prévisions météorologiques ou la température extérieure prévue (par ex. chauffage par le sol).</p> <p>Si le curseur est déplacé sur «Eco», l'influence majeure de la commande du chauffage est alors dominée par les prévisions météorologiques ou le rayonnement du soleil (par ex. fenêtres de grandes surfaces orientées vers le sud).</p> <p>Si le curseur est placé sur la position «Confort», il n'est alors pas tenu compte des prévisions météorologiques.</p> <p> Si les prévisions ne se confirment pas, il faut prévoir une «puissance de chauffage» déviante!</p>
4	Position dans le menu	Désignation du menu sélectionné actuellement
5	Heure	Indique l'heure actuelle.
6	Aide	Pas de fonction disponible actuellement
7	Retour	Sert de touche (←) pour retourner au menu principal.

5.12.5 Centrale énergétique
(menu principal / Eau chaude)

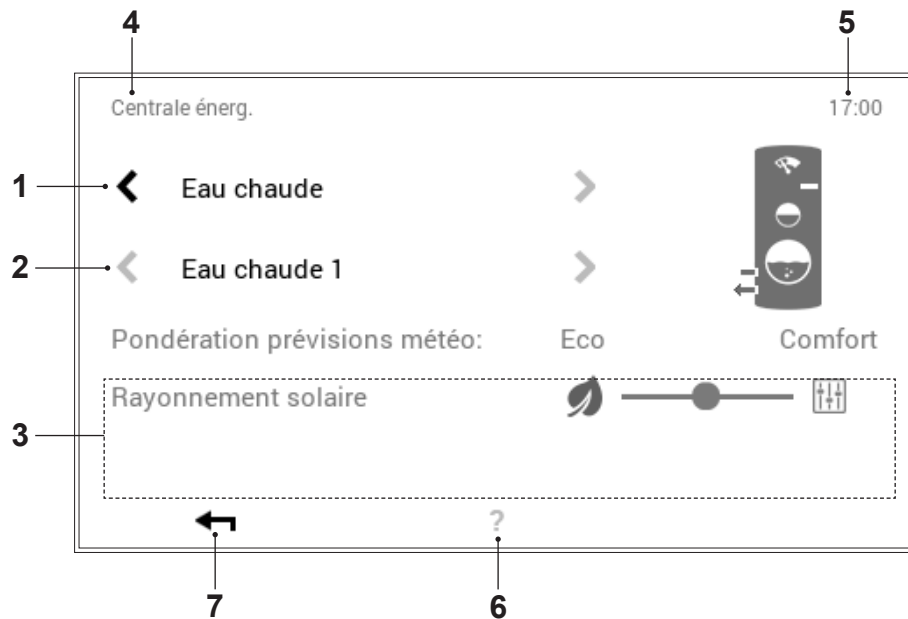

Pos.	Désignation	Fonction
1	Circuits d'eau chaude	Sélection du circuit d'eau chaude à modifier
2	Sélection du circuit	Plusieurs circuits peuvent se trouver dans le circuit d'eau chaude sélectionné. Si le système dispose de plusieurs circuits, ceci se reconnaît aux flèches blanches horizontales activées (◀ ▶). S'il n'existe qu'un seul circuit de chauffage ou d'eau chaude, les flèches sont alors représentées en foncé.
3	Curseur Eco - Comfort	<p>Si le curseur est déplacé sur «Eco», le générateur de chaleur subit surtout l'influence des prévisions météorologiques, ce qui signifie qu'il réduit la quantité d'eau chaude par beau temps et l'augmente par mauvais temps.</p> <p>Si le curseur est placé sur la position «Comfort», il n'est alors pas tenu compte des prévisions météorologiques.</p> <p> Si les prévisions ne se confirment pas, il faut prévoir une «puissance de chauffage» déviante!</p>
4	Position dans le menu	Désignation du menu sélectionné actuellement
5	Heure	Indique l'heure actuelle.
6	Aide	Pas de fonction disponible actuellement
7	Retour	Sert de touche (←) pour retourner au menu principal.

5.12.6 Programmes
(menu principal / Programmes)

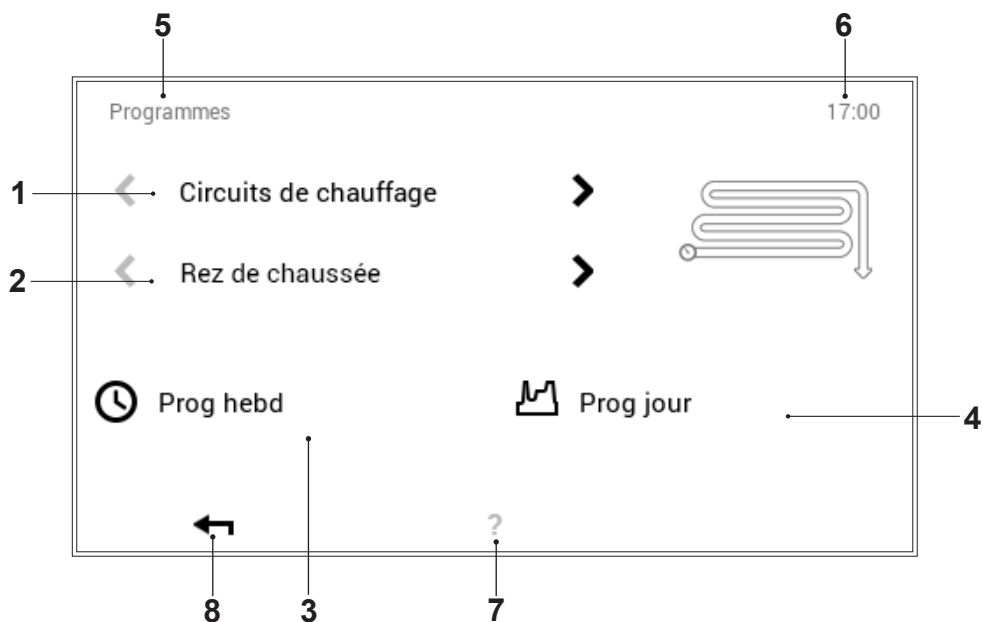

Pos.	Désignation	Fonction
1	Circuits de chauffage ou d'eau chaude	Sélection du circuit de chauffage ou d'eau chaude à modifier. La température ambiante est réglée dans le menu «Circuit de chauffage» et la température de l'eau dans le circuit d'eau chaude. Les flèches horizontales (◀ ▶) permettent de sélectionner le circuit de chauffage ou d'eau chaude.
2	Sélection du circuit	Plusieurs circuits peuvent se trouver dans le circuit de chauffage ou d'eau chaude sélectionné. Si le système dispose de plusieurs circuits, ceci se reconnaît aux flèches blanches horizontales activées (◀ ▶). S'il n'existe qu'un seul circuit de chauffage ou d'eau chaude, les flèches sont alors représentées en foncé.
3	Programme hebdomadaire	Modification des programmes hebdomadaires dans le circuit de chauffage ou d'eau chaude sélectionné. Il est possible d'attribuer un programme journalier aux différents jours de la semaine dans le programme hebdomadaire et de définir ainsi le déroulement personnalisé d'une semaine (5.9 page 31).
4	Programmes journaliers	Des programmes journaliers peuvent être définis à l'aide de six cycles de commutation max. par jour. Modification des programmes journaliers dans le circuit de chauffage ou d'eau chaude sélectionné. La température ambiante souhaitée est réglée dans le circuit de chauffage et la température de l'eau souhaitée dans le circuit d'eau chaude (5.10 page 40).
5	Position dans le menu	Désignation du menu sélectionné actuellement
6	Heure	Indique l'heure actuelle.
7	Aide	Pas de fonction disponible actuellement
8	Retour	Sert de touche (←) pour retourner au menu principal.

5.12.7 Circuit de chauffage
(menu principal / Circuit de chauffage)

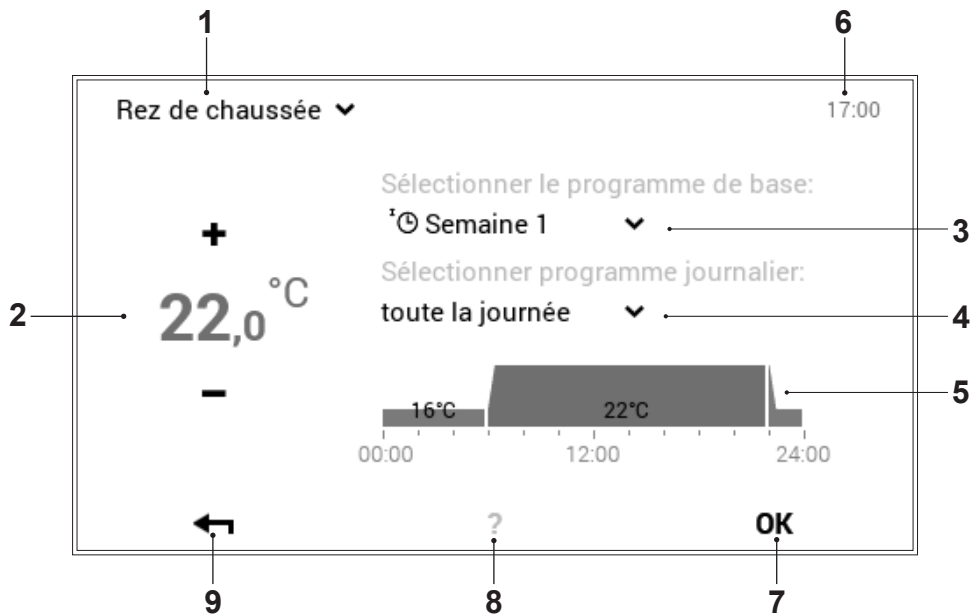

Pos.	Désignation	Fonction
1	Circuit de chauffage activé	Sélection du circuit de chauffage à modifier. Les réglages modifiés sont uniquement appliqués dans le circuit de chauffage sélectionné. La flèche vers le bas (▼) permet de changer de circuit de chauffage.
2	Température souhaitée	Représente la température programmée dans le cycle de commutation. Les touches plus (+) et moins (−) permettent de modifier la température dans le cycle de commutation activé.
3	Programme de base	Sélection du programme de base. La flèche vers le bas (▼) permet de sélectionner un nouveau programme à modifier.
4	Programme journalier	La flèche vers le bas (▼) permet de changer de programme journalier.
5	Cycles de commutation	Représentation graphique du programme journalier sélectionné actuellement avec tous les cycles horaires et les indications de température correspondantes. L'intervalle de temps marqué en jaune indique le cycle activé actuellement pour lequel la température souhaitée peut être modifiée avec les touches plus (+) et moins (−).
6	Heure	Indique l'heure actuelle.
7	OK	Sauvegarder (OK) les modifications dans le circuit de chauffage sélectionné et retourner à l'affichage précédent.
8	Aide	Pas de fonction disponible actuellement
9	Retour	Sert de touche (←) pour retourner au menu principal.

 Des réglages temporaires «Aujourd'hui» ne sont pas possibles dans le menu «Circuit de chauffage».

5.12.8 Info
(menu principal / Info)

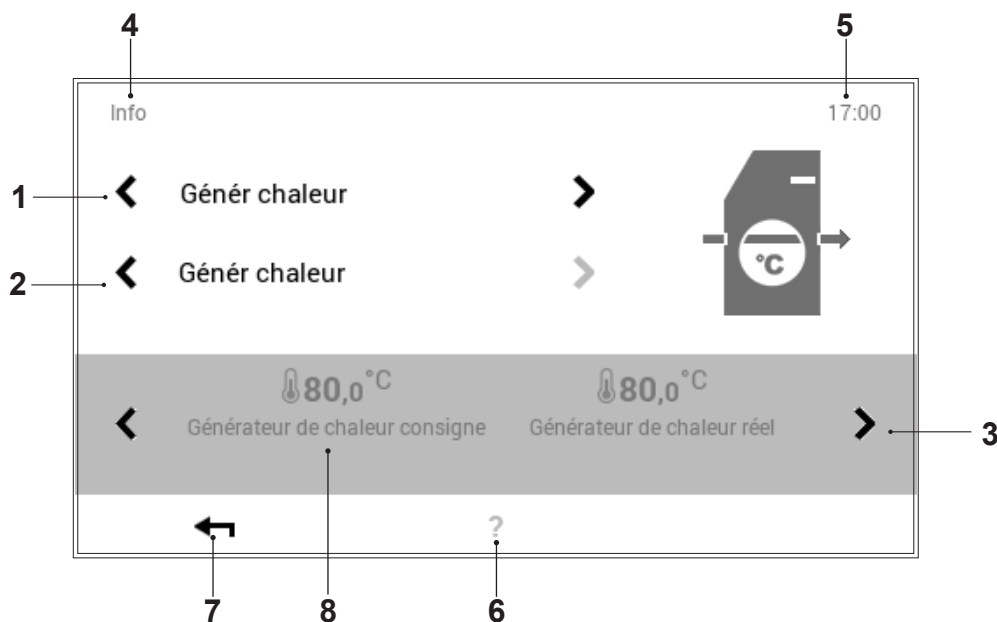

Pos.	Désignation	Fonction
1	Générateur de chaleur / circuits de chauffage / eau chaude	Sélection de l'élément de l'installation. Les flèches horizontales (◀ ▶) permettent de naviguer entre générateur de chaleur, circuit de chauffage et eau chaude.
2	Sélection détaillée	Sélection du générateur de chaleur, du circuit de chauffage ou du circuit d'eau chaude souhaité. Si le système dispose de plusieurs circuits, ceci se reconnaît aux flèches blanches horizontales activées (◀ ▶).
3	Informations	Informations sur l'élément de l'installation sélectionné. Les flèches horizontales (◀ ▶) permettent d'afficher à l'écran d'autres informations sur les performances.
4	Position dans le menu	Désignation du menu sélectionné actuellement
5	Heure	Indique l'heure actuelle.
6	Aide	Pas de fonction disponible actuellement
7	Retour	Sert de touche (↶) pour retourner au menu principal.
8	Valeur consigne générateur de chaleur	Pour les pompes à chaleur! il se peut, éventuellement, que la température de l'eau chaude ou la température ambiante souhaitée ne soit pas atteinte en cas de températures extérieures très basses (la commande de la machine modifie la valeur de consigne afin qu'il n'y ait pas de coupure due à un défaut).

5.12.9 Analyse
(menu principal / Analyse)

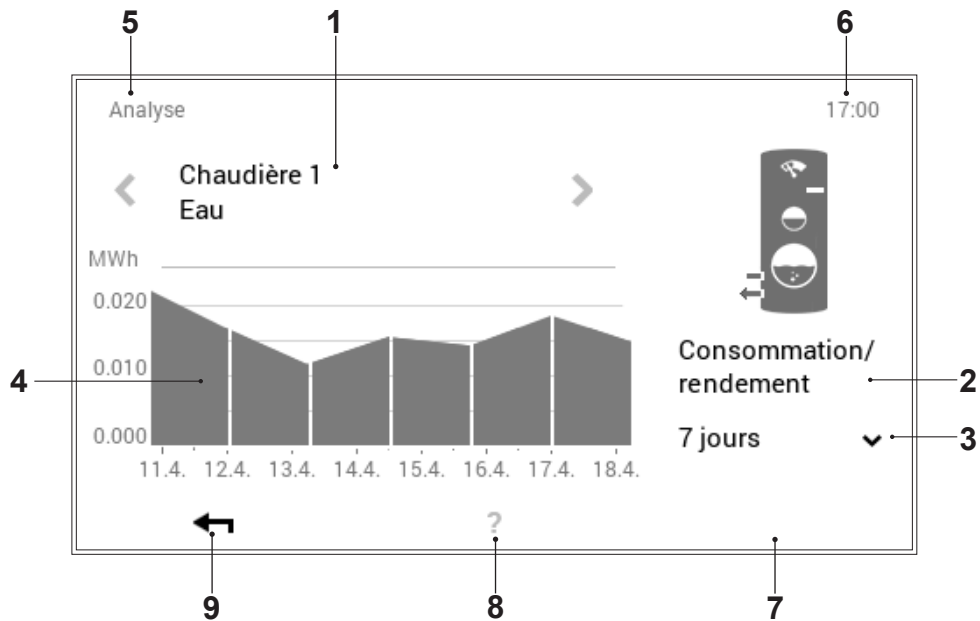

Pos.	Désignation	Fonction
1	Générateur de chaleur / circuits de chauffage / eau chaude	Sélection de l'élément à analyser. Les flèches horizontales (<>) permettent de sélectionner générateur de chaleur, circuit de chauffage et eau chaude.
2	Grandeur de mesure	Affichage de la grandeur de mesure enregistrée
3	Sélection intervalle de temps	La flèche vers le bas (▼) permet de sélectionner l'intervalle de temps souhaité.
4	Analyse / graphique	Représentation de la grandeur de mesure du générateur de chaleur, du circuit de chauffage ou d'eau chaude sélectionné dans l'intervalle de temps souhaité.
5	Position dans le menu	Désignation du menu sélectionné actuellement
6	Heure	Indique l'heure actuelle.
7	OK	Sauvegarder (OK) les modifications dans le circuit de chauffage sélectionné et retourner à l'affichage précédent.
8	Aide	Pas de fonction disponible actuellement
9	Retour	Sert de touche (←) pour retourner au menu principal.

5.12.10 Emissions - uniquement pour le chauffagiste

(menu principal / Emissions (absent chez Pompe à chaleur))

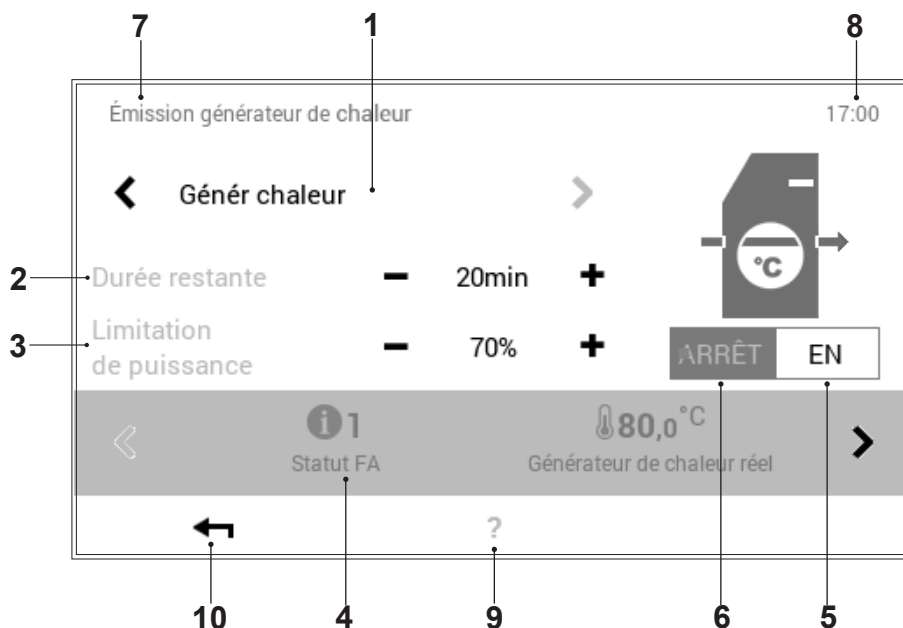

Pos.	Désignation	Fonction
1	Sélection du générateur de chaleur	Affichage des générateurs de chaleur présents dans le système de chauffage. Les flèches horizontales (◀ ▶) permettent de sélectionner le générateur de chaleur souhaité.
2	Temps	Durée de la mesure des émissions. Réglage du temps nécessaire avec les touches plus (+) et moins (-), à définir par le chauffagiste avant de démarrer la mesure. Le générateur de chaleur est désactivé à l'expiration de ce temps.
3	Limitation de puissance	Entrée de la limite de puissance souhaitée. Réglage de la limite de puissance nécessaire avec les touches plus (+) et moins (-).
4	Informations sur l'installation	Informations sur l'installation dans le générateur de chaleur sélectionné. Les flèches horizontales (◀ ▶) permettent d'afficher d'autres informations.
5	MARCHE	Mise en marche du générateur de chaleur
6	ARRÊT	Mise à l'arrêt du générateur de chaleur
7	Position dans le menu	Désignation du menu sélectionné actuellement
8	Heure	Indique l'heure actuelle.
9	Aide	Pas de fonction disponible actuellement
10	Retour	Sert de touche (←) pour retourner au menu principal.



La mesure des émissions est automatiquement désactivée quand vous quittez le menu «Emissions».

5.12.11 Mode manuel

(menu principal / Mode manuel)

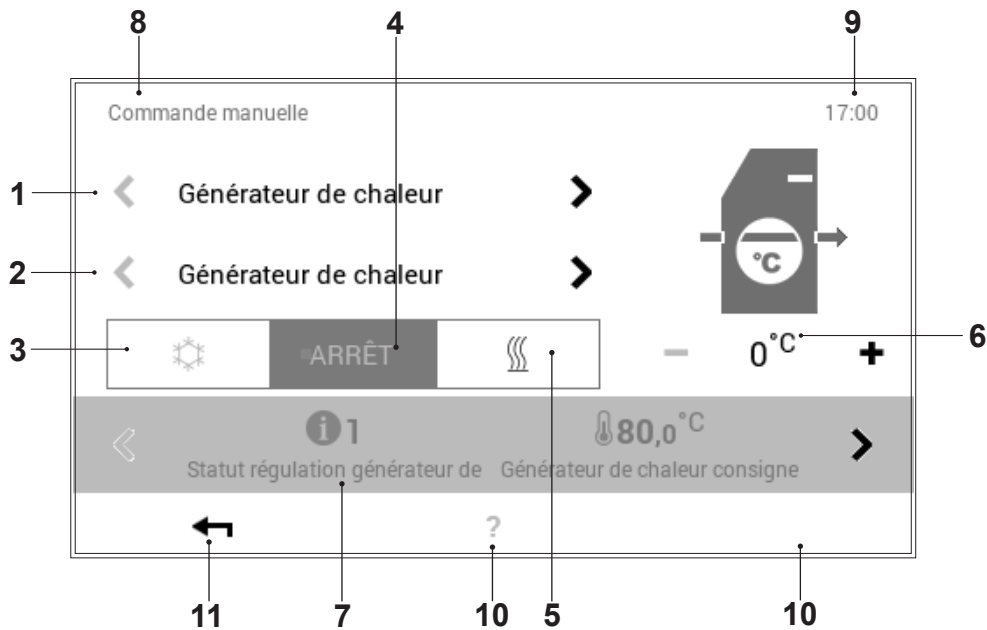

Pos.	Désignation	Fonction
1	Générateur de chaleur / circuits de chauffage	Le réglage permet un mode manuel individuel, c.-à-d. qu'il est possible d'activer le mode manuel pour chaque générateur de chaleur et circuit de chauffage présent.
2	Sélection détaillée	Sélection du générateur de chaleur ou du circuit de chauffage souhaité. L'installation peut comprendre plusieurs générateurs de chaleur et circuits de chauffage. S'il existe plusieurs générateurs de chaleur ou circuits, les flèches horizontales (◀ ▶) s'affichent en blanc. Si un seul circuit de chauffage ou d'eau chaude est disponible, les flèches sont alors représentées en foncé et ne peuvent pas être utilisées.
3	Mode refroidissement	Activation du mode refroidissement (si possible dans le système)
4	ARRÊT	Mise à l'arrêt du mode manuel activé. L'installation commute sur le mode automatique.
5	Mode chauffage	Activation du mode manuel «Chauffage»
6	Température	Affichage de la température souhaitée. Les touches plus (+) et moins (-) permettent de modifier la température.
7	Informations	Informations sur le mode manuel sélectionné. Les flèches horizontales (◀ ▶) permettent d'afficher d'autres informations à l'écran.
8	Position dans le menu	Désignation du menu sélectionné actuellement
9	Heure	Indique l'heure actuelle.
10	Aide	Pas de fonction disponible actuellement
11	Retour	Sert de touche (←) pour retourner au menu principal.

5.12.12 Présentation 1

(menu principal / Présentation)

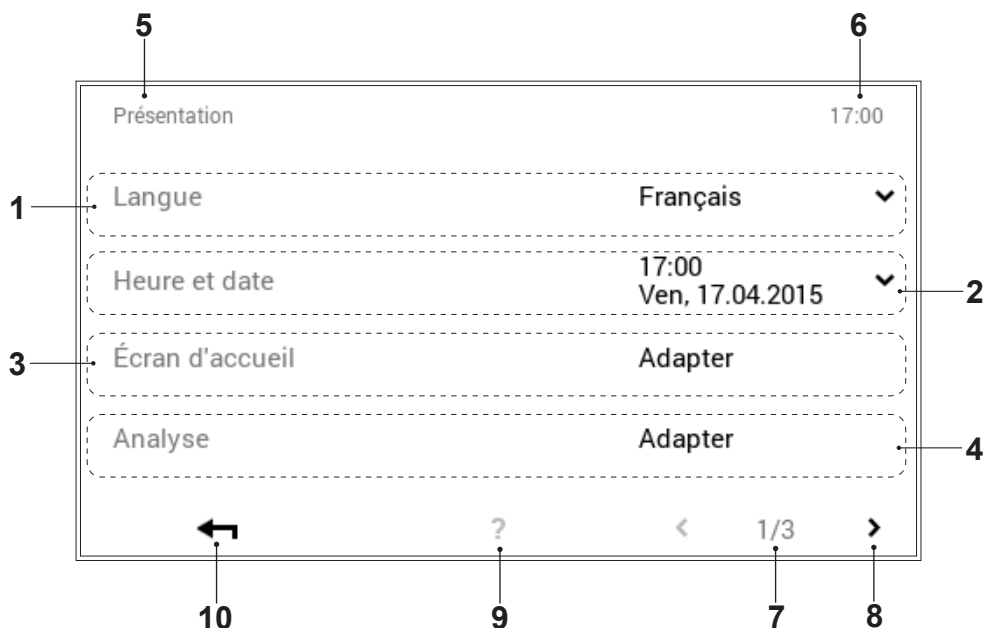

Pos.	Désignation	Fonction
1	Langue	Sélection de la langue souhaitée. La flèche vers le bas (▼) permet de sélectionner la langue.
2	Heure et date	Réglage de la date et de l'heure actuelles
3	Ecran d'accueil Changer l'écran d'accueil	Sélection des éléments d'affichage souhaités. Il est possible d'effectuer des adaptations sur l'écran d'accueil en sélectionnant la touche «Adapter». Pour changer l'«écran d'accueil» souhaité, voir 5.6.2.
4	Analyse	Réglage des valeurs à enregistrer (analyse).
5	Position dans le menu	Désignation du menu sélectionné actuellement
6	Heure	Indique l'heure actuelle.
7	Page dans le menu	Affichage de la page activée dans le menu (1). Page 3 du menu destinée uniquement au chauffagiste.
8	Naviguer	Flèche (➤) pour passer de la page 1 du menu à la page 2
9	Aide	Pas de fonction disponible actuellement
10	Retour	Sert de touche (←) pour retourner au menu principal.

5.12.13 Présentation 2
(menu principal / Présentation)

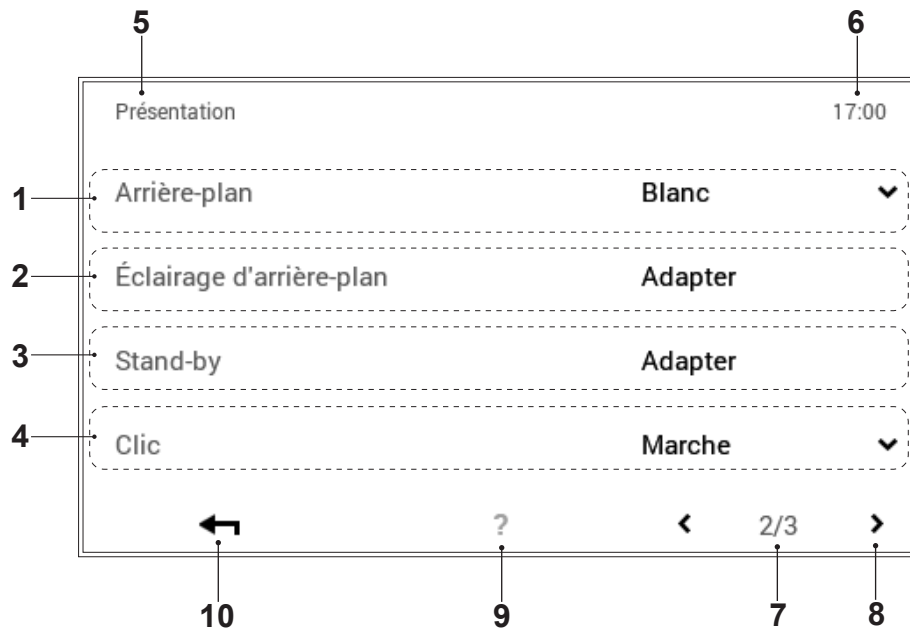

Pos.	Désignation	Fonction
1	Arrière-plan	Adaptation du schéma des couleurs de la commande. La flèche (▼) permet de sélectionner l'arrière-plan noir ou blanc.
2	Eclairage d'arrière-plan	Adaptation du mode d'affichage actuel, la durée jusqu'à l'obscurcissement de l'écran ainsi que l'indication en pourcentage de la luminosité maximale et minimale de l'écran.
3	Standby	<p><u>Comportement en standby:</u> Affichage en mode standby. L'affichage en mode standby passe à l'«écran d'accueil», au menu principal «Visualisation» ou au «mode veille» (écran noir) en fonction de la sélection. L'option «aucun standby» permet de désactiver le mode standby.</p> <p><u>Durée jusqu'au standby:</u> Entrée du nombre de minutes souhaité jusqu'à l'activation du mode standby de la commande. Les touches plus (+) et moins (-) permettent de modifier le nombre de minutes. Il faut sélectionner l'option «Aucun standby» dans le menu «Comportement en standby» (pos. 4) pour désactiver le mode standby.</p> <p><u>Mode veille la nuit:</u> L'écran tactile passe automatiquement en mode veille lorsqu'il fait sombre, ce qui signifie que l'écran s'éteint et se rallume lorsqu'il fait clair.</p> <p><u>Verrouillage d'utilisation écran:</u> Pour l'activation/la désactivation du verrouillage d'utilisation, une séquence de nombres doit être entrée (librement sélectionnable - conserver précieusement). Le message «Confirmer le verrouillage d'utilisation» doit être activé en l'effleurant après avoir effectué l'entrée.</p>
4	Clic	Peut être activé ou désactivé
5	Position dans le menu	Désignation du menu sélectionné actuellement.
6	Heure	Indique l'heure actuelle.
7	Page dans le menu	Affichage de la page activée dans le menu (2).
8	Naviguer	Flèche (◀) pour passer de la page 2 du menu à la page 1.
9	Aide	Pas de fonction disponible actuellement.
10	Retour	Sert de touche (←) pour retourner au menu principal.

5.12.14 Présentation 3
(menu principal / Présentation)

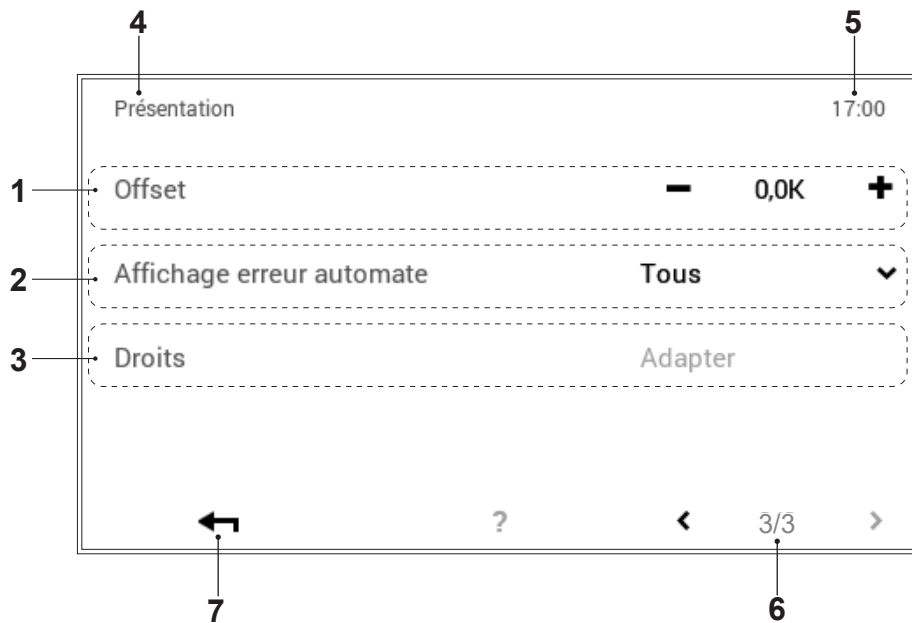

Pos.	Désignation	Fonction
1	Capteur de température offset	Réglable uniquement pour le spécialiste
2	Affichage erreur automate	Uniquement pour le spécialiste
3	Autorisations	Réglables uniquement pour le spécialiste
4	Position dans le menu	Désignation du menu sélectionné actuellement
5	Heure	Indique l'heure actuelle.
6	Page dans le menu	Affichage de la page activée dans le menu (3).
7	Retour	Sert de touche (←) pour retourner au menu principal.

5.13 Autres réglages

5.13.1 Réglage de la langue

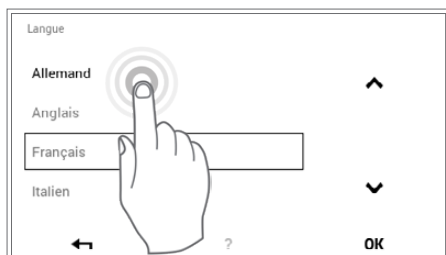

Il est possible de changer la langue de la commande sous **écran d'accueil > menu principal (⚙) > Présentation > Langue** (5.12.12 page 69, pos. 1).

5.13.2 Adaptation personnelle de l'écran d'accueil

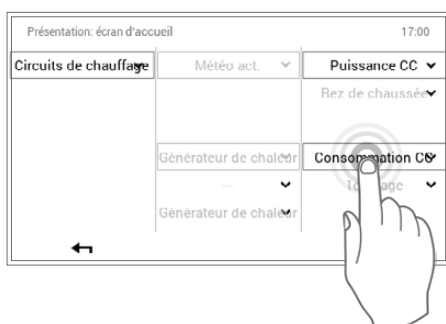

Il est possible d'adapter individuellement les éléments de l'écran d'accueil sous **écran d'accueil > menu principal (⚙) > Présentation > Ecran d'accueil** (5.12.12 page 69, pos. 5).

5.13.3 Renommer le circuit de chauffage

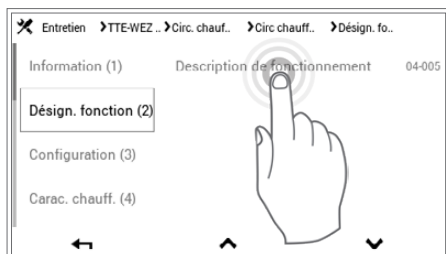

Il est possible de renommer votre circuit de chauffage sous **écran d'accueil > menu principal > Service > TTE-WEZ > circuit de chauffage > sélectionner circuit de chauffage > Désign. fonction (^v) > sélectionner désignation des fonctions > sélectionner circuit de chauffage > clavier de saisie**. Il faut tenir compte du fait que votre installation peut comprendre un ou plusieurs circuits de chauffage.

6. Commande du refroidissement (en option)

Au cours de la mise en service, l'installateur peut activer la fonction « Mode refroidissement » en utilisant un appareil adéquat.



Si le mode refroidissement est activé, une commutation entre les modes chauffage et refroidissement s'effectue automatiquement en fonction de la température extérieure.

Lorsque la température ambiante est affichée en bleu sur l'écran d'accueil, c'est que l'on est en mode refroidissement. Il est possible de modifier la température ambiante souhaitée en effleurant les touches +/- (cf. mode refroidissement - chapitre 5.7.1 page 21).



6.1 Régler le programme journalier / les cycles de commutation

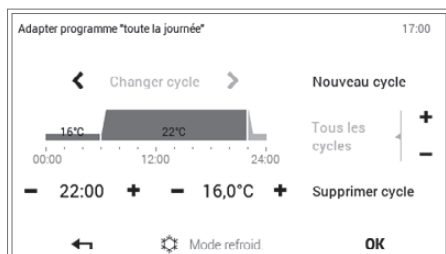

1 On passe à l'affichage du programme journalier sélectionné avec **menu principal** > **Programmes** > **Programmes journaliers** > **Adapter**. Il est possible d'effectuer diverses adaptations du programme journalier/cycle de commutation sélectionné avec les touches **plus (+)** et **moins (-)**. Les adaptations sont appliquées avec **OK**.



Vous trouverez les détails concernant les réglages du programme journalier/cycle de commutation au chapitre 5.10 page 40.



Les modes chauffage et refroidissement possèdent les mêmes programmes horaires. Lorsque les programmes horaires du mode chauffage sont modifiés, les programmes horaires du mode refroidissement sont également modifiés.

Seules les températures ambiantes peuvent être réglées différemment pour les modes chauffage et refroidissement.

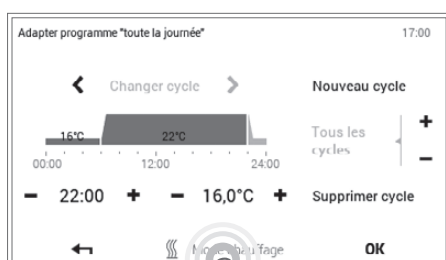

2 **Mode refroid.** doit être affiché pour pouvoir régler les températures ambiantes souhaitées pour le mode refroidissement - sinon effectuer les modifications par effleurement des touches.

7. Messages de dérangement

7.1 Afficher les messages de dérangement

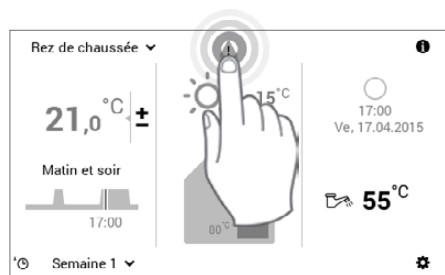

1 Sélectionner le **symbole de message de dérangement** affiché en l'effleurant.



2 Sélectionner la touche **Détails** (▼) en l'effleurant.

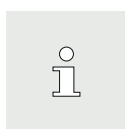

Il est possible de sélectionner les messages de dérangement selon leur catégorie (information, avertissement, etc.) avec la touche **Afficher tous** (▼) située en haut à gauche de l'écran.

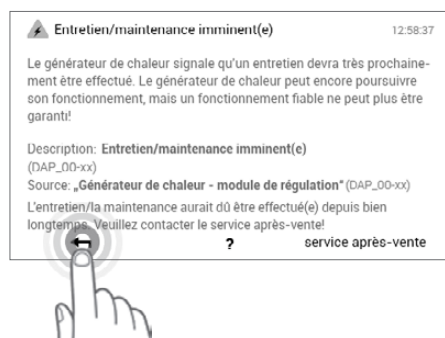

3 Un message de dérangement détaillé s'affiche. Le message contient des informations détaillées sur le défaut. Vous refermez l'affichage du message de dérangement avec la touche **Retour** (←).

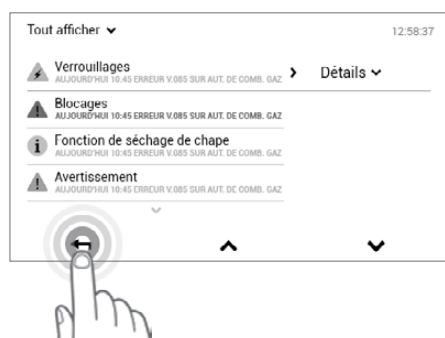

4 Vous refermez l'aperçu des messages de dérangement en effleurant à nouveau la touche **Retour** (←).

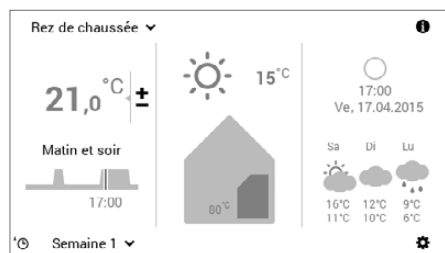

5 Une fois le défaut éliminé, le symbole de message de dérangement n'est plus affiché sur l'écran d'accueil.

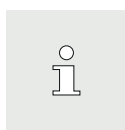

Veillez contacter le service après-vente Hoval si des messages de dérangement ne peuvent pas être éliminés avec les informations affichées sur le module de commande.

7.2 Handlungsanweisung bei Störungen

1. Si le générateur de chaleur ne démarre pas, vérifier si le commutateur de blocage est réglé sur «I».
2. Pour réinitialiser le défaut, voir en bas (point 7.3).
3. Il est possible d'appeler les messages de défaut en appuyant sur le symbole de message de défaut (voir aussi les points 7.1 et 5.6.1).

7.3 Réinitialiser les défauts

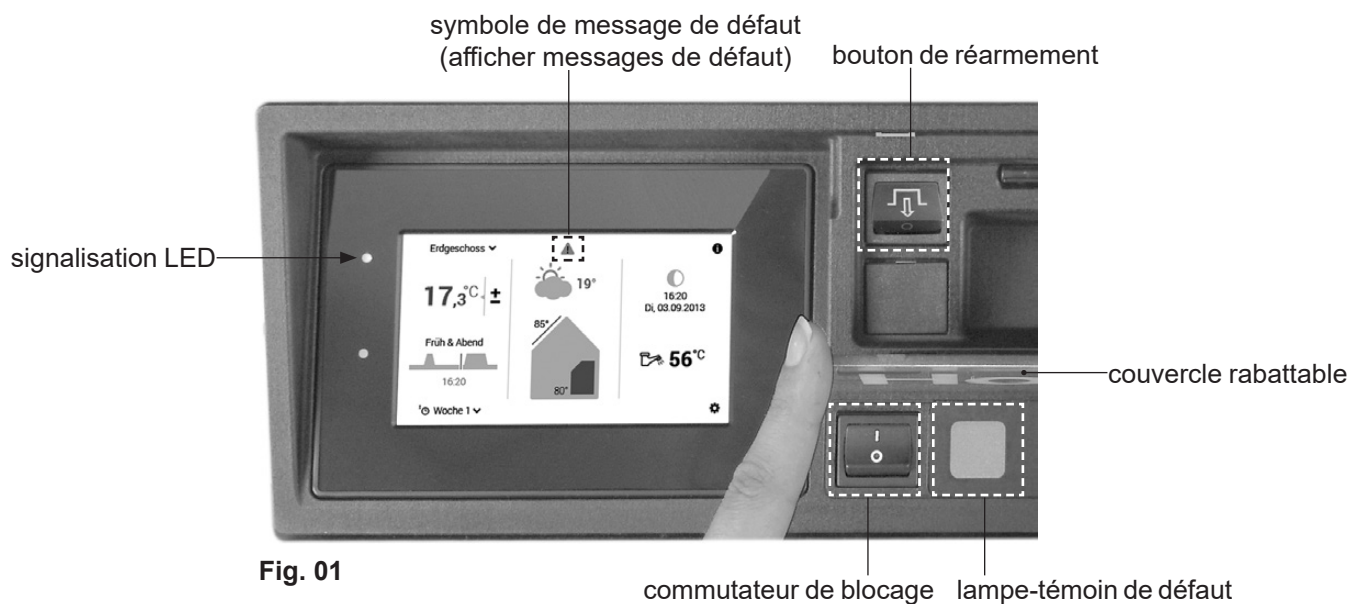

Fig. 01

Les défauts sont reconnaissables par le symbole de message de défaut et/ou par une signalisation LED rouge/orange située à gauche du tableau de commande (voir aussi point 5.6.1, Pos. 6).

Si, de plus, la lampe-témoin à côté du commutateur de blocage est allumée, le chauffage a été arrêté. Activer le bouton de réarmement permet de valider le défaut.



Il ne faut pas appuyer plus d'une fois sur le bouton de réarmement. Si la lampe-témoin est toujours allumée, veuillez alors contacter le service après-vente Hoval.

1. Ouvrir le couvercle rabattable (Fig. 01) à droite du tableau de commande.
2. Appuyer sur le bouton de réarmement pour 3 secondes. Si la lampe-témoin de défaut s'éteint, le générateur de chaleur effectue une tentative de démarrage. Si la lampe-témoin de défaut ne s'éteint pas ou est allumée de nouveau après la tentative de démarrage, veuillez alors contacter le service après-vente Hoval.

8. Maintenance et contrôle (installation de chauffage)



Normalement, les travaux décrits ci-après doivent être effectués par un chauffagiste dans le cadre de la maintenance annuelle. Veuillez tout de même effectuer les contrôles suivants en cours d'année, ainsi que les travaux suivants le cas échéant.

8.1 Contrôler la pression d'eau

REMARQUE

Si la pression hydraulique est trop basse (contrôlez le manomètre Fig. 02), informez-en votre chauffagiste ou rechargez avec de l'eau (chapitre 8.1).

- Un remplissage trop fréquent (plus d'une fois par an) engendre un risque de corrosion, veuillez contacter votre chauffagiste.
- L'installateur en chauffage doit effectuer la vidange et le remplissage complet.



Fig. 02

8.2 Remplissage d'eau

L'eau de rajout doit présenter la qualité requise. Les normes de qualité se trouvent dans les instructions de montage, dans le chapitre «Qualité de l'eau (section: eau de remplissage et d'appoint)». Il faut respecter les prescriptions du chauffagiste si le système de chauffage est rempli d'antigel ou d'eau préparée.

Suivez la procédure suivante

1. Placer l'interrupteur de blocage sur «0» et couper le générateur de chaleur du réseau (interrupteur principal, fusible, entre autres).
2. Ouvrez la vanne de mélange (ouverture manuelle) et la vanne d'arrêt des conduites de départ et de retour.
3. Raccordez le robinet d'eau et le robinet de remplissage par un tuyau : remplissez le tuyau d'eau avant d'établir la connexion afin d'empêcher l'air d'entrer dans le système de chauffage.
4. Remplissez lentement en contrôlant la pression de l'eau sur le manomètre.
5. Après le remplissage, ouvrez les soupapes de purge jusqu'à ce que l'air soit entièrement évacué du système.
6. Dévissez le tuyau après le remplissage afin de couper la connexion en toute sécurité.
7. Contrôler à nouveau la pression d'eau.
8. Remettre l'installation en service

9. Economiser de l'énergie

9.1 Comment économiser de l'énergie de manière ciblée

ENERGY



Avec de simples mesures déjà, vous pouvez



économiser durablement de l'énergie,



réduire les coûts énergétiques et



préserver l'environnement.

C'est aussi simple que cela! Observez les conseils suivants:

- **Régler individuellement la température ambiante et les heures de chauffage**

Adaptez les heures de chauffage et la température des pièces selon que vous êtes présent ou absent (5.10.3 page 42 et 5.8.2 page 29). Une baisse de température de 1 °C peut déjà représenter une économie des coûts énergétiques de 6 %.

- **Aérer correctement**

Aérez toutes les trois ou quatre heures pendant quelques minutes les fenêtres grand ouvertes, en provoquant un courant d'air de préférence. Evitez de garder les fenêtres basculées par grand froid. Un chauffage et une aération corrects empêchent en plus la formation de moisissure. Il n'est pas nécessaire d'aérer si vous utilisez un appareil de ventilation domestique.

- **Fermer les volets et les stores la nuit**

Gardez fermés les volets de porte et de fenêtre ainsi que les stores pendant la nuit pour éviter les pertes d'énergie.

Si nécessaire, étanchéifiez les joints et les fentes au niveau des fenêtres et des portes.

- **Laisser les radiateurs dégagés**

Evitez de placer des meubles devant les radiateurs. Il faut également éviter de fermer les double-rideaux pendant la journée. La nuit, par contre, ils peuvent servir d'isolation.

Ne séchez jamais le linge humide directement sur les radiateurs. La chaleur produite par les radiateurs ne peut alors pas se répandre dans la pièce et l'installation de chauffage fonctionne constamment.

- **Baisser la température la nuit**

Economisez de l'énergie pendant que vous dormez et baissez la température ambiante pendant la nuit. La pièce ne doit pas refroidir de trop. La consommation d'énergie pour rechauffer la pièce augmente et les tuyaux peuvent geler.

- **Réglage de la température de l'eau chaude**

Régalez la température de l'eau chaude aussi basse que possible. Des températures entre 45 °C et 60 °C sont conseillées. Pensez à activer une fois par semaine la fonction légionelles dans le programme hebdomadaire (5.11.6 page 54).

- **Prendre une douche plutôt qu'un bain**

Une baignoire pleine nécessite environ trois fois plus d'énergie et d'eau que la douche.

- **Maintenance régulière**

Laissez un spécialiste contrôler et nettoyer régulièrement votre installation de chauffage. Dans cette optique, nous vous recommandons de conclure un contrat de maintenance avec le service après-vente Hoval. Purgez les radiateurs lorsque vous entendez des bruits dans le système de conduites ou si les radiateurs ne chauffent pas régulièrement.

10. Elimination

10.1 Indications sur l'élimination du produit



A la fin de leur durée de vie, chaque composant de l'installation doit être conformément éliminé. Pour le recyclage de votre installation de chauffage, veuillez prendre contact avec votre chauffagiste.



Seul un chauffagiste peut effectuer le démontage.

Suisse

Hoval SA

General Wille-Strasse 201
CH-8706 Feldmeilen
Téléphone 044 925 61 11
Téléfax 044 923 11 39
www.hoval.ch
info@hoval.ch

Suisse romande

Ch. de Cloalet 12, CP 225, 1023 Crissier 1
Tél. 0848 848 363, Fax 0848 848 767
crissier@hoval.ch

Bâle

Schneckerstrasse 9, 4414 Füllinsdorf
Tél. 0848 640 640, Fax 0848 640 641
kc.basel@hoval.ch

Zurich/Electro-Oil

General Wille-Strasse 201, 8706 Feldmeilen
Tél. 0848 811 930, Fax 0848 811 931
kc.zuerich@hoval.ch

Suisse orientale

Sântisstrasse 2a, 9500 Wil
Tél. 0848 811 920, Fax 0848 811 921
kc.ostschweiz@hoval.ch

Sud-est de la Suisse et Liechtenstein

Mühleäulestrasse 4, 9470 Buchs
Tél. 0848 811 970, Fax 0848 811 971
kc.suedost@hoval.ch

Tessin

Via Cantonale 34A, 6928 Manno
Tél. 0848 848 969, Fax 091 610 43 61
manno@hoval.ch

Berne

Aemmenmattstrasse 43, 3123 Belp
Tél. 031 818 70 00, Fax 031 818 70 01
kc.bern@hoval.ch

Suisse centrale

General Wille-Strasse 201, 8706 Feldmeilen
Tél. 0848 811 940, Fax 0848 811 941
kc.zent.schweiz@hoval.ch

Génie Climatique

Ch. de Cloalet 12, CP 225, 1023 Crissier 1
Tél. 0848 848 363, Fax 0848 848 767
genieclimatique@hoval.ch

France

Hoval SAS

Parc d'Activité de la Porte Sud
Bâtiment C - Rue du Pont au Péage
FR-67118 Geispolsheim
Téléphone +33 388 60 39 52
Téléfax +33 388 60 53 24
www.hoval.fr

Italie

Hoval s.r.l.

Via XXV Aprile 1945, 13/15
IT-24050 Zanica (BG)
Téléphone +39 035 666 1111
Téléfax +39 035 526 959
www.hoval.it

Allemagne

Hoval GmbH

Humboldtstrasse 30
DE-85609 Aschheim-Dornach
Téléphone +49 89 92 20 97-0
Téléfax +49 89 92 20 97-77
www.hoval.de

Royaume Uni

Hoval Ltd.

Northgate
Newark
Nottinghamshire NG24 1JN
Téléphone +44 1636 67 27 11
Téléfax +44 1636 67 35 32
www.hoval.co.uk

Autriche

Hoval Gesellschaft mbH

Hovalstrasse 11
AT-4614 Marchtrenk
Téléphone +43 50 365 - 0
Téléfax +43 50 365 - 5005
www.hoval.at