

## BioLyt (50,70,75)

## BioLyt (100,130,150,160)

Caldaia a pellet



Figure: BioLyt (50-75)



Figure: BioLyt (100-160)

### **Svizzera**

Hoval SA  
General Wille-Strasse 201  
CH-8706 Feldmeilen  
Telefono 044 925 61 11  
Telefax 044 923 11 39

### **Italia**

Hoval s.r.l.  
Via XXV Aprile 1945, 13/15  
IT-24050 Zanica (BG)  
Telefono 035 666 1111  
Telefax 035 526 959

### **Export**

Hoval Aktiengesellschaft  
Austrasse 70  
LI-9490 Vaduz  
Telefono +423 399 24 00  
Telefax +423 399 24 11

<b>1.</b>	<b>Avvertenze importanti.....</b>	<b>4</b>
1.1	Indirizzi e numeri di telefono importanti.....	5
1.2	Dati dell'impianto.....	5
1.3	Basi di calcolo .....	5
<b>2.</b>	<b>Sicurezza .....</b>	<b>6</b>
2.1	Avvertenze di sicurezza generali .....	6
2.2	Utilizzo conforme a destinazione d'uso .....	7
2.3	Spiegazione dei simboli .....	7
2.3.1	Indicazioni di avvertimento.....	7
2.3.2	Segnali di avvertimento.....	8
<b>3.</b>	<b>Principio di funzionamento dell'impianto di riscaldamento .....</b>	<b>9</b>
3.1	Struttura dell'impianto .....	9
3.2	Cosa accade all'interno della caldaia BioLyt? .....	11
3.3	Come funziona l'alimentazione dei pellet dal vano di stoccaggio? .....	12
<b>4.</b>	<b>Quadro di comando sul generatore di calore .....</b>	<b>13</b>
4.1	Panoramica del quadro di comando.....	13
<b>5.</b>	<b>Comando del riscaldamento.....</b>	<b>14</b>
5.1	Funzione del comando TopTronic® E.....	14
5.2	Elementi di comando e di visualizzazione.....	14
5.3	Cosa fare se.....	16
5.4	Comando efficiente dell'impianto .....	17
5.5	Programmi giornalieri e settimanali personalizzati .....	18
5.6	Schermata di avvio.....	19
5.6.1	Elementi della schermata di avvio generatore di calore e abitazione .....	20
5.6.2	Schermata di avvio opzionale.....	22
5.7	Impostazioni principali.....	24
5.7.1	Modificare la temperatura ambiente .....	24
5.7.2	Adattare la temperatura dell'acqua calda .....	25
5.7.3	Selezionare il circuito di riscaldamento (in caso ne siano presenti parecchi) .....	26
5.7.4	Modificare il programma base (circuito di riscaldamento) .....	26
5.7.5	Modificare il programma giornaliero attivo (circuito di riscaldamento) .....	27
5.7.6	Modificare il programma base e quello giornaliero (acqua calda).....	28
5.7.7	Richiamare informazioni relative all'impianto .....	30
5.7.8	Comando comune per circuiti di riscaldamento e dell'acqua calda.....	30
5.8	Programmi base.....	31
5.8.1	Funzioni dei diversi programmi base .....	31
5.8.2	«Vacanza fino» – immettere la data di rientro.....	32
5.9	Programmi settimanali .....	34
5.9.1	Impostazioni standard dei programmi settimanali .....	34
5.9.2	Annotazioni sui programmi settimanali personalizzati.....	35
5.9.3	Elementi di comando per il programma settimanale .....	36
5.9.4	Adattare il programma settimanale.....	37
5.9.5	Rinominare il programma settimanale .....	39
5.9.6	Resettare il programma settimanale.....	41
5.10	Programmi giornalieri / cicli di attivazione.....	43
5.10.1	Impostazioni standard dei programmi giornalieri / cicli di attivazione .....	43
5.10.2	Annotazioni sui programmi giornalieri personalizzati .....	44
5.10.3	Party e Assente .....	45
5.10.4	Elementi di comando programma giornaliero / cicli di attivazione .....	47
5.10.5	Modificare temperature ambiente e cicli di attivazione nel programma giornaliero .....	48
5.10.6	Rinominare il programma giornaliero.....	50
5.10.7	Resettare il programma giornaliero .....	52
5.11	Acqua calda .....	54
5.11.1	Elementi di comando per l'acqua calda .....	54
5.11.2	Programmi settimanali – acqua calda.....	55
5.11.3	Impostazioni standard dei programmi settimanali – acqua calda .....	55
5.11.4	Programmi giornalieri / cicli di attivazione per l'acqua calda .....	56

5.11.5	Impostazioni standard dei programmi giornalieri / cicli di attivazione – acqua calda.....	56
5.11.6	Funzione antilegionella .....	57
5.11.7	Ricaricare acqua calda.....	58
5.11.8	Impostare il programma dell'acqua calda su Assente .....	59
<b>5.12</b>	<b>Ulteriori elementi di comando.....</b>	<b>61</b>
5.12.1	Menù principale, panoramica 1 .....	61
5.12.2	Menù principale, panoramica 2 .....	62
5.12.3	Menù principale, panoramica 3 .....	63
5.12.4	Centrale di energia.....	64
5.12.5	Centrale di energia.....	65
5.12.6	Programmi .....	66
5.12.7	Circuito di riscaldamento.....	67
5.12.8	Info .....	68
5.12.9	Analisi.....	69
5.12.10	Emissioni - solo per termotecnico specializzato.....	70
5.12.11	Modo manuale .....	71
5.12.12	Raffigurazione 1.....	72
5.12.13	Raffigurazione 2.....	73
5.12.14	Raffigurazione 3.....	74
<b>5.13</b>	<b>Altre impostazioni .....</b>	<b>75</b>
5.13.1	Impostazione/modifica della password WLAN .....	75
5.13.2	Impostare la lingua .....	75
5.13.3	Personalizzare la schermata di avvio .....	75
5.13.4	Rinominare il circuito di riscaldamento .....	75
<b>5.14</b>	<b>Visualizzazione del consumo totale di pellet .....</b>	<b>76</b>
<b>5.15</b>	<b>Modificare i tempi di blocco per il sistema di estrazione .....</b>	<b>76</b>
<b>6.</b>	<b>Messaggi di errore .....</b>	<b>77</b>
6.1	Visualizzare i messaggi di errore.....	77
6.2	Procedura in caso di errori .....	78
6.3	Ripristinare gli errori.....	78
6.4	Guasti relativi all'impianto .....	79
<b>7.</b>	<b>Manutenzione e controllo (impianto di riscaldamento).....</b>	<b>80</b>
7.1	Controllo della pressione dell'acqua.....	80
7.2	Rabboccare l'impianto con acqua .....	80
<b>8.</b>	<b>Messa in funzione .....</b>	<b>81</b>
8.1	Controlli precedenti al funzionamento .....	81
8.2	Accensione .....	81
<b>9.</b>	<b>Manutenzione BioLyt (50-75) (caldaia a pellet).....</b>	<b>81</b>
9.1	Svuotare ceneraio.....	81
9.2	Pulizia ogni 2-6 mesi o anche ad ogni 6 tonnellate di pellet (BioLyt 50) o ancora ad ogni 8 tonnellate di pellet (BioLyt 70,75).....	82
9.3	Pulizia annuale o anche ad ogni 18 tonnellate di pellet (BioLyt 50) o ancora ad ogni 24 tonnellate di pellet (BioLyt 70,75).....	83
<b>10.</b>	<b>Manutenzione BioLyt (100-160) (caldaia a pellet).....</b>	<b>84</b>
10.1	Svuotare ceneraio.....	84
10.2	Pulizia ogni 2-6 mesi o secondo i messaggi sul display oppure ogni 12 tonnellate di pellet per BioLyt (100), 15 tonnellate di pellet per BioLyt (130) e 18 tonnellate di pellet per BioLyt (150,160). .....	84
10.3	Pulizia annuale oppure ogni 36 tonnellate di pellet per BioLyt (100), 45 tonnellate per BioLyt (130) e 54 tonnellate per BioLyt (150,160). .....	85
<b>11.</b>	<b>Risparmiare energia.....</b>	<b>87</b>
11.1	Così risparmiate energia in modo mirato .....	87
<b>12.</b>	<b>Smaltimento .....</b>	<b>88</b>
12.1	Indicazioni relative allo smaltimento .....	88

## 1. Avvertenze importanti

**Gentile cliente,**

con la caldaia Hoval BioLyt (50-160) Lei ha acquistato un prodotto di altissima qualità realizzato in linea con lo stato più recente della tecnica e con le migliori conoscenze.

Per la corretta installazione della Sua Hoval BioLyt (50-160) è necessario rispettare tutte le leggi, le prescrizioni e le norme in vigore, nonché le prescrizioni delle competenti aziende di distribuzione dell'energia. In caso di domande rivolgersi all'installatore del proprio impianto di riscaldamento.

Il montaggio e l'installazione della caldaia possono essere eseguiti solo da personale addestrato di una ditta installatrice autorizzata. Prima della messa in funzione va eseguito il controllo dell'installazione e l'impianto deve ottenere l'autorizzazione da parte del termotecnico specializzato.

Utilizzare la propria caldaia Hoval solo sulla base delle presenti istruzioni per l'uso per assicurarne un funzionamento sicuro ed esente da guasti.

La caldaia deve essere utilizzata solo conformemente alla sua destinazione d'uso e con i combustibili ad essa adatti in base alla sua struttura costruttiva e per cui è stata certificata da Hoval.

Non apportare alcuna modifica all'apparecchio, poiché in tal caso verrebbe meno ogni diritto di garanzia. Eventuali kit di modifica devono essere installati e collaudati dal termotecnico specializzato autorizzato oppure dal servizio assistenza clienti Hoval.

Il funzionamento sicuro ed affidabile di una caldaia, come pure il conseguimento di un rendimento ottimale e di una combustione pulita, sono garantiti solo se l'impianto viene pulito e sottoposto a manutenzione almeno 1 volta all'anno. Osservare al riguardo le indicazioni contenute nelle presenti istruzioni.

In caso di guasti o danni informarsi presso il servizio assistenza clienti Hoval sulle riparazioni necessarie. In ogni caso mettere assolutamente l'apparecchio fuori servizio in modo che non si verifichino danni.

Un uso corretto della caldaia Hoval significa per il cliente un notevole motivo di soddisfazione e, soprattutto, un riscaldamento affidabile dell'abitazione.

### Le prestazioni del servizio assistenza clienti Hoval

Se durante il funzionamento si presentano situazioni poco chiare oppure piccoli guasti compromettono la funzionalità della propria caldaia, rivolgersi al servizio assistenza clienti Hoval. I nostri tecnici addestrati del servizio assistenza sono a disposizione del cliente.

Un impianto di riscaldamento regolato in modo ottimale permette non solo di evitare noie ma anche di risparmiare molto denaro. Utilizzi le offerte del servizio assistenza clienti Hoval per la regolare manutenzione e per prolungare la durata di vita e della garanzia del Suo riscaldamento Hoval e si informi sulle proposte del contratto di manutenzione con estensione della garanzia. I consulenti del servizio assistenza clienti sono lieti di offrire tutte le informazioni necessarie!

Nell'ultima pagina sono riportati gli indirizzi.

Osservare le informazioni contenute nelle presenti istruzioni!

### 1.1 Indirizzi e numeri di telefono importanti

Termotecnico specializzato:

.....  
 .....

Installatore dell'impianto sanitario:

.....  
 .....

Installatore dell'impianto elettrico:

.....  
 .....

Spazzacamino:

.....  
 .....

Fornitore del combustibile:

.....  
 .....

### 1.2 Dati dell'impianto

Compilazione a cura del termotecnico specializzato!

N. d'ordine / numero di serie:

.....

Tipo di generatore di calore:

.....

Dimensioni dell'accumulo di energia per l'acqua calda:

.....

Bollitore:

.....

Pompa circuito riscaldamento:

.....

Valvola miscelatrice:

.....

Modulo di comando ambiente  Sì  No

Sensore di temperatura esterna:  Sì  No

Sensore di temperatura ambiente:  Sì  No

Numero dei circuiti di riscaldamento  1  2  
 3  .....

Programmi orari attivazione impostati personalizzati:  Sì  No

Funzione antilegionella attivata:  Sì  No

### 1.3 Basi di calcolo

Temperatura esterna di riferimento più bassa (°C):

.....

Fabbisogno di potenza termica (kW):

.....

Temperatura di mandata massima (°C):

.....

## 2. Sicurezza

### 2.1 Avvertenze di sicurezza generali



#### Riempimento del vano di stoccaggio pellet

Disattivare correttamente l'impianto di riscaldamento 15 minuti prima di riempire il vano di stoccaggio dei pellet. (Premere l'interruttore di blocco, capitolo 4.1 a pagina 13, pos. 2).

#### Aperture di immissione dell'aria

Le aperture di immissione e di espulsione dell'aria non devono essere chiuse. In tal modo l'aria comburente necessaria per il funzionamento della caldaia può circolare liberamente e non si verifica carenza di ossigeno per il personale di servizio.

#### Accesso al vano di stoccaggio pellet e ai contenitori di stoccaggio

In condizioni sfavorevoli, all'interno dei vani di pellet può generarsi una concentrazione eccessiva di gas nocivi (per es. monossido di carbonio), il cui aumento nell'arco di lunghi periodi di tempo può costituire un pericolo. Sebbene normalmente non sussista alcun pericolo, non bisogna mai escludere tali eventualità.

- In caso di interventi all'interno di vani di stoccaggio pellet pieni è opportuno che, per ragioni di sicurezza, sia sempre presente una seconda persona all'esterno del vano.
- Prima di entrare nei vani di stoccaggio dei pellet è sempre necessario aerarli a fondo. L'aerazione deve avere una durata di almeno 15 minuti. In caso di vani di stoccaggio pellet con una capienza superiore a 10 tonnellate, l'aerazione deve avere una durata maggiore o si deve prevedere un dispositivo meccanico di aerazione.
- Per 4 settimane a partire dal riempimento del vano di stoccaggio pellet non vi si deve fare ingresso. In caso ciò fosse necessario, il vano di stoccaggio pellet deve prima essere aerato per almeno 2 ore.
- Durante la permanenza nel vano di stoccaggio pellet accertarsi che la porta di accesso rimanga aperta.
- L'ingresso all'interno di vani di stoccaggio di pellet non aerati (in particolare serbatoi interrati) deve essere evitato e riservato al solo personale tecnico specializzato. Prima di far ingresso in vani o contenitori di stoccaggio di pellet occorre, inoltre, misurare la concentrazione di CO (il valore deve essere inferiore a 30 ppm). Se necessario, i vani di stoccaggio devono essere aerati a sufficienza prima di entrarvi.
- Se il vano è difficilmente accessibile o accessibile solo dall'alto (per es. serbatoi interrati), la persona che vi entra deve essere dotata di protezioni aggiuntive.
- Tenere i bambini lontani dal vano di stoccaggio dei pellet!
- Se nel vano di stoccaggio pellet si trovano componenti mobili (trasportatori a coclea), prima di farvi ingresso disattivare l'interruttore di rete dell'impianto di riscaldamento per escludere il pericolo di lesioni.

- Nel vano di stoccaggio pellet sono vietati il fumo, i fuochi ed altre possibili fonti di ignizione.

#### Mantenere chiusi gli sportelli e il box pellet

La caldaia non deve mai funzionare con gli sportelli aperti oppure con il box pellet aperto. Sussiste il pericolo di ritorno di fiamma e l'eventuale fuoriuscita di scintille può provocare incendi.

#### Tenuta ermetica degli sportelli e del box pellet

Controllare annualmente la tenuta degli sportelli del box pellet. Non si deve verificare alcuna fuoriuscita di fumo per evitare la dispersione di gas tossici nel locale caldaia.

#### Valvola di sicurezza per sovrappressione, protezione da ritorno di fiamma e dispositivo di protezione termica

Il corretto funzionamento dei diversi dispositivi di sicurezza (valvola di sicurezza per sovrappressione del riscaldamento, protezione da ritorno di fiamma nel bruciatore) deve essere controllato periodicamente da un tecnico specializzato.

#### Tenere lontani i bambini

I genitori devono tenere i propri bambini lontani dal locale caldaia; l'impianto di riscaldamento non è un giocattolo!

#### Utilizzare il combustibile idoneo

È consentito usare esclusivamente combustibile idoneo. In caso di utilizzo di combustibile non idoneo decadono tutti i diritti di garanzia.

La caldaia a pellet BioLyt (50-160) è stata concepita per la combustione ottimale di pellet in legno. I pellet devono soddisfare i requisiti previsti da almeno una delle norme qui di seguito elencate:

- ÖNORM M 7135
- SN 166000
- EN 14961-2 / A1 (ENplus/A1)
- EN ISO 17225-2 (classe A1)

Hoval consiglia ENplus (classe A1):



### Fornitura di pellet

- Riempire il vano di stoccaggio pellet solo dopo la prima messa in funzione della caldaia.
- Disattivare correttamente l'impianto di riscaldamento 15 minuti prima di riempire il vano di stoccaggio pellet.
- In qualsiasi momento è possibile prendere visione sul modulo di comando del consumo totale di pellet del proprio impianto. Per informazioni dettagliate vedere capitolo 5.14 a pagina 76.

### Nessuna modifica dell'apparecchio

Non apportare alcuna modifica all'apparecchio, poiché in tal caso verrebbe meno ogni diritto di garanzia e può essere messa in pericolo la vita di persone.

### Controllo della pressione dell'acqua

Controllare a intervalli regolari la pressione dell'acqua dell'impianto, come descritto nel capitolo 7.1 a pagina 80.

### Riempimento dell'impianto di riscaldamento

L'acqua di rabbocco deve soddisfare i requisiti di qualità richiesti. I requisiti di qualità richiesti si trovano nelle istruzioni per l'uso al capitolo «Qualità dell'acqua (acqua di riempimento e di rabbocco)».

### Pompe di circolazione

Durante il periodo di non riscaldamento le pompe di circolazione devono essere messe in funzione almeno una volta al mese per circa 2 minuti. Si evita così efficacemente il bloccaggio delle pompe.

### Pulizia e ispezione dell'impianto di riscaldamento

La pulizia e l'ispezione periodiche da parte del termotecnico specializzato, oppure del servizio assistenza clienti Hoval, prolungano la durata utile e aumentano la sicurezza di esercizio della caldaia a pellet mantenendo alto il rendimento della combustione.

### Pulizia del vano di stoccaggio pellet

I vani di stoccaggio dei pellet devono essere puliti regolarmente (circa ogni 2-3 anni) e la segatura restante va smaltita!

### Protezione dalla corrosione

Non usare spray, solventi, detersivi a base di cloro, pitture, sostanze adesive, ecc. nelle vicinanze dell'apparecchio. Tali sostanze, in determinate condizioni, possono provocare la corrosione della caldaia e del condotto fumi!

Secondo le prescrizioni regionali l'impianto di riscaldamento deve essere controllato periodicamente.

## 2.2 Utilizzo conforme a destinazione d'uso

La caldaia Hoval BioLyt è destinata esclusivamente al riscaldamento di acqua di riscaldamento. Possono essere utilizzati solo i combustibili che sono stati definiti nel capitolo 2.1 a pagina 6.

Il calore generato deve essere convogliato mediante acqua di riscaldamento. Durante il suo funzionamento tutte le aperture della caldaia devono essere chiuse.

Utilizzare la caldaia esclusivamente se in stato tecnicamente perfetto, nonché conformemente alla destinazione d'uso, nella consapevolezza delle misure di sicurezza e dei pericoli!

Vanno osservati gli intervalli di ispezione e di manutenzione riportati nella documentazione. Provvedere immediatamente a fare rimuovere guasti che possano pregiudicare la sicurezza!

Per un utilizzo diverso o che vada al di là di quanto sopra, e per i danni da ciò risultanti, il produttore/fornitore declina ogni responsabilità.

## 2.3 Spiegazione dei simboli

### 2.3.1 Indicazioni di avvertimento

#### PERICOLO



... rimanda a una situazione di pericolo immediato, che può essere causa di morte o gravi lesioni, in caso non dovesse essere evitata.

#### AVVERTENZA



... rimanda a una situazione di pericolo possibile, che può essere causa di morte o gravi lesioni, in caso non dovesse essere evitata.

#### PRUDENZA



... rimanda a una situazione di possibile pericolo, che può essere causa di lesioni di scarso rilievo o lievi, in caso non dovesse essere evitata.

#### NOTA



... rimanda a una situazione di pericolo possibile, che può essere causa di danni alle cose, in caso non dovesse essere evitata.

### 2.3.2 Segnali di avvertimento

Alle indicazioni di avvertimento mediante le parole segnaletiche PRUDENZA, AVVERTIMENTO e PERICOLO vengono associati i seguenti segnali di avvertimento.



Avvertimento generale in presenza di un punto pericoloso.



Segnale di avvertimento «Pericolo per tensione elettrica» per il contrassegno della protezione antinfortuni.

Provvede affinché le persone non vengano a contatto con la tensione elettrica. Il simbolo di pericolo con il fulmine nero mette in guardia dai pericoli della tensione elettrica.



Informazioni:

Questo simbolo illustra importanti informazioni per l'utente.

ENERGY



Suggerimento relativo al risparmio di energia:

Qui sono disponibili informazioni per il risparmio di energia.





### 3. Principio di funzionamento dell'impianto di riscaldamento

#### 3.1 Struttura dell'impianto

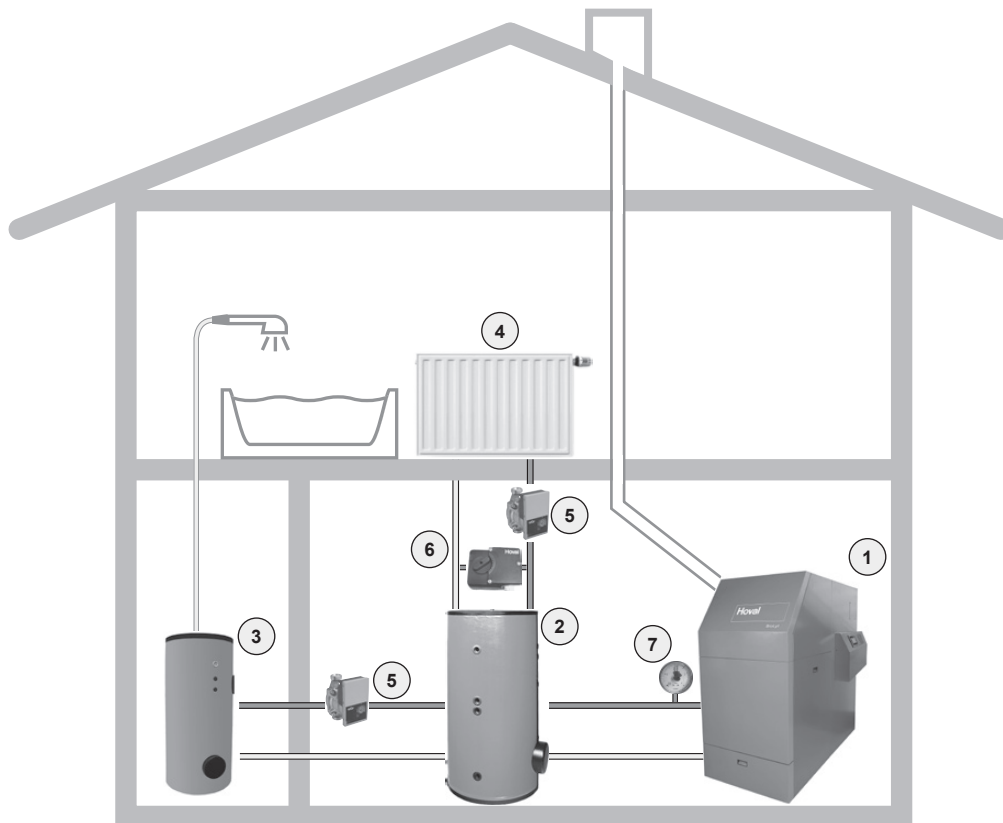
A seconda del principio di funzionamento dell'impianto prescelto alcuni componenti possono differire dalla raffigurazione riportata qui di seguito. Farsi spiegare l'impianto dal termotecnico specializzato.



L'acqua di riscaldamento riscaldata dalla caldaia viene convogliata ai radiatori oppure viene utilizzata per il riscaldamento dell'acqua calda (bollitore).

	Raffigurazione	Componenti	Funzione / descrizione
①		Caldaia a pellet	Brucia in modo sicuro ed ecologico i pellet. Sottrae il calore ai fumi generati dalla combustione, trasferendolo all'acqua di riscaldamento.
		Pellet	L'energia dei pellet viene trasformata in calore nella caldaia mediante la combustione.
②		Eventualmente accumulo di energia per l'acqua calda (opzionale)	Serve all'immagazzinamento intermedio di <b>acqua di riscaldamento</b> molto calda (max 80°C). È possibile così compensare possibili differenze tra la produzione e il fabbisogno di calore.

	Raffigurazione	Componenti	Funzione / descrizione
3		Bollitore	Contiene una riserva di <b>acqua calda di consumo</b> (acqua calda sanitaria) (per es. per la doccia) per il fabbisogno domestico.
		Quadro di comando / modulo di comando	Comanda e controlla il funzionamento della caldaia. Garantisce la temperatura ambiente desiderata con qualsiasi temperatura esterna in modo ottimale e con risparmio di combustibile.
4		Radiatori, riscaldamento a pavimento	Cedono il calore dell'acqua di riscaldamento all'ambiente.
5		Pompa di riscaldamento	Convoglia l'acqua di riscaldamento dalla caldaia ai radiatori e nuovamente indietro alla caldaia, dove viene nuovamente riscaldata.
		Tubazioni di riscaldamento	Trasportano il calore prodotto (acqua di riscaldamento) dalla caldaia ai radiatori.
6		Valvola miscelatrice	Modifica la temperatura di mandata del riscaldamento mediante miscelazione di acqua di ritorno più fredda (acqua che scorre dal radiatore), in modo da raggiungere la temperatura ambiente desiderata con qualsiasi temperatura esterna.
7		Manometro	Segnala la pressione dell'acqua nel sistema di riscaldamento.
		Disaeratore	Assicura che nelle tubazioni dell'impianto sia presente soltanto acqua di riscaldamento e non aria.
		Valvola di sicurezza	Impedisce che la pressione dell'impianto aumenti troppo.
		Vaso di espansione a membrana	Mantiene costante la pressione dell'impianto e accoglie l'acqua di espansione.

### 3.2 Cosa accade all'interno della caldaia BioLyt?

La caldaia BioLyt è stata concepita per la combustione a basse emissioni di pellet in legno conformemente a EN ISO 17225 ovvero ENplus.

I pellet vengono trasportati dall'omonimo box mediante una coclea dosatrice, passando per un pozzetto di caduta, nella coclea alimentatrice. La coclea dosatrice adeguata la quantità di pellet al fabbisogno richiesto, mentre la coclea alimentatrice convoglia ininterrottamente i pellet nel tubo del bruciatore. Nella zona posteriore del tubo del bruciatore avviene la degasificazione dei pellet con l'aggiunta di aria primaria (tramite il ventilatore di mandata). Nella zona anteriore si verifica la combustione completa e a basse emissioni di questo gas combustibile grazie all'intensa miscelazione con l'aria secondaria (tramite il ventilatore aspirazione fumi).

Mediante la combustione orizzontale la fiamma che si forma assomiglia a quella di un bruciatore di gas o gasolio ad aria soffiata.

Ne consegue una eccellente combustione completa dei pellet. Grazie alla grande camera di combustione in parte a movimento vorticoso si raggiungono un lungo tempo di ritenzione dei gas e temperature di combustione sufficientemente elevate. In tal modo la qualità della combustione completa viene ulteriormente ottimizzata. Lo scambio termico tra i fumi caldi e l'acqua di riscaldamento viene eseguito per mezzo della collaudata superficie termica ad inserimento successivo. La superficie termica ad inserimento successivo viene pulita in modo completamente automatico.

La cenere generata dalla combustione si deposita nella camera di combustione e da lì viene periodicamente convogliata nell'apposito ceneraio mediante la coclea di estrazione delle ceneri.

**Illustrazione: BioLyt (130-160)**



**Fig. 01**

### 3.3 Come funziona l'alimentazione dei pellet dal vano di stoccaggio?

I pellet vengono convogliati dal vano di stoccaggio mediante un trasportatore a coclea per poi finire nel box pellet della caldaia tramite una turbina sottovuoto.

Nel box pellet della caldaia sono integrati due indicatori di livello di riempimento:

- per il segnale «Box pellet pieno» / sopra
- per il segnale «Box pellet vuoto» / sotto

Il caricamento del box pellet può essere avviato solo durante il tempo di abilitazione impostato per impedire l'insorgenza di eccessiva rumorosità nell'edificio.

Il caricamento viene avviato ogni volta non appena il bruciatore avvia la combustione, tuttavia al più tardi al momento della segnalazione «vuoto» dell'indicatore di livello di riempimento inferiore.

Innanzitutto viene avviata la turbina di aspirazione.

In seguito viene azionata, con un ritardo di circa 15 secondi, la coclea trasportatrice.

Non appena l'indicatore di livello di riempimento superiore segnala «Box pellet pieno», la coclea trasportatrice viene arrestata; in seguito si arresta con ritardo anche la turbina di aspirazione (per spurgare i tubi flessibili).

Il sistema di scarico ambiente può essere bloccato per due periodi di tempo nel corso di una giornata (per es. per evitare eccessive emissioni acustiche la notte). Di fabbrica è impostato il periodo dalle 22:00 alle 07:00 (vedere capitolo 5.15 a pagina 76). Per garantire che la riserva di pellet sia sufficiente oltre il tempo di blocco, 30 minuti prima dell'inizio del tempo di blocco viene eseguita una combustione completa forzata con riempimento del box pellet. I tempi di blocco possono essere disattivati, impostando inizio e fine del rispettivo periodo sulle ore 00:00 (vedere capitolo 5.15 a pagina 76).

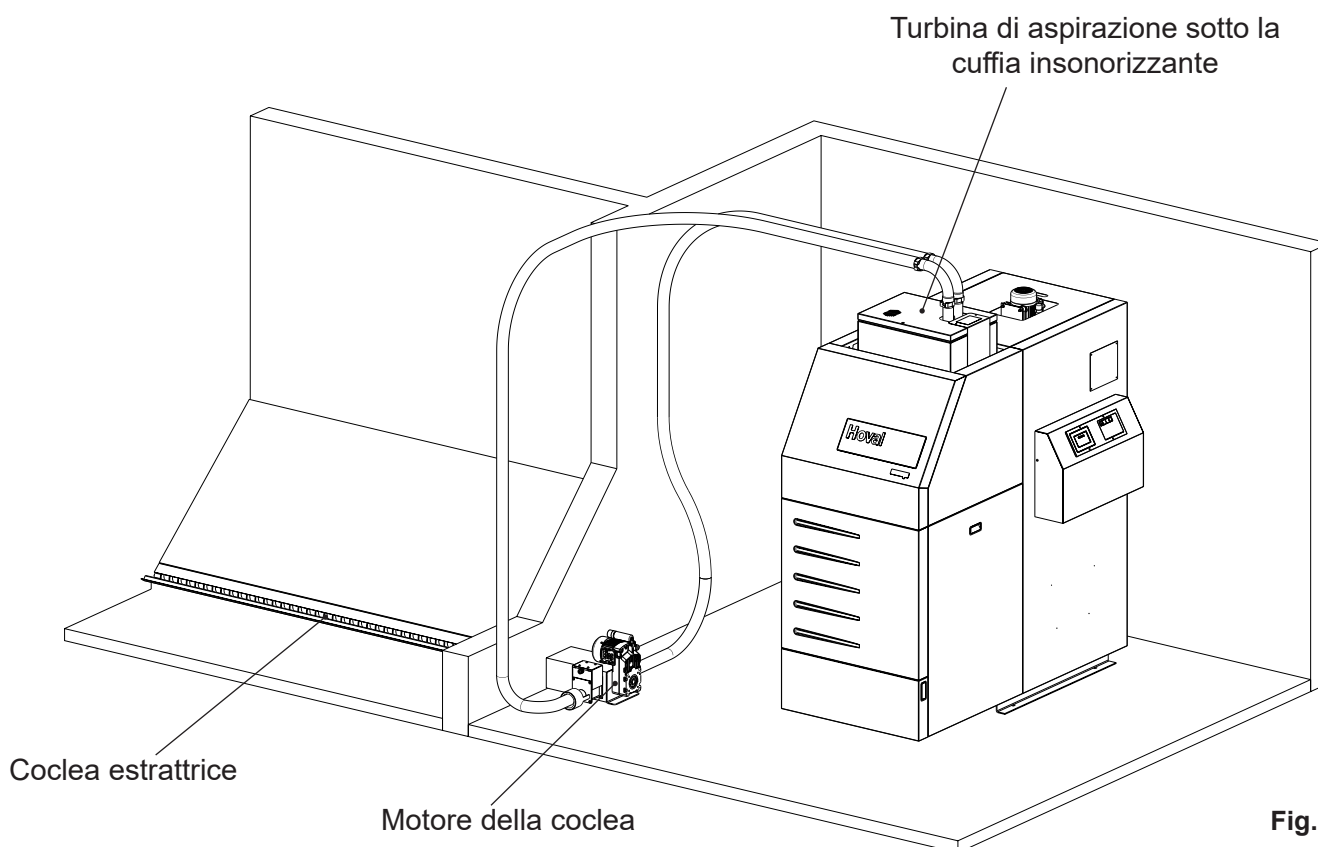
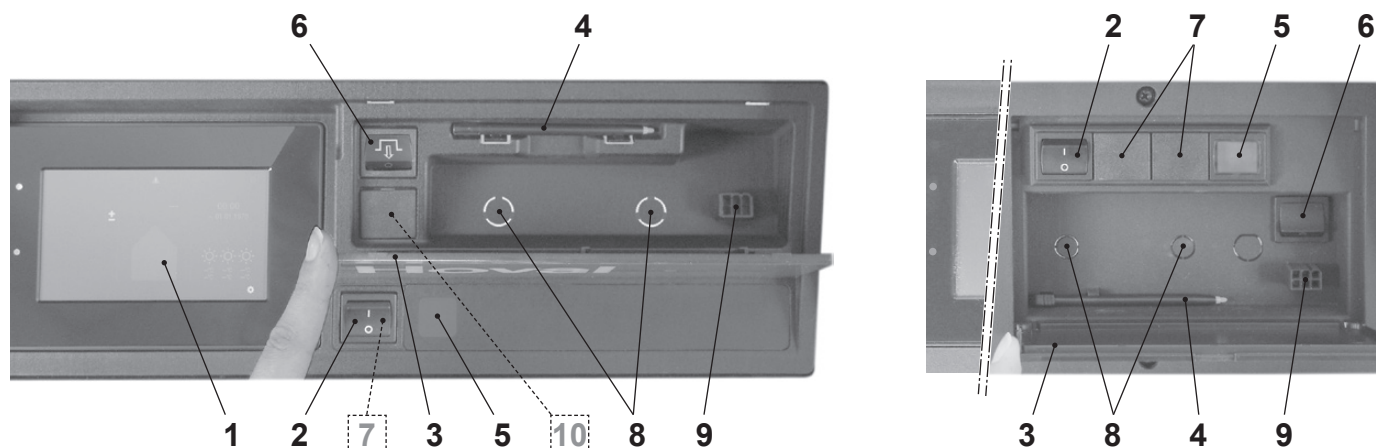



Fig. 02

4. Quadro di comando sul generatore di calore

4.1 Panoramica del quadro di comando



Pos.	Denominazione	Funzione
1	<b>Modulo di comando TopTronic® E</b>	Funge da apparecchio di comando dell'impianto utilizzabile mediante tocco del dito o penna stilo (pos. 4). Per la descrizione dettagliata degli elementi vedere capitolo 5.6.1 pagina 17.
2	<b>Interruttore di blocco</b>	1 = ON      Generatore di calore in servizio 0 = OFF      Generatore di calore fuori servizio (impianto non privo di tensione, nessuna protezione antigelo)
3	<b>Coperchio ribaltabile</b>	Per la protezione dello scompartimento ribaltabile con penna stilo (pos. 4), tasto di reset (pos. 6) e connettore di servizio (pos. 9). Limitatore di temperatura di sicurezza opzionale (pos. 8)
4	<b>Penna stilo</b>	Penna per l'utilizzo del modulo di comando
5	<b>Spia di segnalazione dei guasti</b>	Si illumina in presenza di un guasto nel generatore di calore.
6	<b>Tasto reset</b>	Serve per lo sblocco del guasto quando la spia di segnalazione è illuminata.   Il tasto di reset può essere premuto al massimo una volta. Se la spia di segnalazione dei guasti continua ad essere illuminata, contattare il servizio assistenza clienti Hoval.
7	<b>Interruttore bivalente (opzionale)</b>	Serve per la commutazione della priorità in impianti con più di un generatore di calore o nel caso di ulteriori circuiti specifici dell'impianto.
8	<b>Limitatore di temperatura di sicurezza supplementare (opzionale)</b>	Montaggio opzionale di un limitatore di temperatura di sicurezza supplementare. Serve per interrompere il funzionamento del generatore di calore in caso di superamento della temperatura impostata.
9	<b>Connettore di servizio</b>	Viene utilizzato esclusivamente da tecnici dell'assistenza.

Disponibile solo per singole pompe di calore:

10	<b>Sezionatore di rete</b>		Al di sotto del tasto di reset, è presente un sezionatore di rete, mediante cui è possibile separare la pompa di calore completamente dall'alimentazione elettrica.
----	----------------------------	---	---

## 5. Comando del riscaldamento

### 5.1 Funzione del comando TopTronic® E

Il modulo di comando TopTronic® E funge da comando del vostro impianto di riscaldamento. Attraverso lo schermo sensibile al tatto (di seguito denominato touchscreen) potete effettuare diverse impostazioni del vostro impianto tramite pressione del dito o stilo di comando.



#### AVVERTENZA

La superficie del modulo di comando TopTronic® E non deve essere utilizzata con l'ausilio di oggetti appuntiti o taglienti – pericolo di graffiatura.

#### Il modulo di comando svolge le seguenti funzioni:

- Garantisce la temperatura ambiente desiderata con qualsiasi temperatura esterna
- Riscalda l'abitazione solo quando lo desiderate
- Produce acqua calda solo quando ne avete necessità
- Visualizza informazioni relative all'impianto

#### Ulteriori funzioni:

- Consente l'impostazione delle temperature desiderate e la selezione di un programma base (capitolo 5.8 pagina 31)
- Commuta il generatore di calore su ON/OFF
- Monitora le temperature

In occasione della messa in funzione del riscaldamento tutte le impostazioni base sono già state effettuate da Hoval ovvero dal termotecnico specializzato. Potete effettuare ulteriori impostazioni in caso di assenza per viaggi o di temperatura troppo bassa o alta nella vostra abitazione. Una panoramica delle domande più frequenti si trova nel capitolo 5.3 pagina 16.



**Così risparmiate energia!**

#### Ne vale la pena, per voi e per l'ambiente

Utilizziamo l'energia in modo efficiente, evitiamo inutili perdite! Con un minimo dispendio di tempo potete migliorare il funzionamento del vostro impianto, risparmiando ulteriormente energia.

#### Vale la pena impostare i vostri programmi giornalieri e settimanali personalizzati

Se adattate in modo mirato i periodi di riscaldamento alla vostra presenza o assenza nell'abitazione, in base ai vostri programmi giornalieri e settimanali personalizzati, potete risparmiare preziosa energia e, quindi, ridurre i costi. Con il comando TopTronic® E l'impostazione di diversi cicli di attivazione in funzione della routine giornaliera personale è molto semplice (capitolo 5.9 pagina 34).

### 5.2 Elementi di comando e di visualizzazione

Le raffigurazioni grafiche sul modulo di comando possono essere elementi di comando o elementi di visualizzazione.



Quando il modulo di comando TopTronic® E si trova in stato di inattività, esso può essere «risvegliato» con un breve tocco del touchscreen. Il modo di inattività, così come la durata fino all'avvio del modo, possono essere adattati (paragrafo 5.12.13 pagina 73, pos. 3 e 4).

#### Elementi di comando



Con elementi di comando si intendono i pulsanti del modulo di comando che possono essere selezionati mediante tocco, al fine di adattare diverse impostazioni. Gli elementi di comando vengono visualizzati in bianco su sfondo nero e in nero su sfondo bianco. I valori che vengono modificati mediante **Più (+)** oppure **Meno (-)**, possono essere selezionati mediante tocco. Di seguito compare nel modulo di comando una tastiera quale supporto all'immissione.

#### Elementi di visualizzazione



Gli elementi di visualizzazione raffigurano semplicemente delle informazioni e non possono essere selezionati. Essi compaiono a colori.

**Temperatura ambiente – contrassegno cromatico**

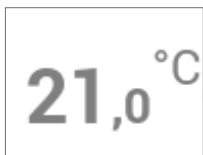

La temperatura ambiente nella schermata di avvio viene raffigurata mediante tre diversi colori aventi i seguenti significati:

Colore	Significato
Arancione	<b>Riscaldare</b> Modo di riscaldamento attivo. L'ambiente viene riscaldato alla temperatura ambiente desiderata.
Blu	<b>Raffrescamento (opzionale: solo con pompe di calore)</b> Modo di raffrescamento attivo. L'ambiente viene raffrescato alla temperatura ambiente desiderata.
Grigio	<b>Inattivo</b> Modo di riscaldamento / raffrescamento inattivo.

**LED-stato di funzionamento**

Sul lato sinistro del modulo di comando è collocata, inoltre, una visualizzazione LED. Essa indica lo stato di funzionamento e può essere illuminata nei tre seguenti colori:

Colore	Significato
Verde	<b>Funzionamento regolare</b> Eventualmente sul modulo di comando vengono visualizzati informazioni o avvisi generali. Per il cliente non è, però, necessario eseguire alcuna operazione! Il riscaldamento continua a funzionare.
Arancione	<b>Blocco</b> Il generatore di calore è stato bloccato provvisoriamente a causa di un errore. In caso il blocco dovesse comportare un raffreddamento indesiderato del sistema di riscaldamento, contattate il servizio assistenza clienti Hoval.
Rosso	<b>Interdizione</b> Il generatore di calore ha segnalato un errore critico ed è stato interdetto per ragioni di sicurezza. Il generatore di calore non può continuare a funzionare. Contattate il servizio assistenza clienti Hoval!

Visualizzazione LED

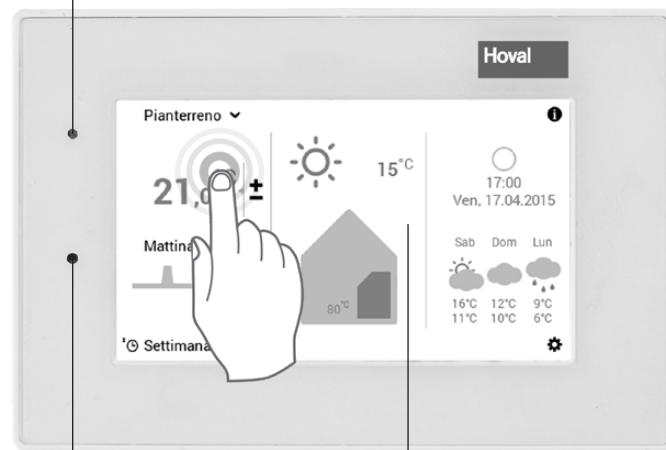

Sensore di luminosità

Touchscreen

## 5.3 Cosa fare se...

Le indicazioni sottostanti servono come primo aiuto per situazioni frequentemente ricorrenti.

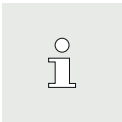
Situazione	Rimedio	Paragrafo / pagina
Fa troppo freddo.	Selezionare la <b>temperatura ambiente</b> nella schermata di avvio e, mediante il pulsante <b>Più (+)</b> , aumentare la temperatura ambiente.	5.7.1 pagina 24
Fa troppo caldo.	Selezionare la <b>temperatura ambiente</b> nella schermata di avvio e, mediante il pulsante <b>Meno (-)</b> , ridurre la temperatura ambiente.	5.7.1 pagina 24
Desidero avere da subito la stessa temperatura ininterrottamente giorno e notte.	Selezionare i <b>programmi base</b> nella schermata di avvio e il programma base <b>Costante</b> . Impostare la temperatura ambiente desiderata.	5.7.4 pagina 26
Questa sera desidero avere del calore più a lungo.	Selezionare i <b>programmi giornalieri</b> nella schermata di avvio. Alla voce «Selezionare programma giornaliero» impostare <b>Party</b> e immettere sia la durata che la temperatura ambiente.	5.10.3 pagina 45
Ora ho necessità di una quantità particolarmente elevata di acqua calda.	Selezionare la <b>temperatura dell'acqua calda</b> (simbolo del rubinetto) nella schermata di avvio e, mediante il pulsante <b>Più (+)</b> , aumentare la temperatura dell'acqua. All'occorrenza, ricaricare acqua calda («Ricarica»).	5.7.2 pagina 25 / 5.11.7 pagina 58
	 Anche attraverso <b>Menù principale (⚙)</b> > <b>Acqua calda</b> potete pervenire all'impostazione della temperatura dell'acqua.	
Da subito non voglio più riscaldare, avendo ciò nonostante l'acqua calda.	Impostare il <b>circuito di riscaldamento</b> sul <b>programma base Stand-by</b> e l' <b>acqua calda</b> sul <b>programma base</b> desiderato. Modo riscaldamento OFF, acqua calda ON.	5.7.4 pagina 26
Improvvisamente non ho più né riscaldamento né acqua calda, gelo.	Verificare se il modulo di comando segnala un <b>messaggio di guasto</b> e, all'occorrenza, contattare un termotecnico specializzato. In caso, verificare se sia ancora presente combustibile/Corrente elettrica.	Capitolo messaggi di errore
Oggi sono assente parecchie ore durante la giornata.	Selezionare i <b>programmi giornalieri</b> (per es. «Tutto il giorno») nella schermata di avvio. Alla voce «Selezionare programma giornaliero» impostare un altro <b>programma giornaliero</b> o <b>Assente</b> (immettere durata e temperatura ambiente).	5.7.5 pagina 27 / 5.10.3 pagina 45
Parto per un determinato periodo (per es. due settimane).	Selezionare i <b>programmi base</b> nella schermata di avvio e il programma base <b>Vacanza fino</b> . Impostare la data di rientro sottraendo almeno 1 giorno.	5.8.2 pagina 32
Parto per un periodo non predefinito.	Selezionare i <b>programmi base</b> nella schermata di avvio e il programma base <b>Stand-by</b> . Al rientro cambiare il programma base.	5.7.4 pagina 26
In estate fa troppo freddo o troppo caldo.	In base al programma base è possibile riconoscere qual è il modo di funzionamento attivo. A seconda del fabbisogno, adattare il <b>programma base</b> desiderato.	5.7.4 pagina 26



### 5.4 Comando efficiente dell'impianto

Mediante una regolazione efficiente della funzione di riscaldamento potete risparmiare molta energia. Il modulo di comando TopTronic® E, con i suoi programmi base (5.8 pagina 31), vi aiuta a regolare il vostro impianto nei periodi di presenza e di assenza in modo semplice e mirato per intervalli di tempo più ampi. Per modifiche

a breve termine dei periodi di riscaldamento sono disponibili nel programma base **Settimana 1** e **Settimana 2** diversi programmi giornalieri (5.10 pagina 43). Inoltre, la temperatura ambiente nell'abitazione può essere aumentata o diminuita senza difficoltà, selezionando la temperatura ambiente attuale.

#### Programmi base

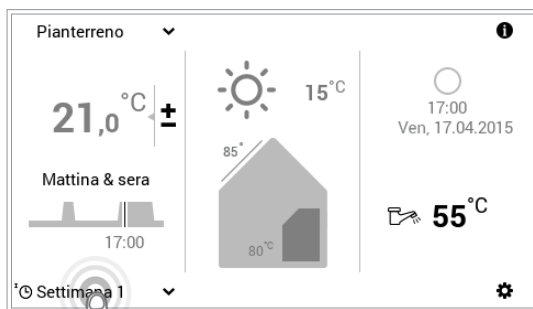

Vedere capitolo «Programmi settimanali»

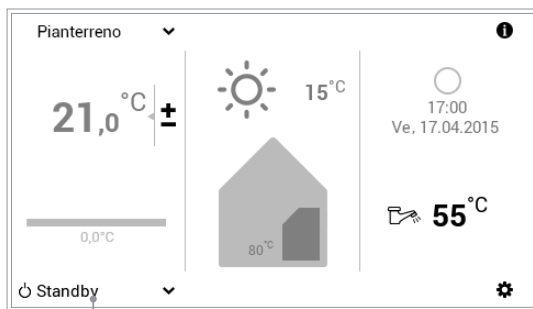
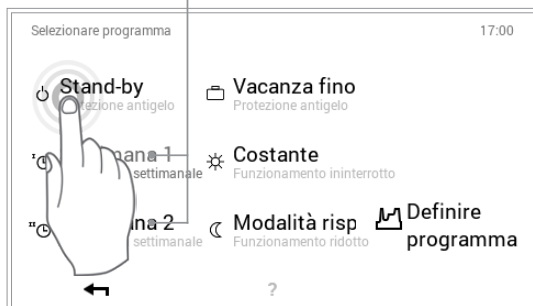

Nuovo programma base attivo

#### Temperatura ambiente / programmi giornalieri

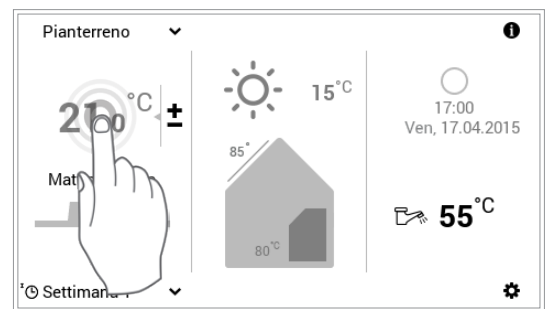

Programma giornaliero attivo

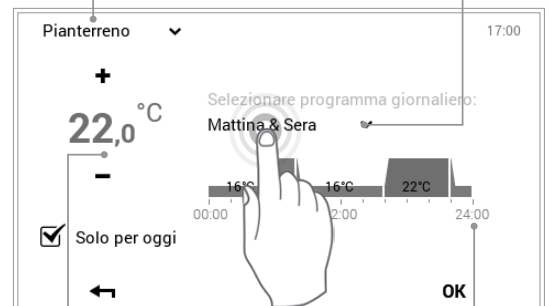

Temperatura ambiente desiderata

Ciclo di attivazione

Programma giornaliero attivo

Selezione del programma giornaliero



Programma giornaliero «Party»

Programma giornaliero «Assente»

### 5.5 Programmi giornalieri e settimanali personalizzati

Per evitare di dover selezionare ogni giorno il programma base desiderato, il modulo di comando del TopTronic® E vi offre la possibilità di programmi settimanali. Con i due programmi base selezionabili potete pianificare il decorso della vostra settimana in modo personalizzato e, tramite assegnazione di programmi giornalieri (5.10 pagina 43), adattare i periodi di riscaldamento alle vostre assenze o presenze, mediante cicli di attivazione.

Nelle impostazioni base il modulo di comando comprende già i due programmi settimanali standard **Settimana 1** e **Settimana 2** (5.8 pagina 31). Potete modificare individualmente questi due programmi (5.9.4 pagina 37) e denominarli come preferite (5.9.5 pagina 39).

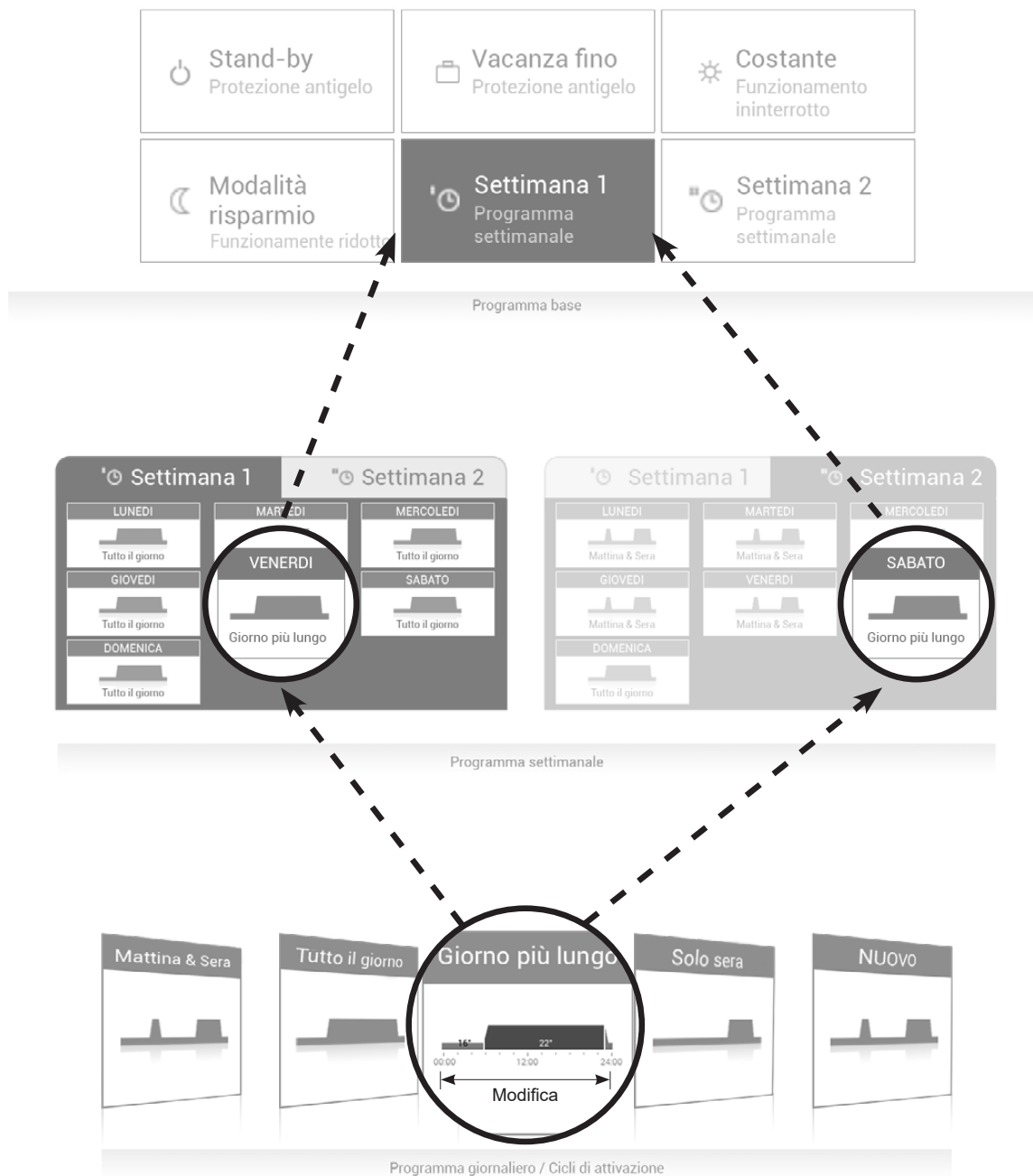

## 5.6 Schermata di avvio

La schermata di avvio del modulo di comando è suddivisa in tre elementi di visualizzazione verticali. Un elenco dettagliato delle diverse funzioni della schermata di avvio si trova nel paragrafo 5.6.1 pagina 20.



### AVVERTENZA

La superficie del modulo di comando TopTronic® E non deve essere utilizzata con l'ausilio oggetti appuntiti o taglienti – pericolo di graffiatura.

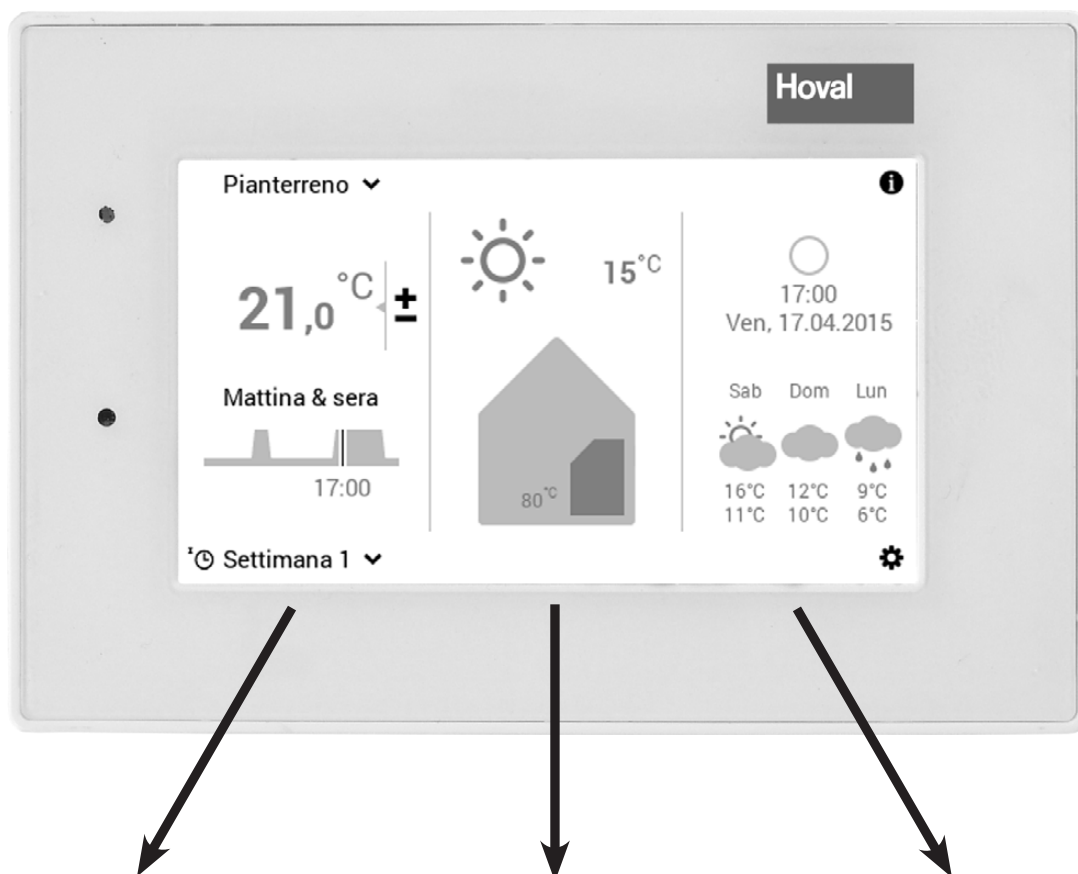

#### Informazioni abitazione

Nell'elemento di visualizzazione di sinistra della schermata di avvio trovate informazioni relative agli ambienti dell'abitazione. Qui possono essere effettuate impostazioni relative a circuito di riscaldamento, temperatura ambiente attuale, programma giornaliero e cicli di attivazione, nonché programma base (capitolo 5.4 pagina 17).

#### Informazioni generatore di calore

Nell'elemento di visualizzazione centrale della schermata di avvio trovate informazioni relative al generatore di calore. Quest'area informativa raffigura lo stato di errore, la temperatura esterna come pure informazioni relative al ciclo di riscaldamento. In aggiunta, può essere visualizzato il livello utente (di seguito denominato livello di autorizzazione).

#### Informazioni in generale

Nell'elemento di visualizzazione di destra della schermata di avvio trovate informazioni di carattere generale. Indicazioni relative al consumo di energia, all'ora/data, nonché alla temperatura dell'acqua calda attuale. In combinazione con il TopTronic® E online, opzionalmente, vengono visualizzate sul modulo di comando le previsioni meteo.







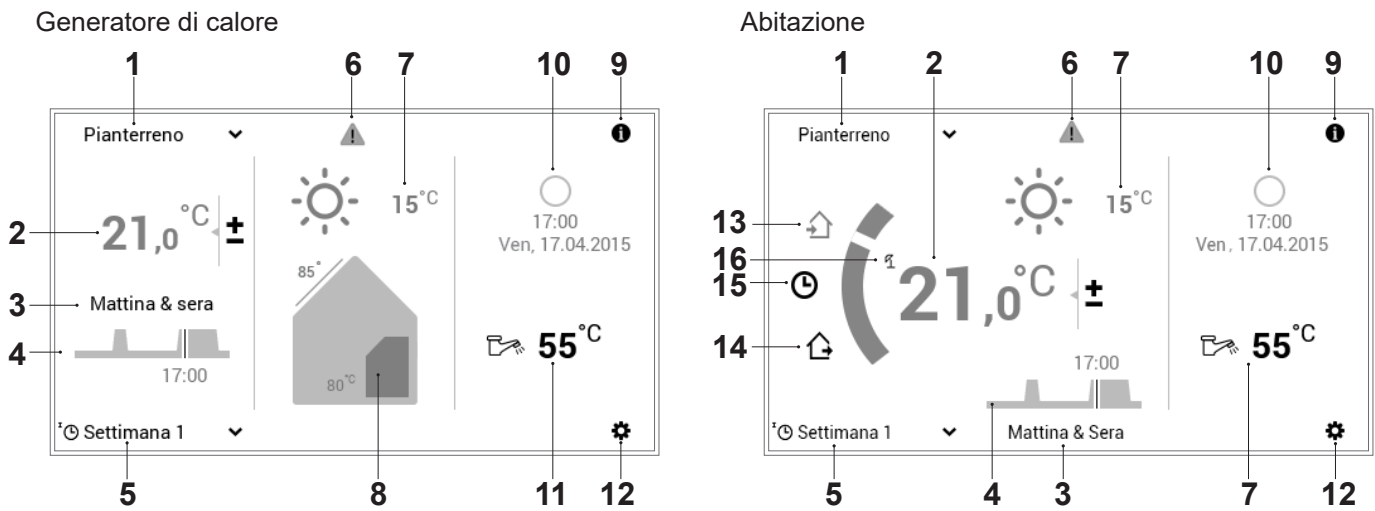







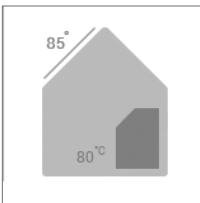

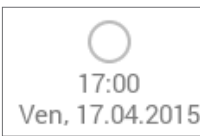

Il tipo di raffigurazione della schermata di avvio costituisce una visualizzazione standard. Gli elementi di comando possono essere adattati dall'utente. In caso di raffigurazione discrepante, verificate le impostazioni della schermata di avvio nel paragrafo 5.13.3 pagina 75.

5.6.1 Elementi della schermata di avvio generatore di calore e abitazione



Posizione / simbolo	Denominazione	Funzione	Paragrafo / pagina
1	 <b>Circuito di riscaldamento</b>	<p>In caso un'abitazione sia suddivisa in singole aree di riscaldamento, con circuito di riscaldamento si denomina la corrispettiva parte singolarmente regolabile. Al riguardo, a ciascun circuito di riscaldamento possono essere assegnate impostazioni specifiche come programma base, programma giornaliero e settimanale nonché temperatura ambiente. Se non viene visualizzato nessun nome, è presente un solo circuito di riscaldamento.</p> <p> <b>Comando circuiti di riscaldamento</b> Visualizzazione del comando comune o singolo di tutti i circuiti di riscaldamento e dell'acqua calda.</p> <p> Comando specifico di ciascun singolo circuito di riscaldamento</p> <p> Comando comune di tutti i circuiti di riscaldamento (temperatura e programmi identici)</p>	5.7.3 pagina 26
2	 <b>Temperatura ambiente</b>	<p>Visualizzazione della temperatura ambiente attuale – in caso di moduli comando ambiente e impianti con sensore ambiente – nel circuito di riscaldamento selezionato. Adattamento della temperatura mediante aumento o diminuzione della temperatura preimpostata (5.7.1 pagina 24). Visualizzazione della temperatura ambiente desiderata in impianti senza sensore ambiente.</p>	5.7.1 pagina 24
3	 <b>Programma giornaliero attivo</b>	<p>Programma giornaliero attivo attuale. Viene visualizzato solo in occasione della selezione dei programmi base <b>Settimana 1</b> e <b>Settimana 2</b> (5.8 pagina 31).</p>	5.7.5 pagina 27
4	 <b>Ciclo di attivazione</b>	<p>Il diagramma indica il decorso giornaliero (temperatura ambiente verticale, ora orizzontale) del programma base attivo ovvero del programma giornaliero assegnato. La linea verticale raffigura lo stato momentaneo.</p>	5.10.5 pagina 48
5	 <b>Programma base</b>	<p>Assegnazione del programma base con riferimento alla situazione (per es. programmi settimanali, costante, vacanza fino). Il programma base funge da modo di funzionamento del circuito di riscaldamento.</p>	5.7.4 pagina 26

6	 Informazioni	<b>Stato di funzionamento</b>	Stato di funzionamento attivo attuale	6.1 pagina 77
			 Nessuna visualizzazione – funzionamento regolare	
		<b>Visualizzazione messaggi di guasto</b>	 Avviso Selezione e visualizzazione di messaggi di guasto	
			 Informazioni per il tecnico specializzato: Visualizzazione del livello di autorizzazione. Se non viene visualizzato nessun livello, il comando si trova nel livello 0 - il vostro livello di comando in quanto utenti.	
7		<b>Temperatura esterna</b>	Visualizzazione della temperatura esterna attuale (viene visualizzata solo in presenza di sensore esterno). Di notte viene, inoltre, visualizzata la fase lunare. In combinazione con il TopTronic® E online viene visualizzato il meteo attuale.	
8		<b>Informazioni generatore di calore attivo</b>	Visualizza la temperatura attuale nel generatore di calore attivo. In presenza di un impianto solare viene visualizzata, inoltre, la temperatura dei collettori. Se il generatore di calore/l'impianto solare sono momentaneamente attivi, ciò viene segnalato mediante colorazione in arancione.	
9		<b>Informazioni</b>	Informazioni dettagliate relative all'impianto	5.7.7 pagina 30
10		<b>Fase lunare, ora e data</b>	Raffigurazione dell'ora e della data attuali. In combinazione con il TopTronic® E online viene visualizzata la fase lunare attuale.	
11		<b>Acqua calda</b>	Visualizza all'occorrenza la temperatura dell'acqua calda attuale.	5.11 pagina 54
12		<b>Menù principale</b>	Mediante tale elemento di comando potete pervenire al menù principale.	5.12.1 pagina 61
13		<b>Presente</b>	Viene immediatamente riscaldato, il programma «Party» viene attivato.	5.10 pagina 43
14		<b>Assente</b>	Serve per una veloce commutazione in caso di assenza per un paio d'ore.	5.10.3 pagina 45
15		<b>Programma settimanale</b>	Indietro al programma settimanale	5.7.4 pagina 26
16		<b>Visualizzazioni speciali</b>	<ul style="list-style-type: none"> <li> = modo estate</li> <li> = protezione antigelo pompa on</li> <li> = essiccazione massetto</li> </ul>	



Il tipo di raffigurazione della schermata di avvio costituisce una visualizzazione standard. Gli elementi di comando possono essere adattati dall'utente. In caso di raffigurazione discrepante, verificate le impostazioni della schermata di avvio nel paragrafo 5.13.3 pagina 75.

### 5.6.2 Schermata di avvio opzionale

Il modulo di comando TopTronic® E comprende cinque diversi tipi di raffigurazione della schermata di avvio. A seconda delle esigenze individuali, in sede di messa in funzione può essere stabilita la schermata di avvio desiderata che viene impostata dal termotecnico specializzato.

 Un successivo passaggio a una delle varianti descritte qui di seguito può essere effettuato solo da un termotecnico specializzato.

#### Schermata di avvio Generatore di calore

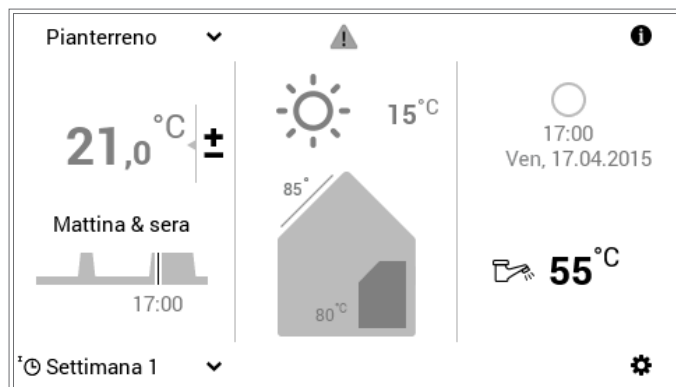

La schermata di avvio del generatore di calore visualizza informazioni dettagliate relative al generatore di calore. In combinazione con il TopTronic® E online possono essere visualizzate sia le previsioni meteo come pure l'attuale fase lunare.

#### Schermata di avvio Abitare comfort (opzione)



A differenza della schermata di avvio del generatore di calore, nel caso di quella dell'«Abitare comfort» è in primo piano la rapida commutazione dei programmi giornalieri (capitolo 5.10 pagina 43) nonché dell'assenza (paragrafo 5.10.3 pagina 45). Le informazioni relative al generatore di calore vengono raffigurate in piccolo. In combinazione con il TopTronic® E online è altresì possibile la visualizzazione delle previsioni meteo e della fase lunare attuale.

#### Schermata di avvio Abitare easy (opzione)

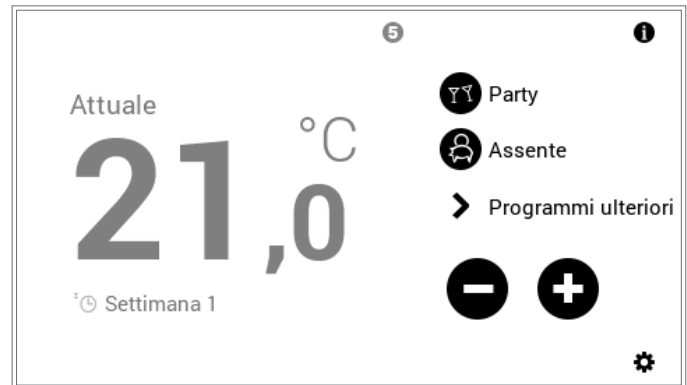

Nel caso del **modulo di comando ambiente easy** utilizzate le istruzioni per l'uso a parte.

#### Schermata di avvio Industrial (opzione)

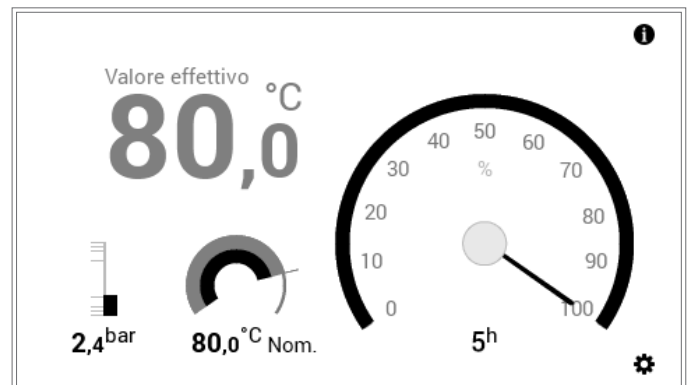

La schermata di avvio «Industrial» viene utilizzata per lo più per impianti di grandi dimensioni. In tale caso vengono visualizzate solo la temperatura del generatore di calore attuale, la pressione dell'acqua (opzionale), la temperatura del generatore di calore desiderata, nonché le ore di funzionamento e la potenza.

#### Schermata di avvio Teleriscaldamento (opzione)

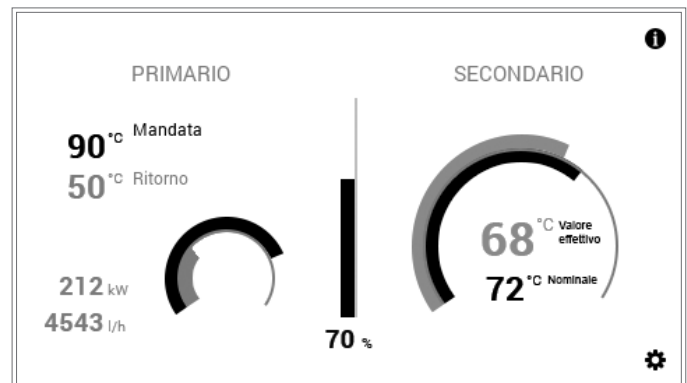

Vengono visualizzate la posizione attuale della valvola primaria in %, la deviazione di temperatura tra temperatura desiderata e attuale nel grafo e opzionalmente la potenza assoluta attuale.

Panoramica degli elementi di comando

**Informazioni**

- Selezione area informazioni
- Selezione dettagliata generatore di calore, circuito riscaldamento, acqua calda
- Area informazioni

**Acqua calda**

- Temperatura AC desiderata
- Selezione programma base
- Selezione programma giornaliero
- Cicli di attivazione acqua calda

**Programma base**

- Selezione programma base

**Circolo riscaldamento attivo**

- Selezione circuito riscaldamento
- Selezione comando comune

**Temperatura ambiente/ programma giornaliero**

- Impostazione temperatura ambiente
- Selezione programma giornaliero
- Visualizzazione cicli attivazione attivi

**Programma base**

- Selezione programma base

Menù principale

Menu principale

- Update
- Messa in funzione
- Centrale di energia

Pagina 3/3

Menu principale

- Impianto
- Info
- Modalità manuale
- Raffigurazione
- Livello utente

Pagina 2/3

Menu principale

- Emissioni
- Circuiti di riscaldamento
- Visualizzazione
- Programmi
- Analisi
- Acqua calda

Pagina 1/3

- Emissioni**
  - Selezione generatore di calore
  - Tempo di ciclo restante
  - Limitazione della potenza
  - Area informazioni
- Analisi**
  - Selezione generatore di calore, circuito riscaldamento, acqua calda
  - Selezione durata
  - Raffigurazione a diagramma
- Visualizzazione**
  - Per impianti a collettori solari
- Circuiti riscaldamento**
  - Temperatura ambiente desiderata
  - Selezione programma base
  - Selezione programma giornaliero
  - Cicli di attivazione temperatura ambiente
- Acqua calda**
  - Temperatura AC desiderata
  - Selezione programma base
  - Selezione programma giornaliero
  - Cicli di attivazione acqua calda
- Programmi**
  - Selezione circuito riscaldamento/acqua calda
  - Selezione dettagliata circuito riscaldamento/acqua calda
  - Adattare programmi settimanali
  - Adattare programmi giornalieri

- Impianto**
  - Visualizzazione dei prossimi interventi di manutenzione/pulizia/assistenza in scadenza
- Info**
  - Selezione area informazioni
  - Selezione dettagliata generatore di calore, circuito riscaldamento, acqua calda, solare, ecc.
  - Area informazioni
- Livello utente**
  - Livello utente immissione PIN
- Assistenza**
  - Punto del menù solo per termotecnico specializzato
- Modo di funzionamento manuale**
  - Selezione generatore di calore/ circuito riscaldamento
  - Selezione dettagliata
  - Modo raffrescamento/OFF/modo riscaldamento
  - Informazioni
- Raffigurazione**
  - Lingua
  - Schema cromatico
  - Schermata di avvio
  - Retroilluminazione
  - Durata fino a stand-by
  - Visualizzazione fino a stand-by
  - Autorizzazione
  - Configurazione analisi

- Messa in funzione**
  - Punto del menù solo per termotecnico specializzato
- Update**
  - Punto del menù solo per termotecnico specializzato
- Centrale di energia**
  - Influenza delle previsioni meteo sul riscaldamento. La funzione è attiva in caso di collegamento remoto.



A seconda dell'esecuzione dei vostri elementi di comando è anche possibile che delle funzioni non risultino selezionabili.

**5.7 Impostazioni principali**

**5.7.1 Modificare la temperatura ambiente**

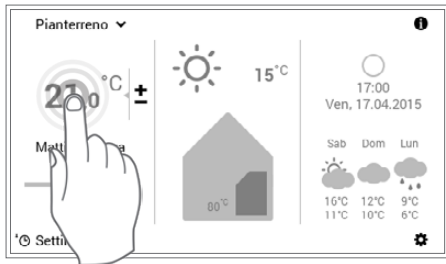

**1** Selezionare mediante tocco la **temperatura ambiente** visualizzata.

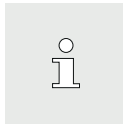

In caso di parecchi circuiti di riscaldamento, accertarsi che venga visualizzato il circuito di riscaldamento giusto (esempio: Pianterreno). Vedere «Selezionare circuito di riscaldamento» nel paragrafo 5.7.3 pagina 26.

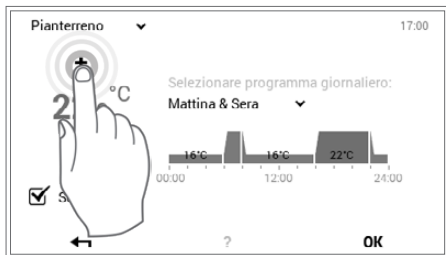

**2** Impostare la temperatura ambiente desiderata toccando più volte il pulsante **Più (+)** oppure **Meno (-)**.



**3** Accettare le impostazioni con **OK**.



La temperatura ambiente viene accettata nel programma giornaliero attivo solo fino al termine dell'attuale ciclo. Eliminando il segno di spunta in corrispondenza di «Solo per oggi», la modifica viene salvata nel programma giornaliero attivo.

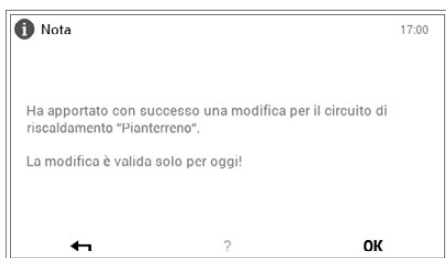

**4** Viene visualizzata una nota di modifica. Confermarla con **OK**. Toccando il pulsante **Indietro** ( ← ), le impostazioni possono essere ulteriormente modificate.

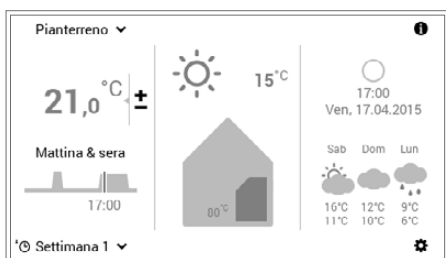

**5** La temperatura ambiente attuale viene visualizzata nella schermata di avvio e aumenta ovvero diminuisce, fino al raggiungimento della temperatura ambiente desiderata.



## 5.7.2 Adattare la temperatura dell'acqua calda

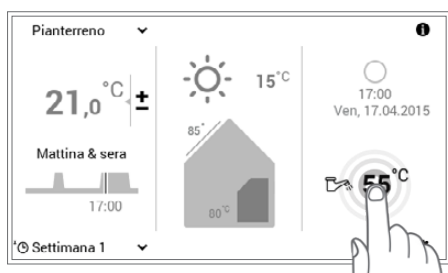

- 1 Selezionare mediante tocco la **temperatura dell'acqua calda** visualizzata.



Anche attraverso **Menù principale** (⚙) > **Acqua calda** potete pervenire all'impostazione della temperatura dell'acqua desiderata (5.12.1 pagina 61, pos. 5).



- 2 Toccando più volte il pulsante **Più (+)** oppure **Meno (-)**, impostare la temperatura dell'acqua desiderata.

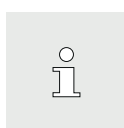

In caso di programma giornaliero attivo la temperatura dell'acqua calda viene accettata solo nel ciclo di attivazione attivo.



- 3 Accettare le impostazioni con **OK**.

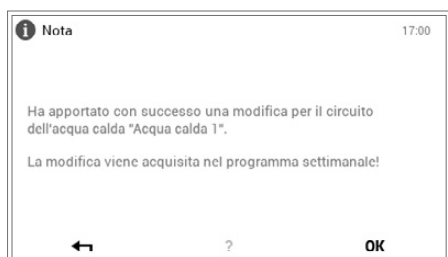

- 4 Viene visualizzata una nota di modifica. Confermarla con **OK**. Toccando il pulsante Indietro (←), è possibile modificare nuovamente le impostazioni.

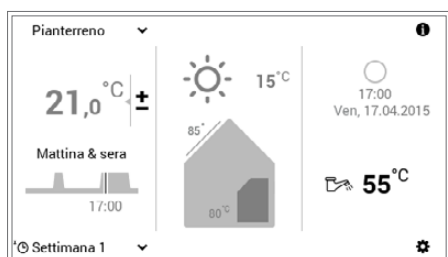

- 5 L'attuale temperatura dell'acqua calda viene visualizzata nella schermata di avvio e aumenta ovvero diminuisce fino al raggiungimento della temperatura dell'acqua desiderata.

### 5.7.3 Selezionare il circuito di riscaldamento (in caso ne siano presenti parecchi)

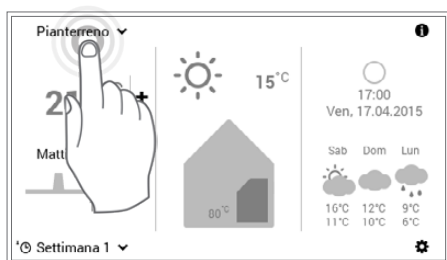

- 1 Selezionare mediante tocco il **circuito di riscaldamento** visualizzato (esempio: Pianterreno).



Se l'impianto dispone di un solo circuito di riscaldamento non viene visualizzata alcuna selezione del circuito di riscaldamento.



- 2 Selezionare il circuito di riscaldamento mediante le **frecche verticali** (^v) e confermare con **OK**.



In caso siano presenti parecchi circuiti di riscaldamento (per es. diversi appartamenti), è possibile comandare tutti i circuiti di riscaldamento insieme, apponendo un segno di spunta in corrispondenza di «**Comando comune**» (5.7.8 pagina 30). In tal modo vengono modificati contemporaneamente in tutti i circuiti la temperatura ambiente, il programma giornaliero e il programma base.

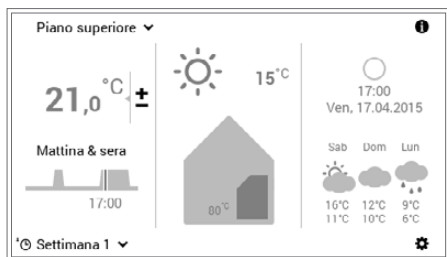

- 3 Il circuito di riscaldamento selezionato viene visualizzato nella schermata di avvio. Tutte le impostazioni nella sezione di sinistra del modulo di comando vengono ora accettate per questo circuito di riscaldamento.

### 5.7.4 Modificare il programma base (circuito di riscaldamento)

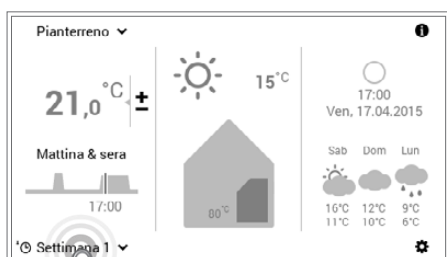

- 1 Selezionare mediante tocco il **programma base** visualizzato (esempio: Settimana 1).



- 2 Selezionare il **programma base** desiderato.



Singoli programmi base richiedono in aggiunta l'immissione della temperatura ambiente ovvero della data di rientro (5.8.2 pagina 32).

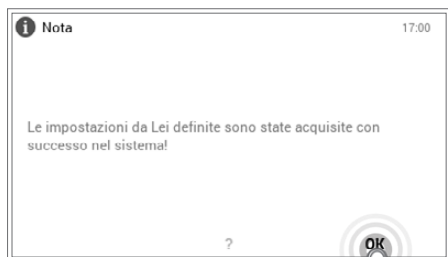

3 Viene visualizzata una nota di modifica. Confermarla con **OK**.

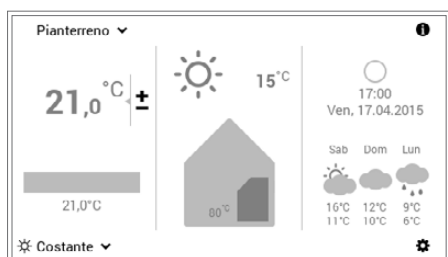

4 Nella schermata di avvio viene visualizzato il nuovo programma base attivo.

### 5.7.5 Modificare il programma giornaliero attivo (circuitto di riscaldamento)



1 Selezionare mediante tocco il **programma giornaliero** visualizzato (esempio: Mattina & sera).

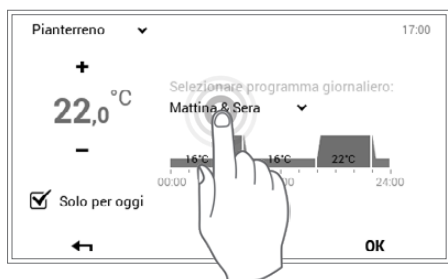

2 Selezionare mediante tocco il **programma giornaliero** attivo.

**i** L'adattamento del programma giornaliero viene accettato nel programma settimanale attivo solo per il giorno attuale. Eliminando il segno di spunta in corrispondenza di «**Solo per oggi**», la modifica viene salvata nel programma settimanale.



3 Selezionare il programma giornaliero desiderato con le **frecche verticali** (^v) e confermare con **OK**.



4 Il programma giornaliero viene ora visualizzato con i relativi cicli di attivazione nonché la temperatura ambiente.

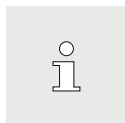

Dopo la selezione del nuovo programma giornaliero desiderato, la temperatura ambiente può essere adattata ancora una volta.



5 Viene visualizzata una nota di modifica. Confermarla con **OK**. Toccando il pulsante **Indietro** ( ← ), le impostazioni possono essere ulteriormente modificate.

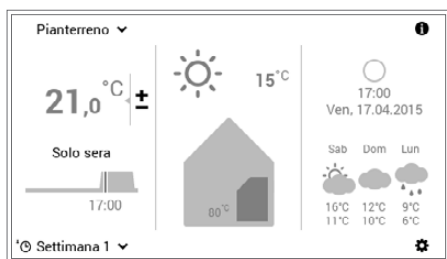

6 Nella schermata di avvio viene visualizzato il nuovo programma giornaliero selezionato.

### 5.7.6 Modificare il programma base e quello giornaliero (acqua calda)

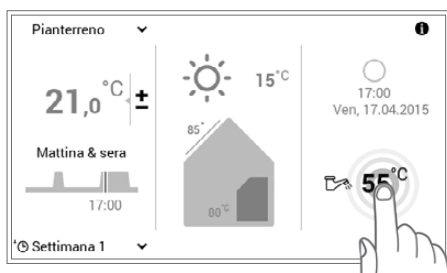

1 Selezionare mediante tocco la **temperatura dell'acqua calda** visualizzata.



In combinazione con il TopTronic® E online nella schermata di avvio vengono visualizzate, opzionalmente, le previsioni meteo. Anche attraverso **Menù principale > Acqua calda** potete pervenire all'adattamento della temperatura dell'acqua desiderata (5.12.1 pagina 61).



2 Selezionare mediante tocco il **programma base acqua calda** oppure il **programma giornaliero acqua calda**.

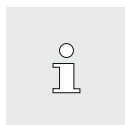

I programmi base e giornalieri dell'acqua calda sono indipendenti dai programmi base e giornalieri del circuito di riscaldamento. Il programma base acqua calda può, per esempio, essere impostato su **Settimana 1**, mentre il modo di riscaldamento risulta impostato su **Costante**.

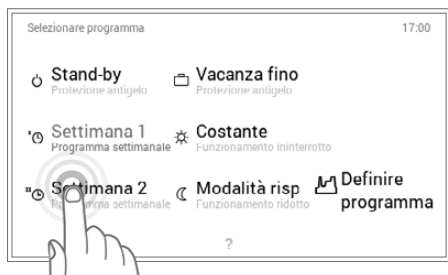

**3 Selezionare programma base:**

Selezionare il programma base acqua calda desiderato.



**Selezionare programma giornaliero:**

Selezionare il programma giornaliero acqua calda desiderato con le **frecche verticali** (^v) e confermare con **OK**.

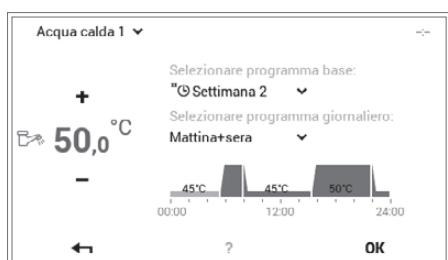

**4 Il programma base o giornaliero selezionato per la preparazione dell'acqua calda viene visualizzato nel menù. Con OK ritornare alla schermata di avvio.**



**5 Viene visualizzata una nota di modifica. Confermarla con OK.**

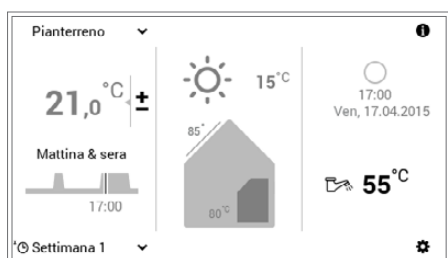

**6 La temperatura dell'acqua calda attuale viene visualizzata nella schermata di avvio e aumenta ovvero diminuisce fino al raggiungimento della temperatura dell'acqua del programma base o giornaliero selezionato.**

**Per pompe di calore:**

In determinate circostanze, con temperature esterne molto basse è possibile che la temperatura dell'acqua calda o la temperatura ambiente desiderate non vengano raggiunte.



**5.7.7 Richiamare informazioni relative all'impianto**

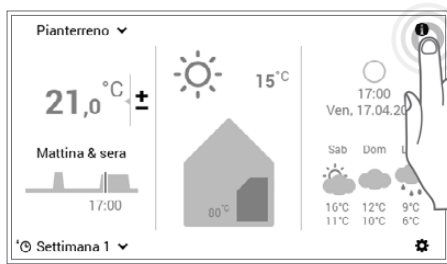

**1** Selezionare mediante tocco il pulsante **Info** (i).

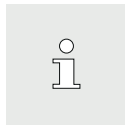

Anche attraverso **Menù principale** (⚙) > **Info** (pagina 2) potete pervenire alla panoramica delle informazioni relative all'impianto (5.12.2 pagina 62, pos. 2).



**2** Viene visualizzato il punto del menù **Info**. Qui possono essere richiamate informazioni relative a ogni parte dell'impianto. A tale scopo selezionare le parti corrispondenti con le **frecche orizzontali** (◀ ▶). Attraverso il pulsante **Indietro** (←) uscite dal punto del menù. Compare nuovamente la schermata di avvio.

**5.7.8 Comando comune per circuiti di riscaldamento e dell'acqua calda**

In caso il vostro impianto disponga di parecchi circuiti di riscaldamento (per es. diversi appartamenti), il modulo di comando TopTronic® E prevede la funzione «Comando comune di tutti i circuiti di riscaldamento e dell'acqua calda». Allo scopo di impostare per tutti i circuiti di riscaldamento e dell'acqua calda lo stesso modo di comando, in sede di selezione del circuito di riscaldamento (5.7.3 pagina 26, pos. 2) deve essere collocato un segno di spunta in corrispondenza di «Comando comune di tutti i circuiti di riscaldamento e dell'acqua calda». In tal modo la temperatura ambiente, il programma giornaliero e quello base vengono modificati contemporaneamente in tutti i circuiti.

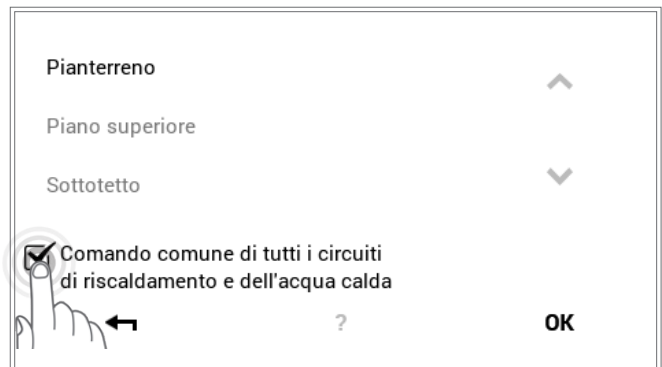

In caso di comando comune i programmi vengono comandati come segue:

<p><b>Temperatura</b></p>	<p>Sincronizzazione esclusivamente nei circuiti di riscaldamento</p>  <p>Non avviene <u>nessuna</u> sincronizzazione delle temperature dell'acqua calda e del circuito di riscaldamento durante il comando comune.</p>
<p><b>Programmi base</b></p>	<p>Sincronizzazione nei circuiti di riscaldamento e dell'acqua calda</p>
<p><b>Programmi giornalieri</b></p>	<p>Sincronizzazione esclusivamente nei circuiti di riscaldamento</p>
<p><b>«Programmi giornalieri speciali» (Party e Assente)</b></p>	<p>Sincronizzazione nei circuiti di riscaldamento e dell'acqua calda</p>

## 5.8 Programmi base

I programmi base sono i cosiddetti modi di funzionamento del comando TopTronic® E e, al contrario dei programmi giornalieri (5.10 pagina 43), vengono per lo più selezionati per un intervallo di tempo più lungo. Selezionando consapevolmente il programma base giusto, potete così risparmiare energia in modo mirato.





Per ritmi settimanali ripetitivi sono a vostra disposizione i programmi base **Settimana 1** e **Settimana 2**. Qui, mediante l'assegnazione di programmi giornalieri (5.10 pagina 43), potete pianificare in modo personalizzato la/le vostra/e settimana/e e regolare in modo mirato il funzionamento del riscaldamento. Inoltre, potete attivare, per esempio in caso di assenze di lunga durata, il programma base **Stand-by**. Di conseguenza l'impianto di riscaldamento commuta su OFF e viene attivata la protezione antigelo. Qui di seguito trovate una panoramica dei programmi base.



 Il TopTronic® E in presenza di temperature esterne crescenti commuta automaticamente nel modo di disattivazione estiva, risparmiando così energia. Tale funzione necessita, però, di un sensore esterno.

 Una descrizione dettagliata per la selezione dei programmi base è disponibile nel paragrafo 5.7.4 pagina 26.

### 5.8.1 Funzioni dei diversi programmi base

Programma base	Possibile situazione e funzioni
 <b>Settimana 1</b> Programmi giornalieri	<p><b>Restate a casa tutto il giorno per tutta la settimana.</b></p> <ul style="list-style-type: none"> <li>• Modo di riscaldamento definito mediante programmi giornalieri personalizzati</li> <li>• Modo acqua calda attivo in programma base separato</li> <li>• Nel programma standard nel corso della giornata riscaldamento permanente a 22 °C, di notte riscaldamento ridotto (16 °C). Il sabato e la domenica nel corso della giornata riscaldamento a 22 °C e di notte riscaldamento ridotto (16 °C)</li> <li>• Lu – do = riscaldare «Tutto il giorno»</li> <li>• Ulteriori informazioni su «Settimana 2» nel capitolo 5.9 pagina 34</li> </ul>
 <b>Settimana 2</b> Programmi giornalieri	<p><b>Vi recate al lavoro ogni giorno dal lunedì al venerdì e restate a casa sabato e domenica.</b></p> <ul style="list-style-type: none"> <li>• Modo di riscaldamento definito mediante programmi giornalieri personalizzati</li> <li>• Modo acqua calda attivo in programma base separato</li> <li>• Nel programma standard mattina e sera riscaldamento a 22 °C, nel corso della giornata e di notte riscaldamento ridotto (16 °C). Il sabato e la domenica nel corso della giornata riscaldamento a 22 °C e di notte riscaldamento ridotto (16 °C)</li> <li>• Lu – ve = Mattina &amp; sera / Sa e do = Tutto il giorno</li> <li>• Ulteriori informazioni su «Settimana 1» nel capitolo 5.9 pagina 34</li> </ul>
 <b>Modo risparmio</b> Funzionamento ridotto  	<p><b>Percepите come gradevole una temperatura un poco più bassa e vorreste risparmiare energia.</b></p> <ul style="list-style-type: none"> <li>• Funzionamento ininterrottamente ridotto per 24 ore</li> <li>• Temperatura ambiente costante - selezionabile</li> <li>• Modo acqua calda attivo in programma base separato</li> </ul>

 **Costante**  
 Funzionamento ininterrotto

**Desiderate avere ambienti particolarmente caldi di notte.**

- La temperatura ambiente di notte non viene ridotta
- Temperatura ambiente costante - selezionabile
- Modo acqua calda attivo in programma base separato

 **Vacanza fino**  
 Protezione antigelo

**Partite, per esempio per 1 settimana, la data di rientro vi è nota.**

- Impianto di riscaldamento OFF
- Nessuna produzione di acqua calda
- Protezione antigelo attivata



Data inizio vacanze = riscaldamento OFF alle ore 24:00  
 Data fine vacanze = riscaldamento ON alle ore 24:00  
 (per essere sicuri che la casa sia riscaldata al vostro ritorno, impostare la data di ritorno un giorno prima)

 **Stand-by**  
 Protezione antigelo

**Partite in primavera oppure in autunno per un periodo indeterminato. Al vostro ritorno gli ambienti possono essere freddi e non avete bisogno di acqua calda.**

- Impianto di riscaldamento OFF
- Protezione antigelo attiva
- Nessuna produzione di acqua calda



Se il modo di comando comune non è attivo, il programma base «Stand-by» agisce solo sul circuito di riscaldamento selezionato!

### 5.8.2 «Vacanza fino» – immettere la data di rientro

Una modifica nel programma base **Vacanza fino** richiede in aggiunta l'immissione della data di rientro per la riattivazione automatica del funzionamento del riscaldamento

to. Alla data di rientro immessa (ora 24:00), l'impianto commuta nel programma base attivo in precedenza.

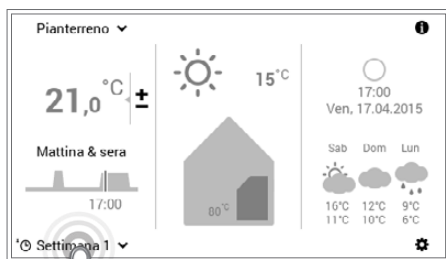

**1** Selezionare mediante tocco il **programma base** visualizzato (esempio: Settimana 1).

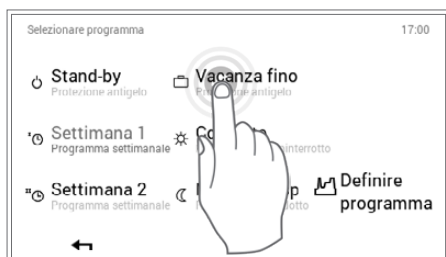

**2** Selezionare il programma base **Vacanza fino**.





3 Impostare la data di rientro desiderata (sottrarre almeno 1 giorno), toccando più volte il pulsante **Più (+)** o mediante la selezione della **Data attuale**. Accettare le impostazioni con **OK**.



Inizio: l'impianto viene commutato alle ore 0:00 su OFF (protezione antigelo attivata).

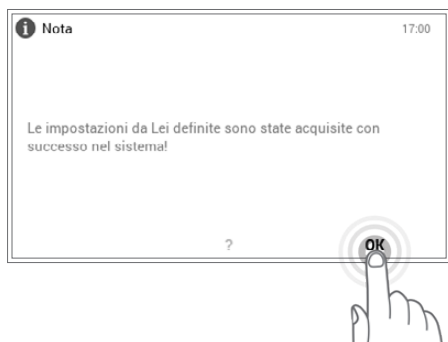

4 Viene visualizzata una nota di modifica. Confermarla con **OK**.

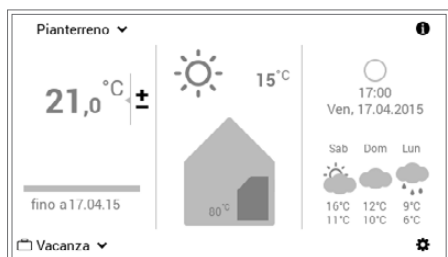

5 Nella schermata di avvio viene visualizzato il nuovo programma base selezionato.

## 5.9 Programmi settimanali

I modi di funzionamento **Settimana 1** e **Settimana 2** integrati nei programmi base sono dei cosiddetti programmi settimanali. Essi vi consentono di pianificare in modo personalizzato il ritmo settimanale (esempio: settimana lavorativa, turno del mattino, turno di notte, ecc.). Per rendervi più semplice la selezione, i nomi dei programmi settimanali sono modificabili individualmente. Al riguardo, ogni giorno della settimana comprende un proprio programma giornaliero con cicli di attivazione integrati (5.10 pagina 43). Essi possono, a loro volta, essere personalizzati e assegnati al programma settimanale.



 Una dettagliata descrizione per la modifica dei programmi settimanali è disponibile nel paragrafo 5.9.4 pagina 37.

### 5.9.1 Impostazioni standard dei programmi settimanali

I programmi settimanali predefiniti (Settimana 1 e Settimana 2) fungono da impostazioni standard e possono essere attivati, quali modi di funzionamento, attraverso i programmi base **Settimana 1** e **Settimana 2**. Essi possono essere modificati individualmente (5.9.4 pagina 37) e rinominati (5.9.5 pagina 39). In ogni momento è possibile ripristinare le impostazioni standard

dei programmi settimanali modificati (vedere sotto) (5.9.6 pagina 41).

 Resettando i programmi settimanali, i programmi giornalieri in essi contenuti non vengono ripristinati!

Impostazioni standard dei programmi settimanali:

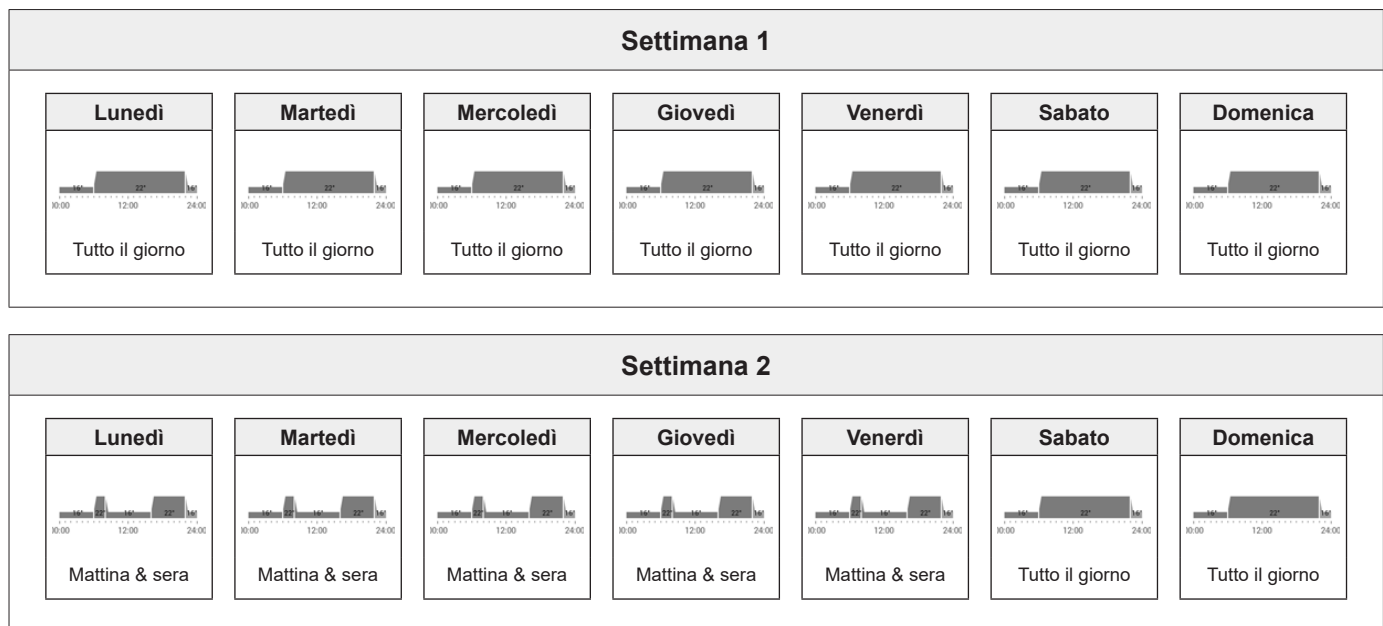

 **Attenzione:** ogni circuito di riscaldamento dispone di due programmi settimanali. Essi possono essere composti da cinque programmi giornalieri diversi (5.10 pagina 43). Tali programmi giornalieri valgono solo nel rispettivo circuito di riscaldamento e sono indipendenti dai programmi in altri circuiti di riscaldamento!

### 5.9.2 Annotazioni sui programmi settimanali personalizzati

Per una chiara raffigurazione dei programmi settimanali da voi creati, trovate qui di seguito due tabelle vuote in cui potete annotare i programmi giornalieri che avete salvato.



Per impianti di riscaldamento con parecchi circuiti di riscaldamento fare una **fotocopia** delle tabelle vuote.

Programma settimanale 1: _____						
Lunedì	Martedì	Mercoledì	Giovedì	Venerdì	Sabato	Domenica
Programma giornaliero:	Programma giornaliero:	Programma giornaliero:	Programma giornaliero:	Programma giornaliero:	Programma giornaliero:	Programma giornaliero:

Programma settimanale 2: _____						
Lunedì	Martedì	Mercoledì	Giovedì	Venerdì	Sabato	Domenica
Programma giornaliero:	Programma giornaliero:	Programma giornaliero:	Programma giornaliero:	Programma giornaliero:	Programma giornaliero:	Programma giornaliero:

## 5.9.3 Elementi di comando per il programma settimanale



Pos.	Descrizione	Funzione
1	<b>Programma settimanale 1</b>	Programma di riscaldamento con ciclo settimanale personalizzato 1
2	<b>Programma settimanale 2</b>	Programma di riscaldamento con ciclo settimanale personalizzato 2
3	<b>Programma settimanale attivo nel circuito di riscaldamento</b>	Visualizza il programma settimanale attivo nel circuito di riscaldamento. Se nessuno dei due programmi settimanali è in funzione, l'indicazione non viene visualizzata.
4	<b>Per la modifica di un programma settimanale attivo</b>	Evidenzia il programma settimanale selezionato per la modifica (rinominare / resettare / adattare).
5	<b>Ciclo settimanale determinato</b>	Programmi giornalieri assegnati ai giorni della settimana. I sette programmi giornalieri assegnati vanno, così, a costituire il ciclo settimanale ovvero il programma settimanale.
6	<b>Rinominare</b>	Rinomina personalizzata del programma settimanale selezionato (5.9.5 pagina 39)
7	<b>Resettare</b>	Ripristino delle impostazioni standard del programma settimanale selezionato (5.9.6 pagina 41)
8	<b>Adattare</b>	Assegnazione dei programmi giornalieri ai singoli giorni della settimana (5.9.4 pagina 37)
9	<b>Indietro</b>	Ritorno (←) alla schermata precedente. Le modifiche effettuate non vengono accettate/salvate.
10	<b>Aiuto</b>	Informazioni riassuntive relative all'area dello schermo sopra raffigurata



Nel caso dello schermo raffigurato si tratta della visualizzazione standard. Diversi elementi possono essere rinominati e adattati nel menù dall'utente.

### 5.9.4 Adattare il programma settimanale



1 Selezionare mediante tocco il pulsante **Menù principale** (⚙️).

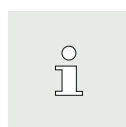

«Adattare programma settimanale» è possibile anche attraverso Programma base [Settimana 1] > [Definire programma].



2 Selezionare mediante tocco il punto del menù **Programmi**.



3 Comparare la panoramica per la selezione del circuito di riscaldamento e del programma. Selezionare il circuito di riscaldamento desiderato e successivamente **Programmi settimanali**.



4 Selezionare il programma settimanale desiderato (esempio: Settimana 2). Mediante tocco del pulsante **Adattare**, è possibile modificare le impostazioni nel programma settimanale selezionato.

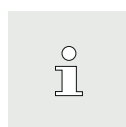

I nomi dei programmi settimanali (Settimana 1 e Settimana 2) possono essere diversi, nel caso in cui siano già stati modificati.

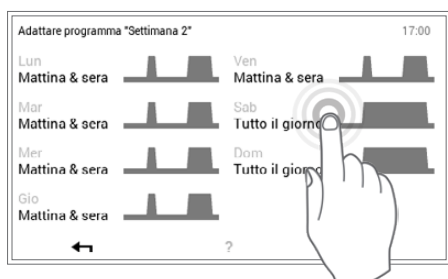

5 Selezionare il **giorno della settimana** desiderato per assegnargli un nuovo programma giornaliero.



6 Selezionare il nuovo programma giornaliero con le **frecche verticali** (^v) e confermare con **OK**.



7 Si apre nuovamente la panoramica del programma settimanale selezionato. L'adattamento viene accettato con **OK**.



8 Viene visualizzata una nota di modifica. Confermarla con **OK**.



9 Gli adattamenti vengono visualizzati nel programma settimanale selezionato. Mediante **Indietro** ( ← ) fate ritorno al punto del menù.



10 Mediante tocco di **Indietro** ( ← ) viene chiuso il punto del menù **Programmi**.



11 Selezionando nuovamente **Indietro** ( ← ), viene chiuso il menù principale.

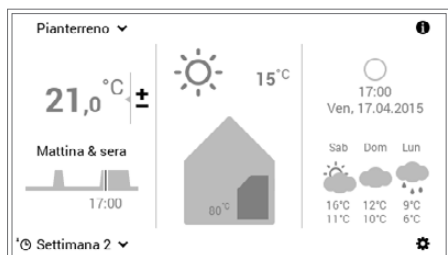

12 Se il programma settimanale è attivo, le impostazioni vengono visualizzate nella schermata di avvio.

### 5.9.5 Rinominare il programma settimanale



1 Selezionare mediante tocco il pulsante **Menù principale** (⚙️).



2 Selezionare mediante tocco il punto del menù **Programmi**.



3 Compare la panoramica per la selezione del circuito di riscaldamento e del programma. Selezionare il circuito di riscaldamento desiderato e successivamente **Programmi settimanali**.

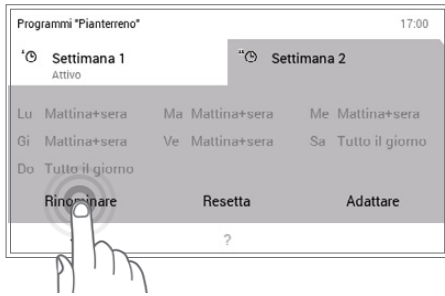

- 4 Selezionare il programma settimanale desiderato (esempio: Settimana 2). Selezionare mediante tocco il pulsante **Rinominare**.



I nomi dei programmi settimanali (Settimana 1 e Settimana 2) possono essere diversi, nel caso in cui siano già stati modificati.



- 5 Sullo schermo compare una **tastiera** mediante la quale potete rinominare il programma settimanale. Accettare l'immissione con **OK**.



- 6 Nel programma settimanale selezionato compare il nuovo nome. Mediante **OK** oppure **Indietro** ( ← ) fate ritorno al punto del menù.



- 7 Mediante tocco di **Indietro** ( ← ) viene chiuso il punto del menù **Programmi**.



- 8 Selezionando nuovamente **Indietro** ( ← ), viene chiuso il menù principale.



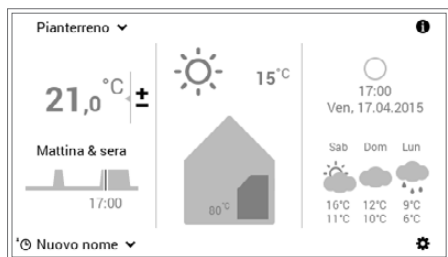

9 Se il programma settimanale rinominato è attivo, il nuovo nome viene visualizzato nella schermata di avvio.

### 5.9.6 Resettare il programma settimanale

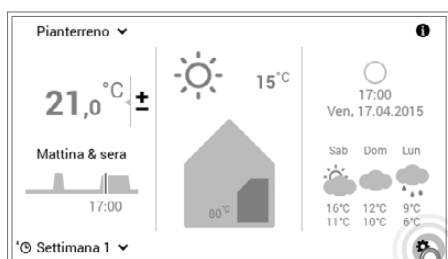

1 Selezionare mediante tocco il pulsante **Menù principale** (⚙️).



2 Selezionare mediante tocco il punto del menù **Programmi**.



3 Comprire la panoramica per la selezione del circuito di riscaldamento e del programma. Selezionare il circuito di riscaldamento desiderato e successivamente **Programmi settimanali**.

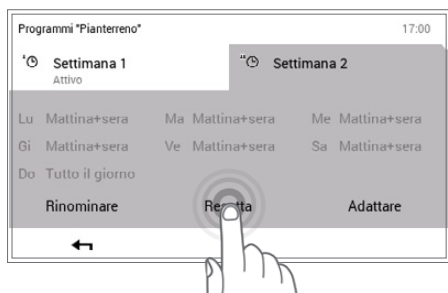

4 Selezionare il programma settimanale desiderato (esempio: Settimana 2). Mediante tocco del pulsante **Resetare** vengono ripristinati i valori standard delle impostazioni nel programma settimanale selezionato.

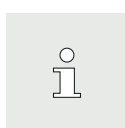

I nomi dei programmi settimanali (Settimana 1 e Settimana 2) possono essere diversi, nel caso in cui siano già stati modificati.

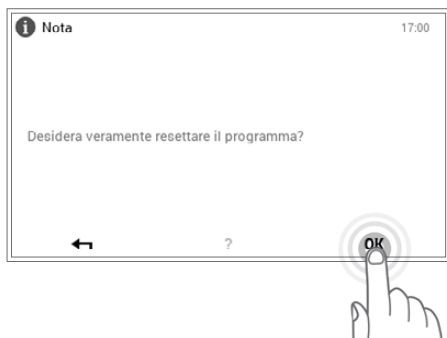

5 Viene visualizzata una nota di conferma. Confermarla con **OK**. Mediante **Indietro** ( ← ) tornate indietro senza resettare il programma.



6 Nel programma settimanale selezionato compare il programma standard predefinito. Mediante **OK** oppure **Indietro** ( ← ) ritornate al punto del menù.



7 Mediante tocco di **Indietro** ( ← ) viene chiuso il punto del menù **Programmi**.



8 Selezionando nuovamente **Indietro** ( ← ), viene chiuso il menù principale.

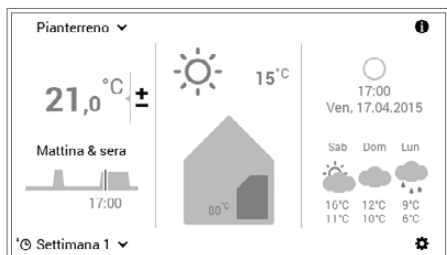

9 Se il programma settimanale resettato è attivo, vengono visualizzate le impostazioni standard nella schermata di avvio.

## 5.10 Programmi giornalieri / cicli di attivazione

I programmi giornalieri sono elementi sotto-ordinati al programma settimanale e comprendono i cosiddetti cicli di attivazione, con relative indicazioni della temperatura ambiente. Potete adattare i programmi giornalieri e i cicli di attivazione alle vostre esigenze personali. Così la potenza termica, per esempio, può essere ridotta in caso di assenza regolarmente ripetuta (per es. giorno lavorativo) oppure la temperatura può essere specificamente adattata in caso di presenza durante differenti intervalli di tempo.







- I programmi giornalieri/cicli di attivazione dei circuiti di riscaldamento sono indipendenti dai programmi giornalieri dell'acqua calda (5.11 pagina 54).
- I programmi giornalieri preimpostati con cicli di attivazione definiti possono essere adattati e rinominati.
- I cicli di attivazione di un programma giornaliero sono attivi solo quando come programma base è selezionato il corrispondente programma settimanale.
- Per ciascun programma giornaliero sono possibili al massimo sei cicli di attivazione.

### 5.10.1 Impostazioni standard dei programmi giornalieri / cicli di attivazione

Nell'impostazione di fabbrica sono predefiniti il nome e i cicli di attivazione dei programmi giornalieri. Due di questi programmi giornalieri standard (Tutto il giorno e Mattina & sera) sono già assegnati a entrambi i programmi settimanali **Settimana 1** e **Settimana 2**. Se desiderate adattare questi due programmi giornalieri alle vostre esigenze individuali, dovete tenere conto del fatto che, a loro volta, vengono modificati anche entrambi i programmi settimanali (5.5 pagina 18). Le impostazioni standard sotto elencate le potete modificare liberamente (5.10.5 pagina 48), rinominare in qualsiasi momento (5.10.6 pagina 50) e potete ripristinarne le impostazioni base (5.10.7 pagina 52).

Impostazioni standard programmi giornalieri:

Programmi giornalieri	Ciclo di attivazione / temperatura			Esempio di applicazione
	dalle	alle	°C	
<b>Tutto il giorno</b> 	<b>00:00</b>	06:00	16	Lavoro da casa e sono presente tutto il giorno.
	<b>06:00</b>	22:00	22	
	<b>22:00</b>	00:00	16	
<b>Giorno più lungo</b> 	<b>00:00</b>	06:00	16	Sono a casa tutto il giorno e la sera vado a letto tardi.
	<b>06:00</b>	23:00	22	
	<b>23:00</b>	00:00	16	
<b>Mattina &amp; sera</b> 	<b>00:00</b>	06:00	16	La mattina alle 08:00 vado al lavoro e torno solo la sera alle 17:00.
	<b>06:00</b>	08:00	22	
	<b>08:00</b>	16:00	16	
	<b>16:00</b>	22:00	22	
	<b>22:00</b>	00:00	16	
<b>Solo sera</b> 	<b>00:00</b>	16:00	16	La mattina non mi serve il riscaldamento prima di andare al lavoro. La sera rientro a casa alle 17:00.
	<b>16:00</b>	23:00	22	
	<b>23:00</b>	00:00	16	

**NUOVO**



dalle	alle	°C
00:00	06:00	16
06:00	08:00	22
08:00	16:00	16
16:00	22:00	22
22:00	00:00	16

Creo il mio programma giornaliero personale e adatto i cicli di attivazione alle mie esigenze individuali. Quale modello valgono i cicli di attivazione del programma giornaliero «Mattina & sera».

**5.10.2 Annotazioni sui programmi giornalieri personalizzati**

Per una chiara raffigurazione dei programmi giornalieri da voi creati, trovate qui di seguito sei tabelle in cui potete annotare i cicli di attivazione e le temperature salvati. Tenete conto del fatto che nelle tabelle possono essere

annotati solo sei programmi giornalieri. Per impianti con parecchi circuiti di riscaldamento fare una **fotocopia** delle tabelle vuote.

Programma giornaliero per abitazione (circuito riscaldamento) :			
Nome programma giornaliero	dalle	alle	°C

Programma giornaliero per abitazione (circuito riscaldamento) :			
Nome programma giornaliero	dalle	alle	°C

Programma giornaliero per abitazione (circuito riscaldamento) :			
Nome programma giornaliero	dalle	alle	°C

Programma giornaliero per abitazione (circuito riscaldamento) :			
Nome programma giornaliero	dalle	alle	°C



Programma giornaliero per abitazione (circuito riscaldamento) :			
Nome programma giornaliero	dalle	alle	°C

Programma giornaliero per abitazione (circuito riscaldamento) :			
Nome programma giornaliero	dalle	alle	°C

### 5.10.3 Party e Assente

Sul TopTronic® E è possibile, con programma settimanale attivo, modificare in qualsiasi momento il programma giornaliero (5.7.5 pagina 27). Se, per esempio, fate ritorno a casa prima, potete attivare subito il riscaldamento

mediante un programma giornaliero adatto. Inoltre, il periodo di riscaldamento, in caso si preveda un party o una breve assenza, può essere prolungato o accorciato mediante i programmi «Party» ovvero «Assente».

Programma giornaliero	Possibile situazione e funzione
 <b>Party</b>	<p><b>Di sera avete ospiti.</b></p> <ul style="list-style-type: none"> <li>• Modo di riscaldamento ininterrotto alla temperatura ambiente immessa fino al termine del periodo di tempo desiderato (durata)</li> <li>• La temperatura ambiente non deve essere ridotta all'orario preimpostato (programma giornaliero)</li> </ul>
 <b>Assente</b>	<p><b>Uscite presto la mattina e fate ritorno solo la sera tardi.</b></p> <ul style="list-style-type: none"> <li>• Modo di riscaldamento (ridotto) alla temperatura ambiente desiderata fino a scadenza del periodo di tempo immesso (durata)</li> <li>• Bollitore con protezione antigelo (5 °C)</li> </ul>

Entrambi i programmi «Party» e «Assente» possono essere selezionati come segue:



**1** Selezionare mediante tocco il **programma giornaliero** visualizzato (esempio: Mattina & sera).

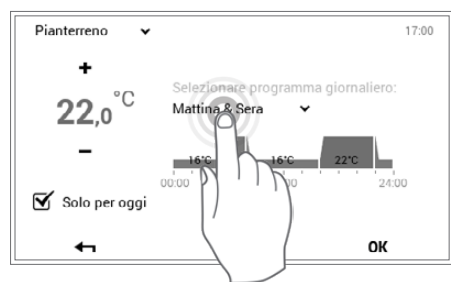

**2** Selezionare mediante tocco il **programma giornaliero** attivo.



L'adattamento del programma giornaliero viene accettato nel programma settimanale attivo solo per il giorno attuale. Eliminando il segno di spunta in corrispondenza di «**Solo per oggi**», la modifica viene salvata nel programma settimanale.



**3** Selezionare il programma desiderato **Party** oppure **Assente**.



4 Impostare la durata e la temperatura ambiente desiderate con **Più (+)** e **Meno (-)** e confermare con **OK**.



5 Il programma giornaliero attivo e la temperatura ambiente impostata sono visibili sullo schermo. Accettare l'impostazione con **OK**.



6 Viene visualizzata una nota di modifica. Confermarla con **OK**. Toccando il pulsante **Indietro** ( ← ), le impostazioni possono essere ulteriormente modificate.

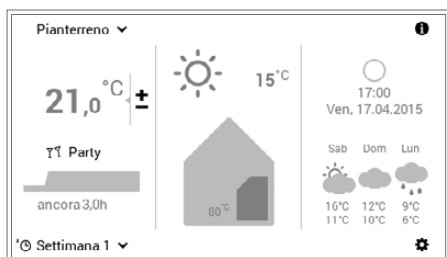

7 Nella schermata di avvio viene visualizzato il nuovo programma giornaliero selezionato (Party).



«Party» e «Assente» sono programmi giornalieri speciali e non possono essere acquisiti in programmi settimanali.

## 5.10.4 Elementi di comando programma giornaliero / cicli di attivazione

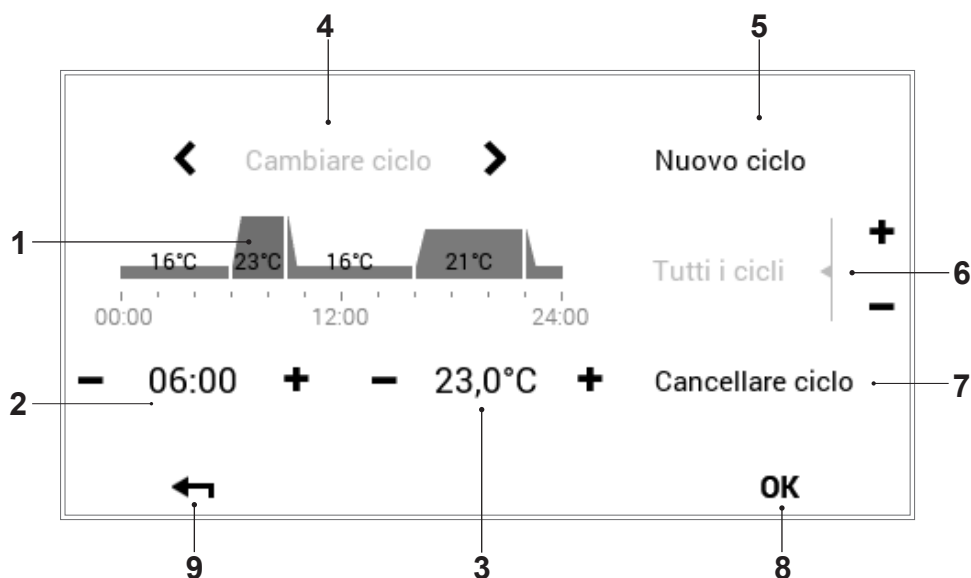

Pos.	Denominazione	Funzione
1	<b>Programma giornaliero / cicli di attivazione</b>	Per l'adattamento del programma giornaliero selezionato con cicli di attivazione e corrispondenti indicazioni di temperatura. L'intervallo temporale evidenziato in giallo indica il ciclo attivo per la modifica. Le frecce orizzontali (< >) servono per la selezione del periodo di tempo desiderato. In alternativa il ciclo di attivazione da modificare può anche essere selezionato direttamente mediante tocco.
2	<b>Tempo di avvio – ciclo attivo</b>	Visualizza il tempo di avvio del ciclo selezionato. Le modifiche del tempo di avvio possono essere effettuate mediante Più (+) e Meno (-).
3	<b>Temperatura – ciclo attivo</b>	Raffigura la temperatura ambiente stabilita nel ciclo. La temperatura nel ciclo attivo può essere modificata mediante Più (+) e Meno (-).
4	<b>Cambiare ciclo</b>	Cambio del ciclo da modificare verso sinistra o verso destra. In alternativa il ciclo di attivazione da modificare può anche essere selezionato direttamente mediante tocco.
5	<b>Nuovo ciclo</b>	Creazione di un nuovo ciclo temporale. Il ciclo viene aggiunto alla fine del programma giornaliero.
6	<b>Tutti i cicli</b>	Aumento o riduzione della temperatura di tutti i cicli mediante Più (+) e Meno (-) nell'intero programma giornaliero.
7	<b>Cancellare ciclo</b>	Eliminazione del ciclo selezionato.
8	<b>OK</b>	Salvataggio (OK) delle modifiche nel programma giornaliero selezionato e ritorno alla schermata precedente.
9	<b>Indietro</b>	Ritorno (←) alla schermata precedente.

5.10.5 Modificare temperature ambiente e cicli di attivazione nel programma giornaliero



1 Selezionare mediante tocco il pulsante **Menù principale** (⚙️).



2 Selezionare mediante tocco il punto del menù **Programmi**.



3 Comparare la panoramica per la selezione del circuito di riscaldamento e del programma. Selezionare il circuito di riscaldamento desiderato e successivamente **Programmi giornalieri**.



4 Selezionare il programma giornaliero desiderato (esempio: Giorno più lungo) mediante le **frecche orizzontali** (< >). Toccando il pulsante **Adattare**, è possibile effettuare le impostazioni nel programma giornaliero selezionato.

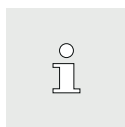

I nomi dei programmi giornalieri possono essere diversi, nel caso in cui siano già stati modificati.

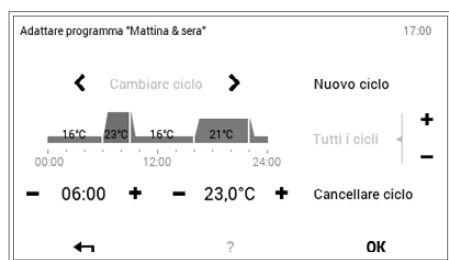

5 Viene aperta la panoramica del programma giornaliero selezionato. Mediante **Più (+)** e **Meno (-)** possono essere effettuati diversi adattamenti del programma giornaliero/ciclo di attivazione selezionato. Con **OK** gli adattamenti vengono accettati.

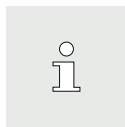

Una descrizione dettagliata della panoramica del programma giornaliero è disponibile nel paragrafo 5.10.4 pagina 47.



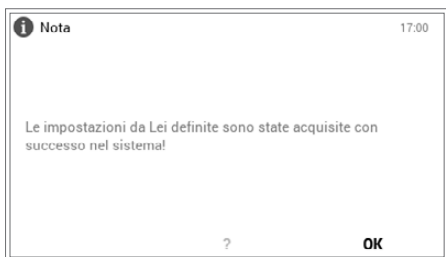

6 Viene visualizzata una nota di modifica. Confermarla con **OK**.

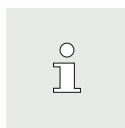

La modifica è ora attiva sia nel programma settimanale 1 che nel programma settimanale 2 (in tutti i giorni a cui il programma giornaliero modificato è stato assegnato).



7 Gli adattamenti vengono visualizzati nel programma giornaliero selezionato. Mediante **Indietro** ( ← ) fate ritorno al punto del menù.

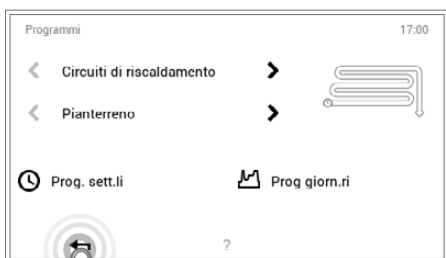

8 Toccando **Indietro** ( ← ), viene chiuso il punto del menù **Programmi**.



9 Selezionando nuovamente **Indietro** ( ← ), viene chiuso il menù principale.

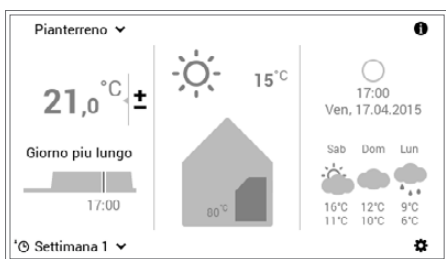

10 Se il programma giornaliero modificato è attivo, le impostazioni vengono visualizzate nella schermata di avvio.

5.10.6 Rinominare il programma giornaliero

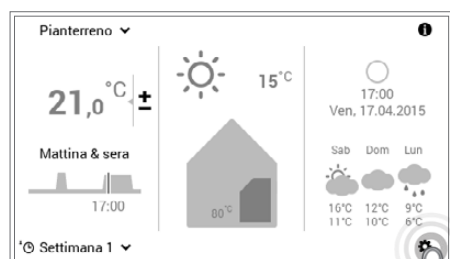

1 Selezionare mediante tocco il pulsante **Menù principale** (⚙).

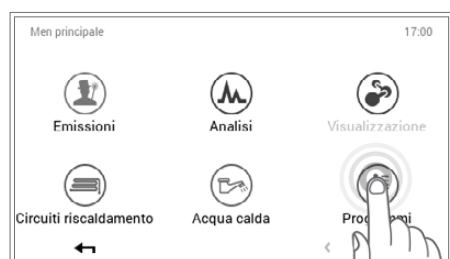

2 Selezionare mediante tocco il punto del menù **Programmi**.

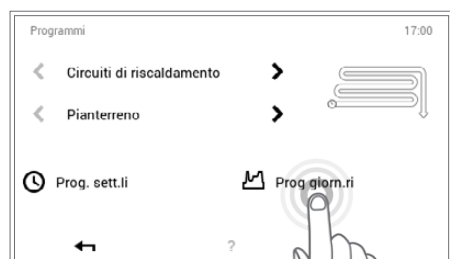

3 Comparare la panoramica per la selezione del circuito di riscaldamento e del programma. Selezionare il circuito di riscaldamento desiderato e successivamente **Programmi giornalieri**.



4 Selezionare il programma giornaliero desiderato (esempio: Giorno più lungo) mediante le **frecche orizzontali** (< >). Selezionare mediante tocco il pulsante **Rinominare**.

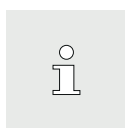

I nomi dei programmi giornalieri possono essere diversi, nel caso in cui siano già stati modificati.

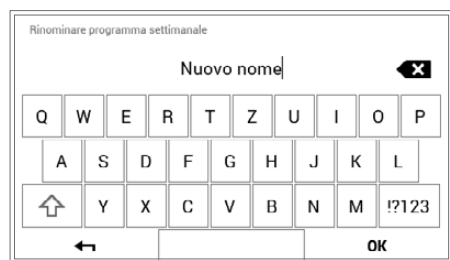

5 Sullo schermo compare una **tastiera** mediante la quale potete rinominare il programma giornaliero selezionato. Accettare l'immissione con **OK**.



6 Nel programma giornaliero selezionato compare il nuovo nome. Mediante **Indietro** ( ← ) fate ritorno al punto del menù.



7 Toccando **Indietro** ( ← ), viene chiuso il punto del menù **Programmi**.



8 Selezionando nuovamente **Indietro** ( ← ), viene chiuso il menù principale.

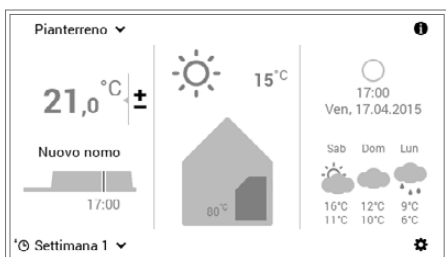

9 Se il programma giornaliero rinominato è attivo, il nuovo nome viene visualizzato nella schermata di avvio.

5.10.7 Resettare il programma giornaliero

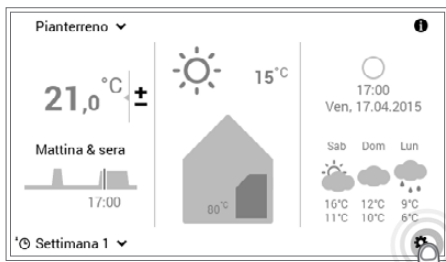

1 Selezionare mediante tocco il pulsante **Menù principale** (⚙️).



2 Selezionare mediante tocco il punto del menù **Programmi**.

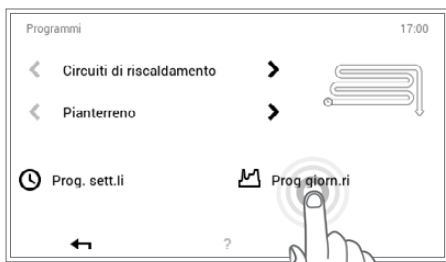

3 Comparare la panoramica per la selezione del circuito di riscaldamento e del programma. Selezionare il circuito di riscaldamento desiderato e successivamente **Programmi giornalieri**.



4 Selezionare il programma giornaliero desiderato (esempio: **Giorno più lungo**) mediante le **frecche orizzontali** (◀ ▶). Toccando il pulsante **Resettare**, vengono ripristinati i valori standard delle impostazioni del programma giornaliero selezionato.



I nomi dei programmi giornalieri possono essere diversi, nel caso in cui siano già stati modificati.



5 Viene visualizzata una nota di conferma. Confermarla con **OK**. Mediante **Indietro** (◀) tornate indietro senza resettare il programma.



Il nome, i cicli di attivazione nonché le temperature ambiente desiderate del programma giornaliero vengono ripristinati all'impostazione di fabbrica. Se nel programma settimanale viene utilizzato il programma giornaliero resettato, anche per questo l'impostazione di fabbrica è attiva.



6 Nel programma giornaliero selezionato compare il programma standard predefinito. Mediante **Indietro** ( ← ) fate ritorno al punto del menù.



7 Toccando **Indietro** ( ← ), viene chiuso il punto del menù **Programmi**.



8 Selezionando nuovamente **Indietro** ( ← ), viene chiuso il menù principale.

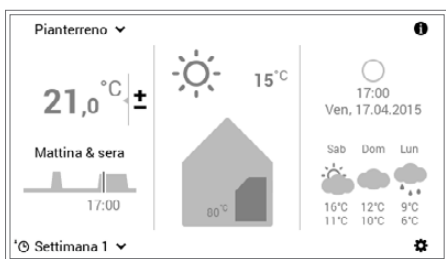

9 Se il programma giornaliero resettato è attivo, le impostazioni standard vengono visualizzate nella schermata di avvio.

## 5.11 Acqua calda

Come per i circuiti di riscaldamento anche nel caso dell'acqua calda è possibile procedere mediante programmi base, programmi settimanali e giornalieri. I programmi dell'acqua calda selezionabili sono indipendenti dal circuito di riscaldamento. Tenete conto del fatto che dovete attivare rispettivamente i programmi base, quelli settimanali e giornalieri dell'acqua calda (5.7.6 pagina 28) e modificarli separatamente (5.12.6 pagina 66, pos. 1).



Non avviene nessuna sincronizzazione della temperatura dell'acqua calda durante il modo di comando comune (5.7.8 pagina 30).

### 5.11.1 Elementi di comando per l'acqua calda

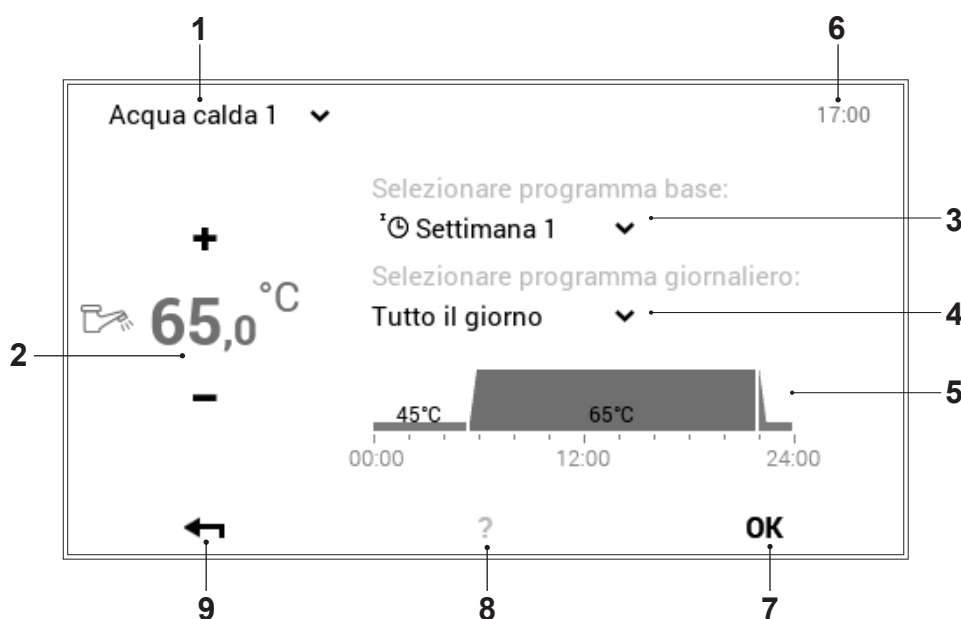

Pos.	Denominazione	Funzione
1	Circuito acqua calda	Visualizzazione del circuito dell'acqua calda da modificare. Le modifiche al punto del menù vengono salvate nel circuito dell'acqua calda selezionato. Mediante la freccia verso il basso (▼) è possibile passare a un altro circuito dell'acqua calda nel sistema di riscaldamento.
2	Temperatura dell'acqua calda	Raffigura, nel rispettivo ciclo di attivazione, la temperatura dell'acqua calda desiderata. Mediante Più (+) e Meno (-) può essere modificata la temperatura dell'acqua calda nel ciclo di attivazione attivo. (→  pagina 29)
3	Programma base	Selezione del programma base. Mediante la freccia verso il basso (▼) può essere selezionato un nuovo programma a scopo di modifica.
4	Programma giornaliero	Programma giornaliero attivo nel programma settimanale. Si può passare a un altro programma giornaliero mediante la freccia verso il basso (▼).
5	Cicli di attivazione	Raffigurazione grafica del programma giornaliero attualmente selezionato con tutti i cicli di attivazione e le relative indicazioni di temperatura. L'intervallo temporale evidenziato in giallo indica il ciclo attivo per il quale è possibile modificare la temperatura dell'acqua mediante Più (+) e Meno (-).
6	Ora	Visualizza l'ora attuale.
7	OK	Salvataggio (OK) delle modifiche nel circuito dell'acqua calda selezionato e ritorno alla schermata precedente
8	Aiuto	Attualmente nessuna funzione presente
9	Indietro	Funge da pulsante (←) per fare ritorno al menù principale.

### 5.11.2 Programmi settimanali – acqua calda

Oltre ai programmi settimanali e giornalieri per i cicli di riscaldamento, il modulo di comando TopTronic® E comprende ulteriori programmi settimanali e giornalieri per la preparazione di acqua calda sanitaria. La struttura dei programmi come pure le funzioni sono identiche.

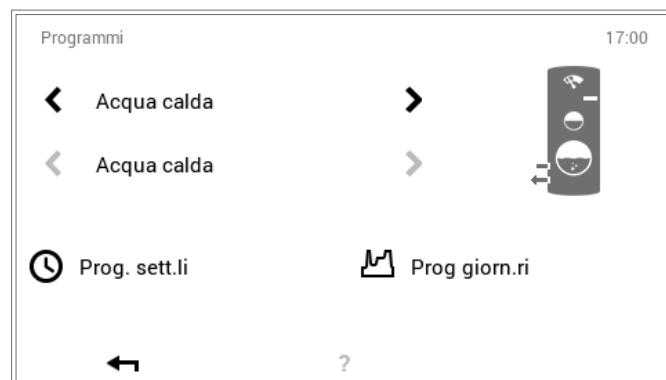

Attraverso **Menù principale (⚙)** > **Programmi** possono essere effettuate le impostazioni. Una descrizione dettagliata è disponibile nel paragrafo 5.12.6 pagina 66, pos. 1.

### 5.11.3 Impostazioni standard dei programmi settimanali – acqua calda

I seguenti programmi settimanali fungono da impostazioni standard e possono essere attivati attraverso **Menù principale (⚙)** > **Acqua calda**. I due programmi settimanali possono essere modificati individualmente (5.12.6 pagina 66), rinominati (5.12.6 pagina 66) e resettati (5.12.6 pagina 66).

Resettando i programmi settimanali, i programmi giornalieri in essi contenuti non vengono ripristinati!

Impostazioni standard programma settimanale – acqua calda:

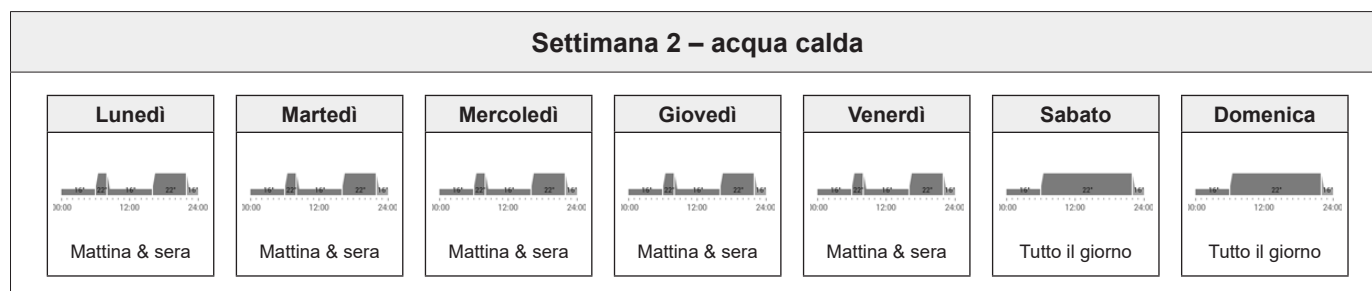
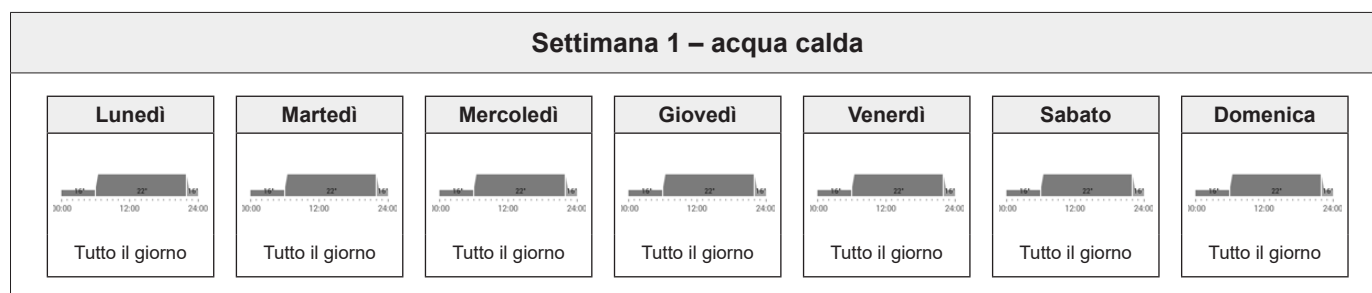

Attenzione: ogni circuito dell'acqua calda dispone di due programmi settimanali. Essi possono essere composti da cinque diversi programmi giornalieri (5.11.4 pagina 56). Tali programmi giornalieri valgono solo all'interno del relativo circuito dell'acqua calda e sono indipendenti dai programmi di altri circuiti!

### 5.11.4 Programmi giornalieri / cicli di attivazione per l'acqua calda

Potete adattare i programmi giornalieri e i cicli di attivazione dell'acqua calda alle vostre esigenze individuali e così, per esempio, in caso di utilizzo regolare di acqua calda impostare la preparazione della stessa in modo mirato per il periodo di tempo e alla temperatura desiderati.



- I programmi giornalieri/cicli di attivazione dell'acqua calda sono indipendenti dai programmi giornalieri del circuito di riscaldamento (5.10 pagina 43).
- I programmi giornalieri preimpostati con cicli di attivazione definiti possono essere adattati e rinominati.
- I cicli di attivazione di un programma giornaliero sono attivi solo quando come programma base è selezionato il corrispondente programma settimanale.
- Per ciascun programma giornaliero sono possibili al massimo sei cicli di attivazione.

### 5.11.5 Impostazioni standard dei programmi giornalieri / cicli di attivazione – acqua calda

Nell'impostazione di fabbrica sono predefiniti il nome e i cicli di attivazione dei programmi giornalieri dell'acqua calda così come nel caso dei circuiti di riscaldamento. Due di questi programmi giornalieri standard (Tutto il giorno e Mattina & sera) sono assegnati ai due programmi settimanali **Settimana 1** e **Settimana 2**. Se desiderate adattare questi due programmi giornalieri alle vostre esigenze individuali, dovete tenere conto del fatto che, a loro volta, vengono modificati anche entrambi i programmi settimanali (5.11.2 pagina 55). Le impostazioni standard sotto elencate le potete modificare liberamente (5.12.6 pagina 66), rinominarle in qualsiasi momento (5.12.6 pagina 66) e potete ripristinarne le impostazioni base (5.12.6 pagina 66).

Impostazioni standard programmi giornalieri – acqua calda:

Programmi giornalieri	Ciclo di attivazione / temperatura			Esempio di applicazione
	dalle	alle	°C	
<b>Tutto il giorno</b> 	<b>00:00</b>	06:00	45	Lavoro da casa e sono presente tutto il giorno.
	<b>05:30</b>	22:00	50	
	<b>22:00</b>	00:00	45	
<b>Mattina &amp; sera</b> 	<b>00:00</b>	05:30	45	Vado al lavoro alle 08:00 di mattina e torno a casa solo la sera alle 17:00.
	<b>05:30</b>	08:00	50	
	<b>08:00</b>	15:30	45	
	<b>15:30</b>	22:00	50	
	<b>22:00</b>	00:00	45	
<b>Solo sera</b> 	<b>00:00</b>	15:30	45	La mattina non mi serve acqua calda prima di andare al lavoro. La sera torno a casa alle 17:00.
	<b>15:30</b>	22:00	50	
	<b>22:00</b>	00:00	45	
<b>Tutto il giorno Legio</b> 	<b>00:00</b>	05:30	45	Lavoro da casa e sono presente tutto il giorno. In aggiunta è attiva la funzione antilegionella (5.11.6 pagina 57).
	<b>05:30</b>	15:30	50	
	<b>15:30</b>	16:30	60	
	<b>16:30</b>	22:00	50	
	<b>22:00</b>	00:00	45	



NUOVO



dalle	alle	°C
00:00	05:30	45
05:30	08:00	50
08:00	15:30	45
15:30	22:00	50
22:00	00:00	45

Creo il mio programma giornaliero personale e adatto i cicli di attivazione alle mie esigenze individuali. Quale modello valgono i cicli di attivazione del programma giornaliero «Mattina & sera».

### 5.11.6 Funzione antilegionella

Le legionelle sono batteri che possono provocare la legionellosi o malattia del legionario. Le condizioni ottimali di proliferazione dei batteri sono acqua calda con un elevato tempo di permanenza e temperature comprese tra 25° e 50 °C. L'eliminazione delle legionelle avviene in presenza di completo riscaldamento del contenuto dell'accumulo a una temperatura di 60 °C. Il modulo di comando TopTronic® E comprende a tale scopo un programma giornaliero dell'acqua calda separato (Tutto il giorno Legio), che può essere attivato una volta alla settimana come funzione antilegionella nel programma settimanale.



Attraverso **Menù principale (⚙️) > Programmi** (5.12.6 pagina 66) è possibile attivare nel programma settimanale la funzione antilegionella, mediante assegnazione del programma giornaliero «Tutto il giorno Legio».

## 5.11.7 Ricaricare acqua calda

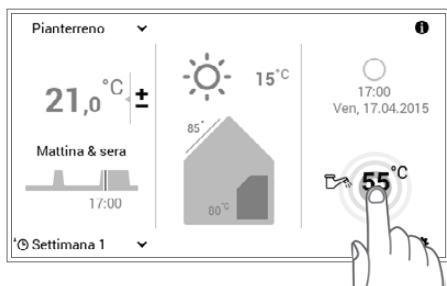

- 1 Selezionare mediante tocco la **temperatura dell'acqua calda** visualizzata.



In combinazione con il TopTronic® E online nella vostra schermata di avvio vengono, opzionalmente, visualizzate le previsioni meteo. Anche attraverso **Menù principale > Acqua calda** potete pervenire all'adattamento della temperatura dell'acqua desiderata (5.12.1 pagina 61).



- 2 Selezionare mediante tocco il **programma giornaliero acqua calda** attivo.



Il programma giornaliero acqua calda è indipendente dal programma del circuito di riscaldamento. Esso può, per esempio, essere impostato su «Mattina & sera», mentre il modo di riscaldamento resta impostato su «Tutto il giorno».



- 3 Selezionare nella selezione del programma il pulsante **Ricarica**.



Con «Ricarica» può essere preparata ulteriore acqua calda. La durata come pure la temperatura dell'acqua calda possono essere impostate in modo personalizzato.



- 4 Impostare la durata e la temperatura dell'acqua desiderate della ricarica mediante **Più (+)** e **Meno (-)**. Con **OK** le impostazioni vengono accettate.

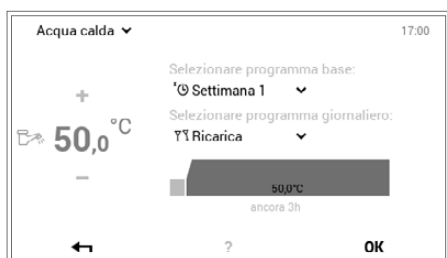

- 5 La ricarica di acqua calda viene visualizzata nel menù. Confermare le immissioni con **OK**.

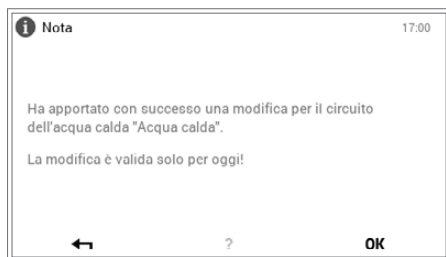

6 Viene visualizzata una nota di conferma. Confermarla con **OK**. Toccando il pulsante **Indietro** ( ← ), le impostazioni possono essere ulteriormente modificate.

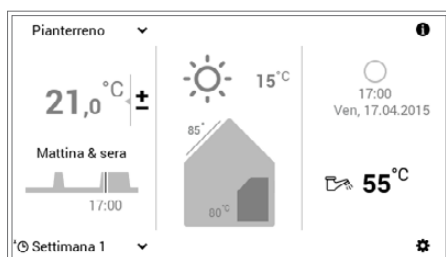

7 L'attuale temperatura dell'acqua calda viene visualizzata nella schermata di avvio e aumenta fino al raggiungimento della temperatura dell'acqua desiderata della ricarica.

### 5.11.8 Impostare il programma dell'acqua calda su Assente

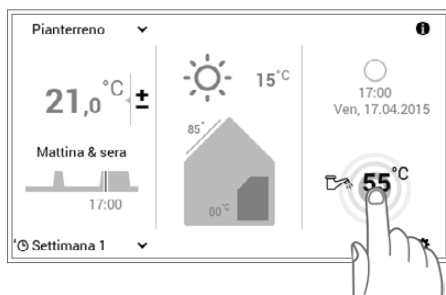

1 Selezionare mediante tocco la **temperatura dell'acqua calda** visualizzata.

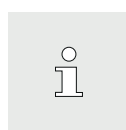

In combinazione con il TopTronic® E online nella vostra schermata di avvio vengono, opzionalmente, visualizzate le previsioni meteo. Anche attraverso **Menù principale > Acqua calda** potete pervenire all'adattamento della temperatura dell'acqua desiderata (5.12.1 pagina 61).

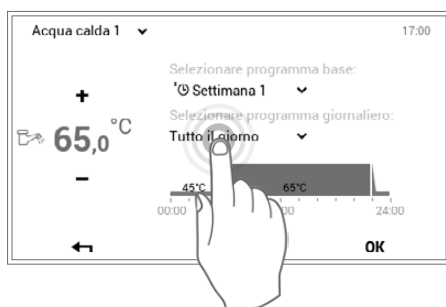

2 Selezionare mediante tocco il **programma giornaliero acqua calda** attivo.

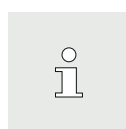

Il programma giornaliero acqua calda è indipendente dal programma del circuito di riscaldamento. Esso può essere impostato, per esempio, su «Tutto il giorno», mentre il modo di riscaldamento risulta impostato su «Mattina & sera».



3 Selezionare nella selezione del programma il pulsante **Assente**.



4 Impostare la durata dell'assenza e la temperatura dell'acqua desiderate mediante **Più (+)** e **Meno (-)**. Con **OK** le impostazioni vengono accettate.



5 **Assente** viene visualizzato nel menù. Confermare le immissioni con **OK**.



6 Viene visualizzata una nota di conferma. Confermarla con **OK**. Toccando il pulsante **Indietro** ( ← ), le impostazioni possono essere ulteriormente modificate.

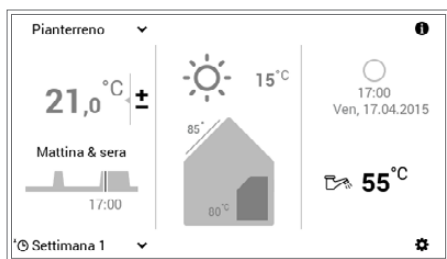

7 L'attuale temperatura dell'acqua calda viene visualizzata nella schermata di avvio e aumenta o diminuisce fino al raggiungimento della temperatura dell'acqua desiderata per l'assenza.

## 5.12 Ulteriori elementi di comando

## 5.12.1 Menù principale, panoramica 1



Pos.	Denominazione	Funzione
1	<b>Misura delle emissioni</b>	Per il termotecnico specializzato: impostazione della limitazione di potenza delle emissioni
2	<b>Analisi</b>	Analisi di diversi circuiti vedere 5.12.12
3	<b>Visualizzazione</b>	Per il termotecnico specializzato: non disponibile in tutti i generatori di calore
4	<b>Circuiti di riscaldamento</b>	Raffigurazione e possibilità di modifica del circuito di riscaldamento selezionato. A seconda della struttura dell'impianto, è possibile effettuare la selezione tra uno o parecchi circuiti di riscaldamento. Informazioni sul programma di funzionamento e quello giornaliero attivi (5.12.7 pagina 67)
5	<b>Acqua calda</b>	Raffigurazione e possibilità di modifica del circuito dell'acqua calda selezionato. A seconda della struttura dell'impianto, anche per quanto concerne l'acqua calda è possibile effettuare la selezione tra uno o parecchi circuiti dell'acqua calda. Indicazioni relative al programma di funzionamento e quello giornaliero attivi con temperatura dell'acqua calda adattata (5.11.1 pagina 54)
6	<b>Programmi</b>	Punto del menù per l'adattamento di programmi settimanali e giornalieri nel circuito di riscaldamento o dell'acqua calda selezionato (5.12.6 pagina 66)
7	<b>Posizione nel menù</b>	Denominazione del punto del menù attualmente selezionato
8	<b>Ora</b>	Visualizza l'ora attuale.
9	<b>Pagina nel menù principale</b>	Visualizzazione della pagina del menù principale attiva (1)
10	<b>Sfogliare</b>	Freccia (➤) per la navigazione dalla pagina del menù principale 1 alla pagina del menù principale 2
11	<b>Indietro</b>	Funge da pulsante (←) per fare ritorno alla schermata di avvio.



A seconda del tipo di modulo di comando, singoli punti del menù sono attivi ovvero inattivi.

## 5.12.2 Menù principale, panoramica 2

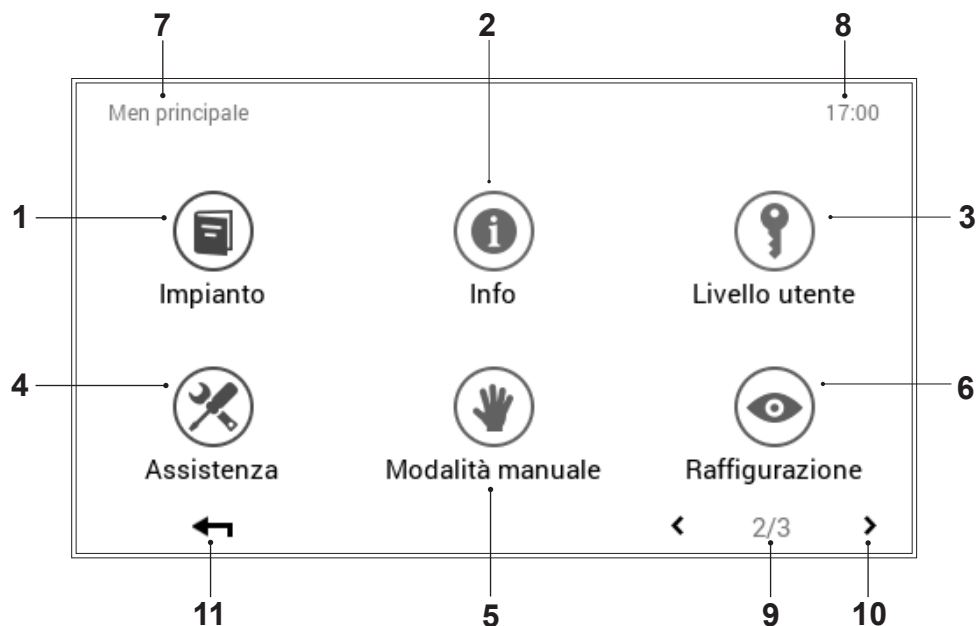

Pos.	Denominazione	Funzione
1	<b>Impianto</b>	Fornisce informazioni relative alla manutenzione, all'assistenza e alla pulizia dell'impianto.
2	<b>Info</b>	Visualizzazione di diverse informazioni relative all'impianto per quanto concerne generatore di calore, circuito di riscaldamento, acqua calda e solare. Al riguardo, tenere conto del fatto che in un impianto possono essere integrati parecchi generatori di calore e circuiti di riscaldamento o dell'acqua calda (5.12.8 pagina 68).
3	<b>Livello utente / livello di autorizzazione</b>	Per il termotecnico specializzato: abilitazione del livello di autorizzazione mediante immissione della rispettiva password
4	<b>Assistenza</b>	Per il termotecnico specializzato: punto del menù per gli adattamenti delle impostazioni dell'impianto
5	<b>Modo di funzionamento manuale</b>	Generatori di calore, circuiti di riscaldamento e dell'acqua calda presenti nell'impianto possono essere fatti funzionare manualmente a una temperatura regolabile (5.12.11 pagina 71).
6	<b>Raffigurazione</b>	Modifica della lingua attuale, cambiamento dello schema cromatico, adattamento della schermata di avvio, nonché diverse altre impostazioni (5.12.12 pagina 72, 5.12.13 pagina 73)
7	<b>Posizione nel menù</b>	Denominazione del punto del menù attualmente selezionato
8	<b>Ora</b>	Visualizza l'ora attuale.
9	<b>Pagina nel menù principale</b>	Visualizzazione della pagina del menù principale attiva (2)
10	<b>Sfogliare</b>	Freccia (< >) per la navigazione verso la pagina del menù principale 1 (freccia sinistra) e verso la pagina del menù principale 3 (freccia destra)
11	<b>Indietro</b>	Funge da pulsante (←) per fare ritorno alla schermata di avvio.



A seconda del tipo di modulo di comando, singoli punti del menù sono attivi ovvero inattivi.

## 5.12.3 Menù principale, panoramica 3

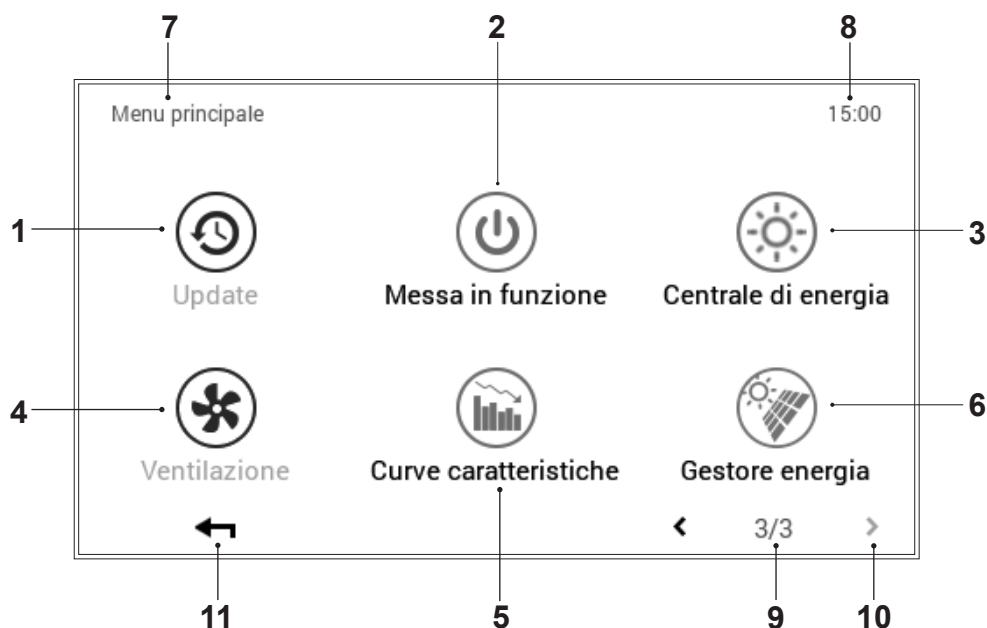

Pos.	Denominazione	Funzione
1	<b>Update</b>	Punto del menù per il termotecnico specializzato
2	<b>Messa in funzione</b>	Punto del menù per il termotecnico specializzato
3	<b>Centrale di energia</b>	Influenza delle previsioni meteo sul riscaldamento. La selezione del circuito di riscaldamento o dell'acqua calda da modificare funziona solo se.
4	<b>Ventilazione</b>	Attiva solo in abbinamento a una ventilazione abitazione. (comfort plus)
5	<b>Curva caratteristica di riscaldamento e di raffreddamento (opzionale: solo con pompe di calore)</b>	Le curve caratteristiche vengono normalmente impostate dal tecnico specializzato durante la messa in funzione dell'impianto di riscaldamento. Esse descrivono il rapporto della temperatura di mandata dell'impianto rispetto alla temperatura esterna attuale. In caso di utilizzo di un modulo di comando ambiente, le curve caratteristiche vengono ottimizzate automaticamente dal TopTronic® E.
6	<b>Gestione energia</b>	La gestione energia visualizza la produzione di corrente elettrica, ed è attiva solo in combinazione con un impianto fotovoltaico.
7	<b>Posizione nel menù</b>	Denominazione del punto del menù attualmente selezionato
8	<b>Ora</b>	Visualizza l'ora attuale.
9	<b>Pagina nel menù principale</b>	Visualizzazione della pagina del menù principale attiva (1)
10	<b>Sfogliare</b>	Freccia (◀) per la navigazione dalla pagina del menù principale 3 alla pagina del menù principale 2
11	<b>Indietro</b>	Funge da pulsante (←) per fare ritorno alla schermata di avvio.



A seconda del tipo di modulo di comando, singoli punti del menù sono attivi ovvero inattivi.

**5.12.4 Centrale di energia**

(Menù principale / Circuito riscaldamento)

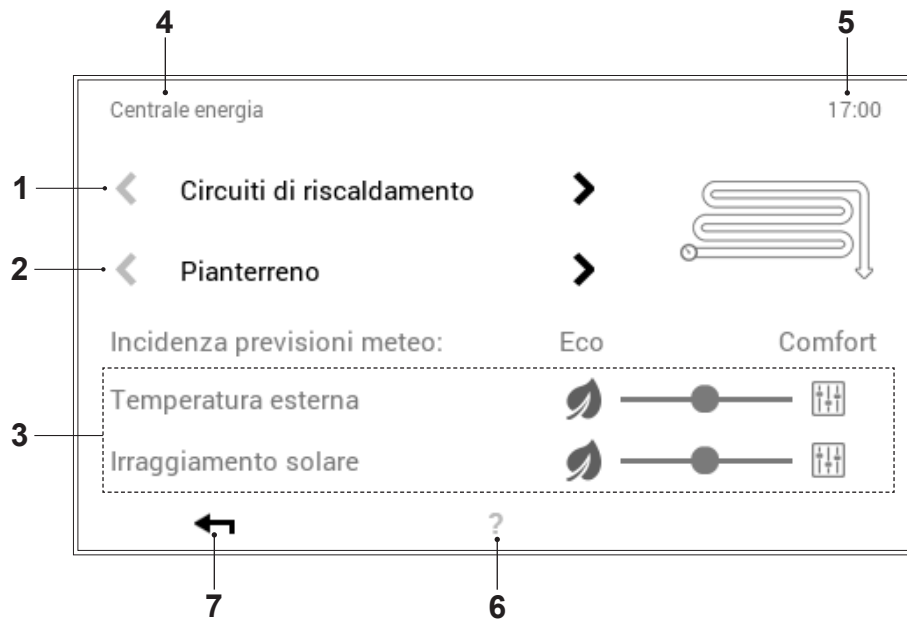

Pos.	Denominazione	Funzione
1	<b>Circuiti di riscaldamento</b>	Selezione del circuito di riscaldamento da modificare.
2	<b>Selezione circuito</b>	Nel circuito di riscaldamento selezionato possono trovarsi parecchi circuiti. Se il sistema comprende più di un circuito, ciò è riconoscibile in base alle frecce bianche orizzontali attive (◀ ▶). Se è presente un solo circuito di riscaldamento o dell'acqua calda, le frecce vengono raffigurate offuscate.
3	<b>Cursore Eco-Comfort temperatura esterna</b>  <b>Cursore Eco-Comfort irraggiamento solare</b>	Se il cursore viene spostato su «Eco», allora si ha il massimo influsso sul comando del riscaldamento delle previsioni meteo con riguardo alla temperatura esterna prevista (per es. riscaldamento a pavimento).  Se il cursore viene spostato su «Eco», allora si ha il massimo influsso sul comando del riscaldamento delle previsioni meteo con riguardo all'irraggiamento solare (per es. ampia superficie finestrata esposta a Sud).  Se i cursori si trovano nella posizione «Comfort», le previsioni meteo non vengono tenute in considerazione.   In caso le previsioni non dovessero trovare riscontro nella realtà, è da prevedere una «potenza termica» discrepante!
4	<b>Posizione nel menù</b>	Denominazione del punto del menù attualmente selezionato
5	<b>Ora</b>	Visualizza l'ora attuale.
6	<b>Aiuto</b>	Attualmente nessuna funzione presente
7	<b>Indietro</b>	Funge da pulsante (←) per fare ritorno al menù principale.



5.12.5 Centrale di energia  
(Menù principale / Acqua calda)

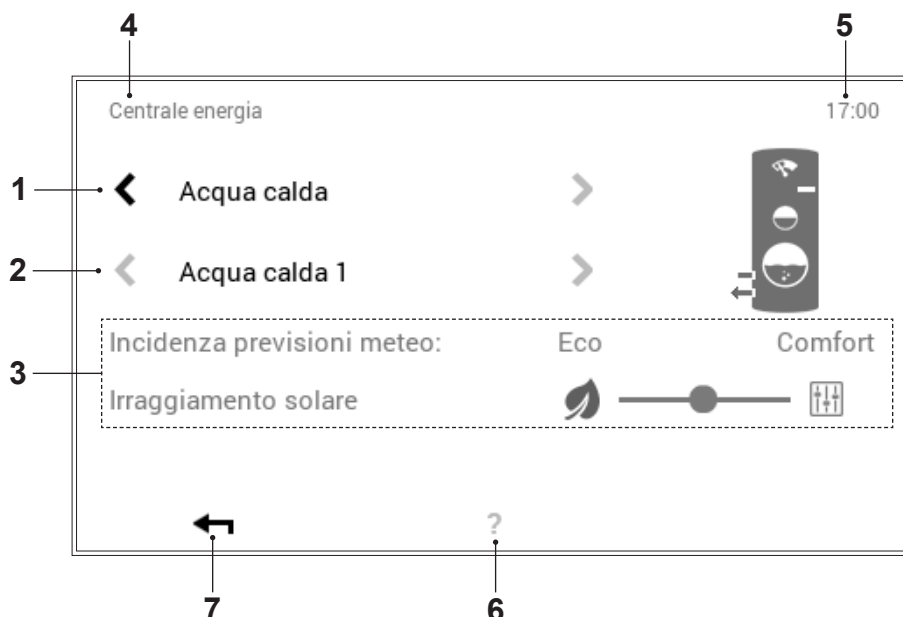

Pos.	Denominazione	Funzione
1	<b>Circuiti dell'acqua calda</b>	Selezione del circuito dell'acqua calda da modificare
2	<b>Selezione circuito</b>	Nel circuito dell'acqua calda selezionato possono trovarsi parecchi circuiti. Se il sistema comprende più di un circuito, ciò è riconoscibile in base alle frecce bianche orizzontali attive (◀ ▶). Se è presente un solo circuito di riscaldamento o dell'acqua calda, le frecce vengono raffigurate offuscate.
3	<b>Cursore Eco-Comfort</b>	<p>Se il cursore viene spostato su «Eco», allora il generatore di calore subisce la massima influenza da parte delle previsioni meteo, cioè, esso riduce la quantità di acqua calda in presenza di bel tempo ovvero la aumenta in presenza di brutto tempo.</p> <p>Se il cursore si trova nella posizione «Comfort», le previsioni meteo non vengono tenute in considerazione.</p> <div style="display: flex; align-items: center;">  <p>In caso le previsioni non dovessero trovare riscontro nella realtà, è da prevedere una «potenza termica» discrepante!</p> </div>
4	<b>Posizione nel menù</b>	Denominazione del punto del menù attualmente selezionato
5	<b>Ora</b>	Visualizza l'ora attuale.
6	<b>Aiuto</b>	Attualmente nessuna funzione presente
7	<b>Indietro</b>	Funge da pulsante (←) per fare ritorno al menù principale.

## 5.12.6 Programmi

(Menù principale / Programmi)

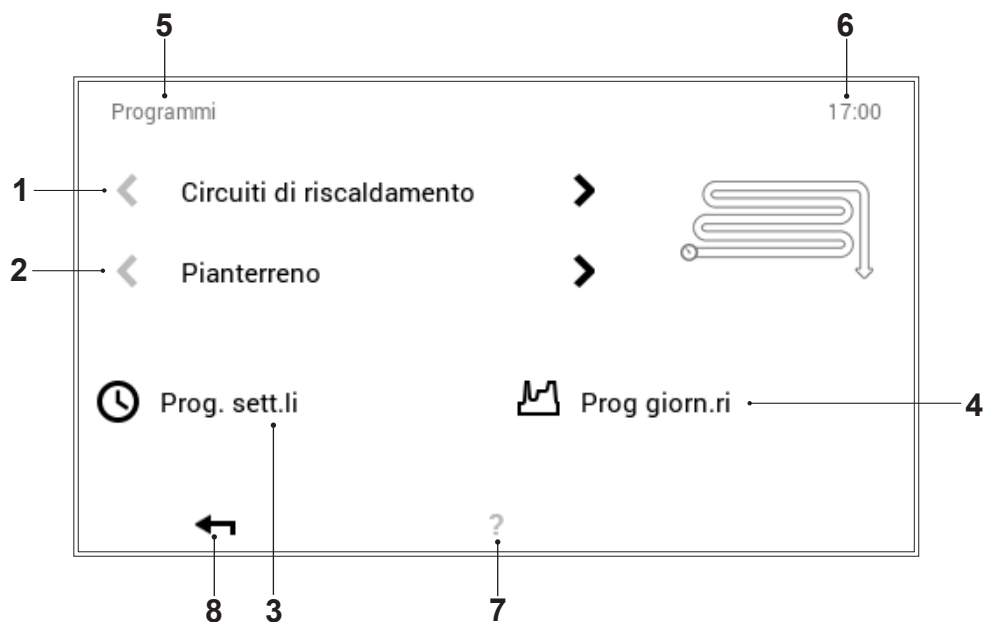

Pos.	Denominazione	Funzione
1	<b>Circuiti di riscaldamento o dell'acqua calda</b>	Selezione del circuito di riscaldamento o dell'acqua calda da modificare. Al punto del menù «Circuito riscaldamento» viene impostata la temperatura ambiente, nel circuito dell'acqua calda la temperatura dell'acqua. Le frecce orizzontali (◀ ▶) servono per la selezione tra circuito di riscaldamento e circuito dell'acqua calda.
2	<b>Selezione circuito</b>	Nel circuito di riscaldamento o dell'acqua calda selezionato possono trovarsi parecchi circuiti. Se il sistema comprende parecchi circuiti, ciò è riconoscibile in base alle frecce bianche orizzontali attive (◀ ▶). Se è presente un solo circuito di riscaldamento o dell'acqua calda, le frecce vengono raffigurate offuscate.
3	<b>Programmi settimanali</b>	Modifica dei programmi settimanali nel circuito di riscaldamento o dell'acqua calda selezionato. Nel programma settimanale ai differenti giorni della settimana può essere assegnato un programma giornaliero, rendendo, quindi, possibile la definizione di un decorso personalizzato della settimana (5.9 pagina 34).
4	<b>Programmi giornalieri</b>	I programmi giornalieri possono essere definiti mediante al massimo sei cicli di attivazione per ciascun giorno. Modifica dei programmi giornalieri nel circuito di riscaldamento o dell'acqua calda selezionato. Nel circuito di riscaldamento viene impostata la temperatura ambiente desiderata, in quello dell'acqua calda la temperatura dell'acqua calda desiderata (5.10 pagina 43).
5	<b>Posizione nel menù</b>	Denominazione del punto del menù attualmente selezionato
6	<b>Ora</b>	Visualizza l'ora attuale.
7	<b>Aiuto</b>	Attualmente nessuna funzione presente
8	<b>Indietro</b>	Funge da pulsante (←) per fare ritorno al menù principale.

## 5.12.7 Circuito di riscaldamento

(Menù principale / Circuito riscaldamento)

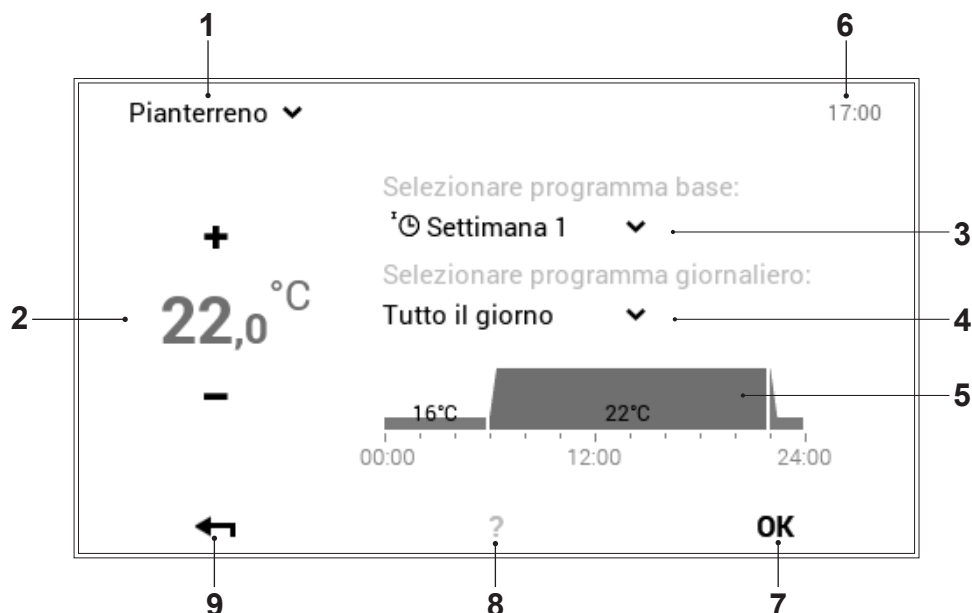

Pos.	Denominazione	Funzione
1	<b>Circuito di riscaldamento attivo</b>	Visualizzazione del circuito di riscaldamento da modificare. Le impostazioni modificate vengono accettate esclusivamente nel circuito di riscaldamento selezionato. Si può passare a un altro circuito di riscaldamento mediante la freccia verso il basso (▼).
2	<b>Temperatura desiderata</b>	Raffigura la temperatura programmata nel ciclo di attivazione. La temperatura nel ciclo di attivazione attivo può essere modificata mediante Più (+) e Meno (-).
3	<b>Programma base</b>	Selezione del programma base. Mediante la freccia verso il basso (▼) può essere selezionato un nuovo programma a scopo di modifica.
4	<b>Programma giornaliero</b>	Si può passare a un altro programma giornaliero mediante la freccia verso il basso (▼).
5	<b>Cicli di attivazione</b>	Raffigurazione grafica del programma giornaliero attualmente selezionato con tutti i cicli di attivazione e le relative indicazioni di temperatura. L'intervallo temporale evidenziato in giallo indica il ciclo attualmente attivo per il quale è possibile modificare la temperatura desiderata mediante Più (+) e Meno (-).
6	<b>Ora</b>	Visualizza l'ora attuale.
7	<b>OK</b>	Salvataggio (OK) delle modifiche nel circuito di riscaldamento selezionato e ritorno alla schermata precedente
8	<b>Aiuto</b>	Attualmente nessuna funzione presente
9	<b>Indietro</b>	Funge da pulsante (←) per fare ritorno al menù principale.



Al punto del menù «Circuito riscaldamento» non sono possibili impostazioni temporanee «Solo per oggi».

## 5.12.8 Info

(Menù principale / Info)

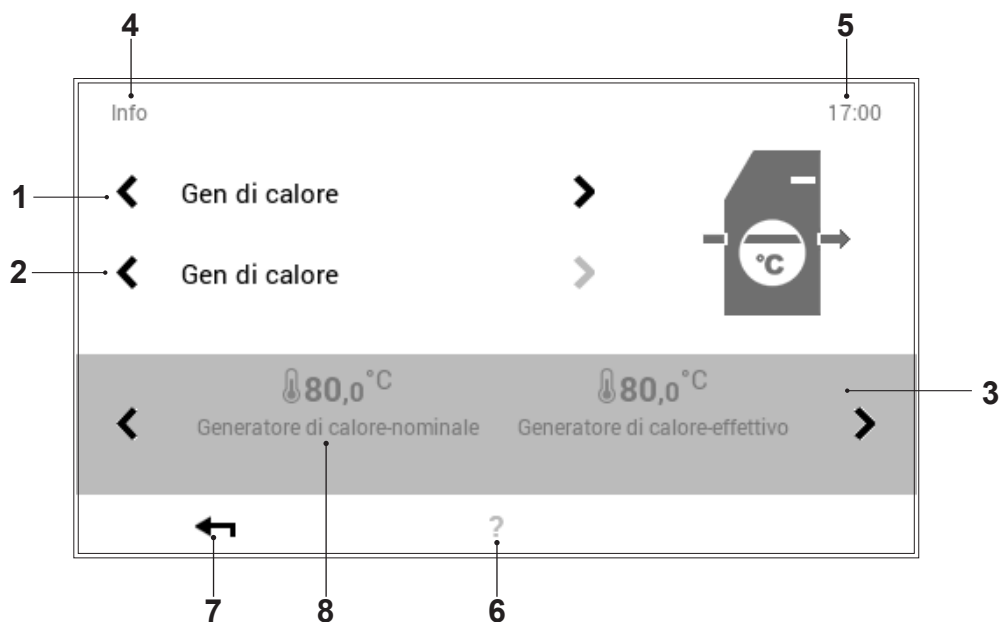

Pos.	Denominazione	Funzione
1	<b>Generatore di calore / circuiti riscaldamento / acqua calda</b>	Selezione del componente dell'impianto. Si può passare dal generatore di calore al circuito di riscaldamento, nonché al componente acqua calda mediante le frecce orizzontali (< >).
2	<b>Selezione dettagliata</b>	Selezione del generatore di calore, del circuito di riscaldamento o di quello dell'acqua calda desiderati. Se il sistema comprende parecchi circuiti, ciò è riconoscibile in base alle frecce bianche orizzontali attive (< >).
3	<b>Informazioni</b>	Informazioni relative alla parte dell'impianto selezionata. Per mezzo delle frecce orizzontali (< >) possono essere visualizzate sullo schermo ulteriori informazioni relative alle prestazioni.
4	<b>Posizione nel menù</b>	Denominazione del punto del menù attualmente selezionato
5	<b>Ora</b>	Visualizza l'ora attuale.
6	<b>Aiuto</b>	Attualmente nessuna funzione presente
7	<b>Indietro</b>	Funge da pulsante (↶) per fare ritorno al menù principale.
8	<b>Generatore di calore-nominale</b>	<b>Per pompe di calore:</b> In determinate circostanze, con temperature esterne molto basse è possibile che la temperatura dell'acqua calda o la temperatura ambiente desiderate non vengano raggiunte (per evitare una disattivazione per guasto, il valore nominale viene modificato dal comando della macchina).

## 5.12.9 Analisi

(Menù principale / Analisi)

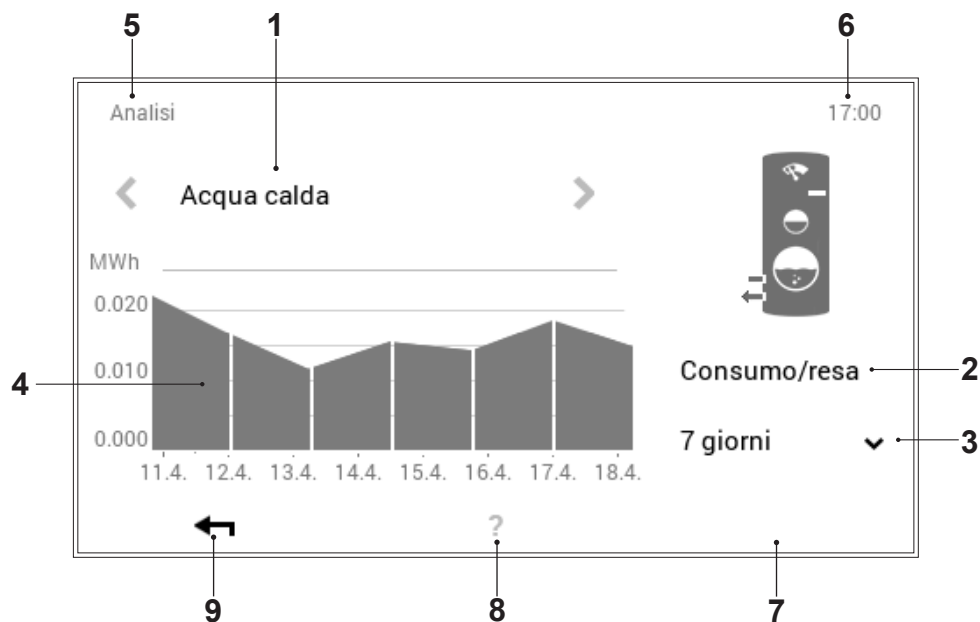

Pos.	Denominazione	Funzione
1	<b>Generatore di calore / circuiti riscaldamento / acqua calda</b>	Selezione del componente da analizzare. Si può scegliere tra il generatore di calore, il circuito di riscaldamento nonché il componente acqua calda mediante le frecce orizzontali (◀ ▶).
2	<b>Grandezza di misurazione</b>	Visualizzazione della grandezza di misurazione rilevata
3	<b>Selezione durata</b>	Mediante la freccia verso il basso (▼) può essere selezionato l'intervallo temporale desiderato.
4	<b>Analisi / grafico</b>	Raffigurazione della grandezza di misurazione del generatore di calore, circuito di riscaldamento o dell'acqua calda selezionati per la durata desiderata
5	<b>Posizione nel menù</b>	Denominazione del punto del menù attualmente selezionato
6	<b>Ora</b>	Visualizza l'ora attuale.
7	<b>OK</b>	Salvataggio ( <b>OK</b> ) delle modifiche nel circuito di riscaldamento selezionato e ritorno alla schermata precedente
8	<b>Aiuto</b>	Attualmente nessuna funzione presente
9	<b>Indietro</b>	Funge da pulsante (←) per fare ritorno al menù principale.

## 5.12.10 Emissioni - solo per termotecnico specializzato

(Menù principale / Emissioni (non nel caso di pompa di calore))

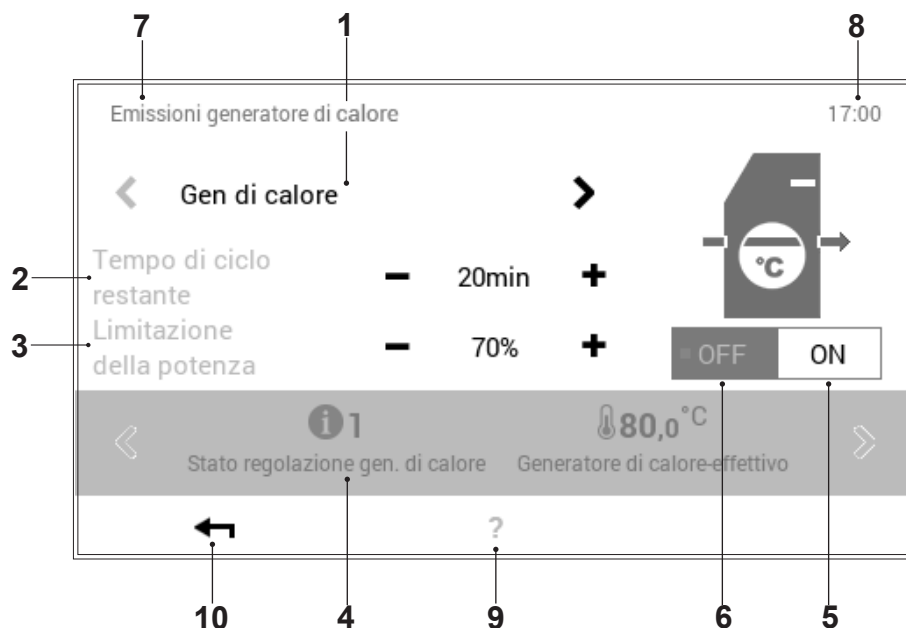

Pos.	Denominazione	Funzione
1	<b>Generatore di calore-selezione</b>	Visualizzazione dei generatori di calore presenti nel sistema di riscaldamento. Le frecce orizzontali (◀ ▶) servono per la selezione del generatore di calore desiderato.
2	<b>Ora</b>	Durata della misurazione delle emissioni. Impostazione del tempo necessario mediante Più (+) e Meno (-), cioè da definire da parte del termotecnico specializzato prima dell'avvio della misurazione. Dopo la scadenza del tempo il generatore di calore viene disattivato.
3	<b>Limitazione della potenza</b>	Immissione della limitazione della potenza desiderata. Regolazione della necessaria limitazione della potenza mediante Più (+) e Meno (-).
4	<b>Informazioni sull'impianto</b>	Informazioni relative all'impianto nel generatore di calore selezionato. Ulteriori informazioni possono essere visualizzate mediante le frecce orizzontali (◀ ▶).
5	<b>ON</b>	Accensione del generatore di calore
6	<b>OFF</b>	Spegnimento del generatore di calore
7	<b>Posizione nel menù</b>	Denominazione del punto del menù attualmente selezionato
8	<b>Ora</b>	Visualizza l'ora attuale.
9	<b>Aiuto</b>	Attualmente nessuna funzione presente
10	<b>Indietro</b>	Funge da pulsante (←) per fare ritorno al menù principale.



La misurazione delle emissioni viene disattivata automaticamente quando si esce dal punto del menù «Emissioni»!

5.12.11 Modo manuale

(Menù principale / Modo manuale)

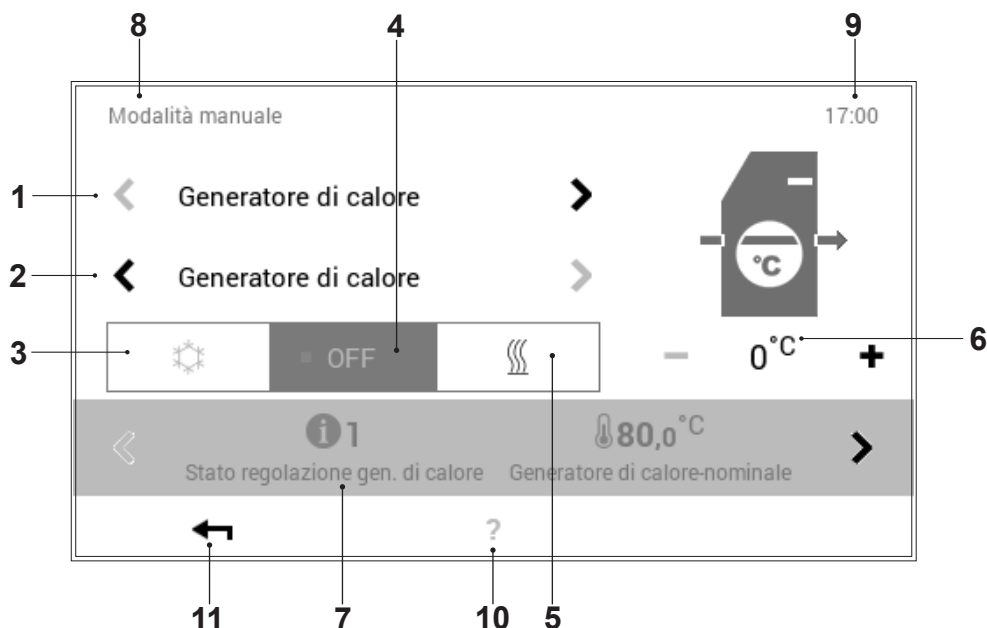

Pos.	Denominazione	Funzione
1	<b>Generatori di calore / circuiti di riscaldamento</b>	La regolazione consente un modo di funzionamento manuale individuale, cioè il modo di funzionamento manuale può essere attivato per ogni generatore di calore e circuito di riscaldamento presente.
2	<b>Selezione dettagliata</b>	Selezione del generatore di calore o del circuito di riscaldamento desiderati. L'impianto può comprendere parecchi generatori di calore e circuiti di riscaldamento. In caso di più di un generatore di calore/circuito compaiono le frecce orizzontali (◀ ▶) di colore bianco. Se la selezione riguarda un solo circuito di riscaldamento o dell'acqua calda, le frecce vengono raffigurate offuscate e non possono essere selezionate.
3	<b>Modo di raffrescamento</b>	Attivazione del modo raffrescamento (se possibile nel sistema)
4	<b>OFF</b>	Disattivazione del modo di funzionamento manuale attivo. L'impianto passa al modo di funzionamento automatico.
5	<b>Modo di riscaldamento</b>	Attivazione del modo di funzionamento manuale «Riscaldamento»
6	<b>Temperatura</b>	Visualizzazione della temperatura desiderata. La temperatura può essere modificata mediante Più (+) e Meno (-).
7	<b>Informazioni</b>	Informazioni relative al modo di funzionamento manuale selezionato. Per mezzo delle frecce orizzontali (◀ ▶) possono essere visualizzate sullo schermo ulteriori informazioni.
8	<b>Posizione nel menù</b>	Denominazione del punto del menù attualmente selezionato
9	<b>Ora</b>	Visualizza l'ora attuale.
10	<b>Aiuto</b>	Attualmente nessuna funzione presente
11	<b>Indietro</b>	Funge da pulsante (←) per fare ritorno al menù principale.

## 5.12.12 Raffigurazione 1

(Menù principale / Raffigurazione)



Pos.	Denominazione	Funzione
1	Lingua	Selezione della lingua desiderata. Mediante la freccia verso il basso (▼) può essere selezionata la lingua attiva.
2	Ora & data	Adattamento dell'ora e della data attuali
3	Schermata di avvio	Selezione degli elementi di visualizzazione sulla schermata di avvio. Selezionando il pulsante «Adattare», possono essere effettuati adattamenti della schermata di avvio.
	<b>Modificare la schermata di avvio</b>	Per modificare la «schermata di avvio» desiderata, vedere 5.6.2.
4	Analisi	Impostazione dei valori da registrare (analisi).
5	Posizione nel menù	Denominazione del punto del menù attualmente selezionato
6	Ora	Visualizza l'ora attuale.
7	Pagina nel menù	Visualizzazione della pagina del menù attiva (1). Pagina del menù 3 solo per il termotecnico specializzato.
8	Sfogliare	Freccia (▶) per la navigazione dalla pagina del menù 1 alla pagina 2
9	Aiuto	Attualmente nessuna funzione presente
10	Indietro	Funge da pulsante (◀) per fare ritorno al menù principale.



5.12.13 Raffigurazione 2

(Menù principale / Raffigurazione)

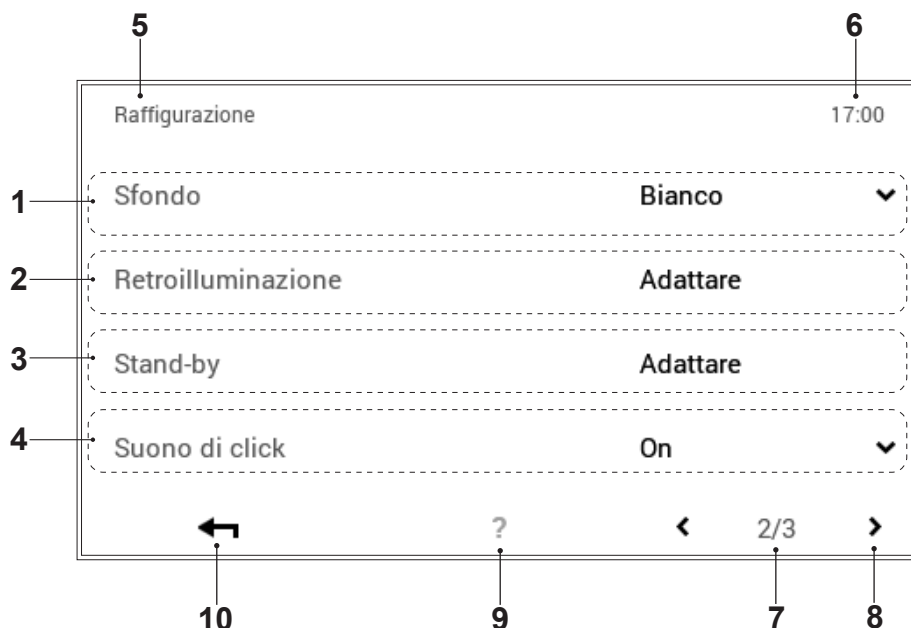

Pos.	Denominazione	Funzione
1	Sfondo	Adattamento dello schema cromatico del comando. Mediante la freccia (▼) è possibile scegliere tra sfondo nero e sfondo bianco.
2	Retroilluminazione	Adattamento dell'attuale modo di visualizzazione, del tempo fino all'oscuramento dello schermo nonché indicazione in percentuale della luminosità massima e minima dello schermo.
3	Stand-by	<u>Durata fino a stand-by</u> Schermo con modo stand-by attivo. A seconda della selezione, lo schermo nel modo stand-by passa alla «Schermata di avvio», al punto del menù principale «Visualizzazione» o nel «Modo sleep» (schermo nero). Selezionando «Nessuno stand-by», il modo stand-by viene disattivato. <u>Comportamento in stand-by</u> Immissione del numero di minuti desiderato prima che si attivi il modo stand-by del comando. Il numero dei minuti può essere modificato mediante Più (+) e Meno (-). Per la disattivazione del modo stand-by al punto del menù «Comportamento in stand-by» (pos. 4) deve essere selezionato «Nessuno stand-by». <u>Modo sleep di notte</u> Al buio il touchscreen passa automaticamente al modo sleep, cioè lo schermo si spegne e si riaccende in presenza di luce. <u>Blocco comando dello schermo:</u> Per l'attivazione/la disattivazione del blocco comando deve essere immessa una sequenza numerata (selezionabile liberamente - conservare con cura). Ad immissione avvenuta, deve essere attivato il messaggio «Confermare blocco comando» toccandolo.
4	Suono di click	Può essere attivato o disattivato.
5	Posizione nel menù	Denominazione del punto del menù attualmente selezionato.
6	Ora	Visualizza l'ora attuale.
7	Pagina nel menù	Visualizzazione della pagina del menù attiva (2).
8	Sfogliare	Freccia (◀) per la navigazione dalla pagina del menù 2 alla pagina 1.
9	Aiuto	Attualmente nessuna funzione presente.
10	Indietro	Funge da pulsante (←) per fare ritorno al menù principale.

## 5.12.14 Raffigurazione 3

(Menù principale / Raffigurazione)

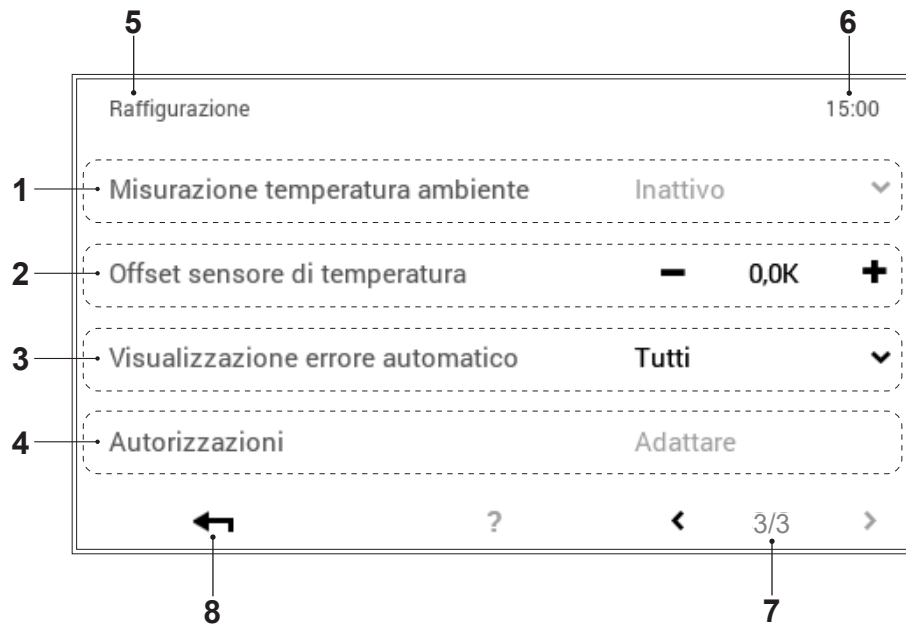

Pos.	Denominazione	Funzione
1	<b>Misurazione temperatura ambiente</b>	Impostabile solo dal tecnico specializzato
2	<b>Offset sensore di temperatura</b>	Solo per il tecnico specializzato
3	<b>Visualizzazione errore automatico</b>	Solo per il tecnico specializzato
4	<b>Autorizzazioni</b>	Impostabile solo dal tecnico specializzato
5	<b>Ora</b>	Visualizza l'ora attuale.
6	<b>Pagina nel menù</b>	Visualizzazione della pagina del menù attiva (3).
7	<b>Indietro</b>	Funge da pulsante (←) per fare ritorno al menù principale.
8	<b>Suono di click</b>	Può essere attivato o disattivato

## 5.13 Altre impostazioni

### 5.13.1 Impostazione/modifica della password WLAN



In caso di cambio di provider (fornitore di servizi Internet), è necessario registrare di nuovo la password di modo che l'impianto possa nuovamente connettersi a Internet. La registrazione WLAN può avvenire su qualsiasi modulo di comando.

Al seguente link è possibile trovare online delle istruzioni in forma di video nelle quali viene spiegato come registrare la nuova password.

- Per pervenire al video, in alternativa è anche possibile scansionare il codice QR!

<https://youtu.be/1dZJgPxedFU>

### 5.13.2 Impostare la lingua



La lingua del comando può essere modificata attraverso **Schermata di avvio > Menù principale (⚙) > Raffigurazione > Lingua** (5.12.12 pagina 72, pos. 1).

### 5.13.3 Personalizzare la schermata di avvio

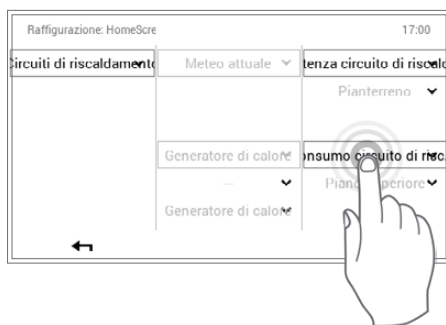

Gli elementi della schermata di avvio possono essere personalizzati attraverso **Schermata di avvio > Menù principale (⚙) > Raffigurazione > Schermata di avvio** (5.12.12 pagina 72, pos. 5).

### 5.13.4 Rinominare il circuito di riscaldamento

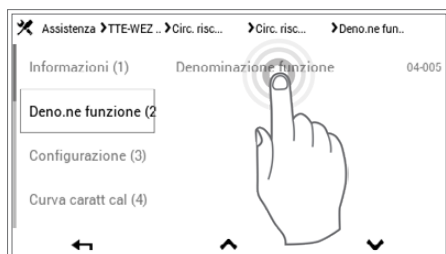

La denominazione del vostro circuito di riscaldamento può essere effettuata attraverso **Schermata di avvio > Menù principale > Assistenza > TTE-WEZ > Circuito riscaldamento > Selezionare circuito riscaldamento > Deno.ne funzione (^v) > Selezionare denominazione funzione > Selezionare circuito riscaldamento > Immissioni tastiera**. Tenere conto del fatto che il vostro impianto può comprendere uno o parecchi circuiti di riscaldamento.

### 5.14 Visualizzazione del consumo totale di pellet

✕ Assistenza > TTE-WEZ > Unità auto... > FFA200 (4) > Informazion...		
CONSUMO-1	00-303	0Kg
VANO DI STOCCAGGIO	00-304	0Kg
CENERAIO	00-305	0Kg
PULIZIA	00-306	0Kg
←      ^      v		

Il TopTronic® E offre la possibilità di visualizzare il consumo totale di pellet del proprio impianto. Tale visualizzazione può essere richiamata tramite **Schermata di avvio > Menù principale (⚙) > Assistenza > WEZ > Unità automatica > FFA200 > Informazioni > Consumo-1.**

### 5.15 Modificare i tempi di blocco per il sistema di estrazione

✕ Assistenza > TTE-WEZ > Unità auto... > FFA200 (4) > Caricamento				
07-0006	riempimento tempo blocco 1 avvio	34-566	-	0,0 +
07-0007	riempimento tempo blocco 1 stop	34-567	-	0,0 +
07-0008	riempimento tempo blocco 2 avvio	34-568	-	0,0 +
07-0009	riempimento tempo blocco 2 stop	34-569	-	0,0 +
←      ^      v				

I tempi di blocco del sistema di estrazione possono essere modificati via **Schermata di avvio > Menù principale (⚙) > Assistenza > WEZ > Unità automatica > FFA200 > Caricamento > Da parametro 34-566 FA-ID 6 fino a parametro 34-569 FA-ID 9** tramite Più (+) e Meno (-). I valori immessi corrispondono a quelli dell'ora (per es.: 11,5 = ore 11:30).

#### Impostazioni di fabbrica tempi di blocco

Funzione	Parametro	Valore
Caricamento tempo di blocco avvio 1	Parametro 34-566 FA-ID 6	0,0
Caricamento tempo di blocco stop 1	Parametro 34-567 FA-ID 7	0,0
Caricamento tempo di blocco avvio 2	Parametro 34-568 FA-ID 8	22,0
Caricamento tempo di blocco stop 2	Parametro 34-569 FA-ID 9	7,0

## 6. Messaggi di errore

### 6.1 Visualizzare i messaggi di errore

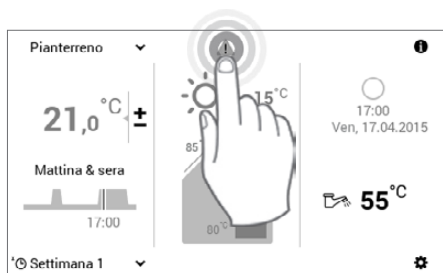

- 1 Selezionare mediante tocco il **simbolo di messaggio di errore** visualizzato.



- 2 Selezionare mediante tocco **Dettagli** (▼).



Attraverso il pulsante **Mostrare tutti** (▼) a sinistra in alto nella schermata è possibile selezionare i messaggi di errore fin qui esistenti secondo categorie (informazione, avviso, ecc.).

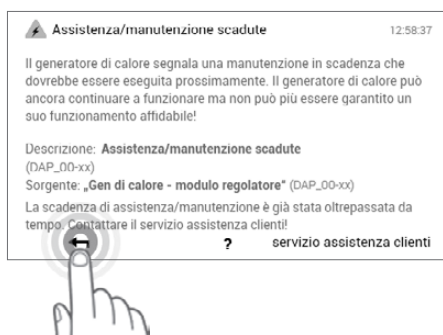

- 3 Comparare un messaggio di errore dettagliato. Il messaggio comprende informazioni dettagliate circa il guasto. Con **Indietro** (←) viene chiusa la visualizzazione del messaggio di guasto.



- 4 Selezionando nuovamente **Indietro** (←), è possibile chiudere la **panoramica dei messaggi di errore**.

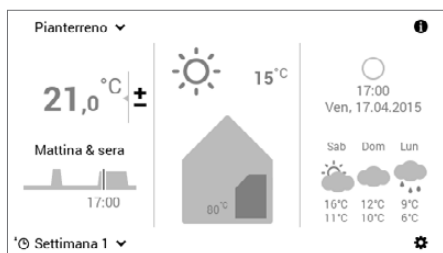

- 5 Dopo avere eliminato il guasto, il simbolo del messaggio di errore non viene più visualizzato nella schermata di avvio.



In caso i messaggi di errore non possano essere eliminati con l'ausilio delle informazioni visualizzate sul modulo di comando, contattate il servizio assistenza clienti Hoval.

## 6.2 Procedura in caso di errori

1. Nel caso in cui il generatore di calore non si avvia, controllare se l'interruttore di blocco è posizionato su «I».
2. Per ripristinare l'errore, vedere sotto (punto 6.3).
3. Premendo sul simbolo del messaggio di errore possono essere richiamati i messaggi di errore (vedere anche i punti 7.1e 5.6.1).

## 6.3 Ripristinare gli errori

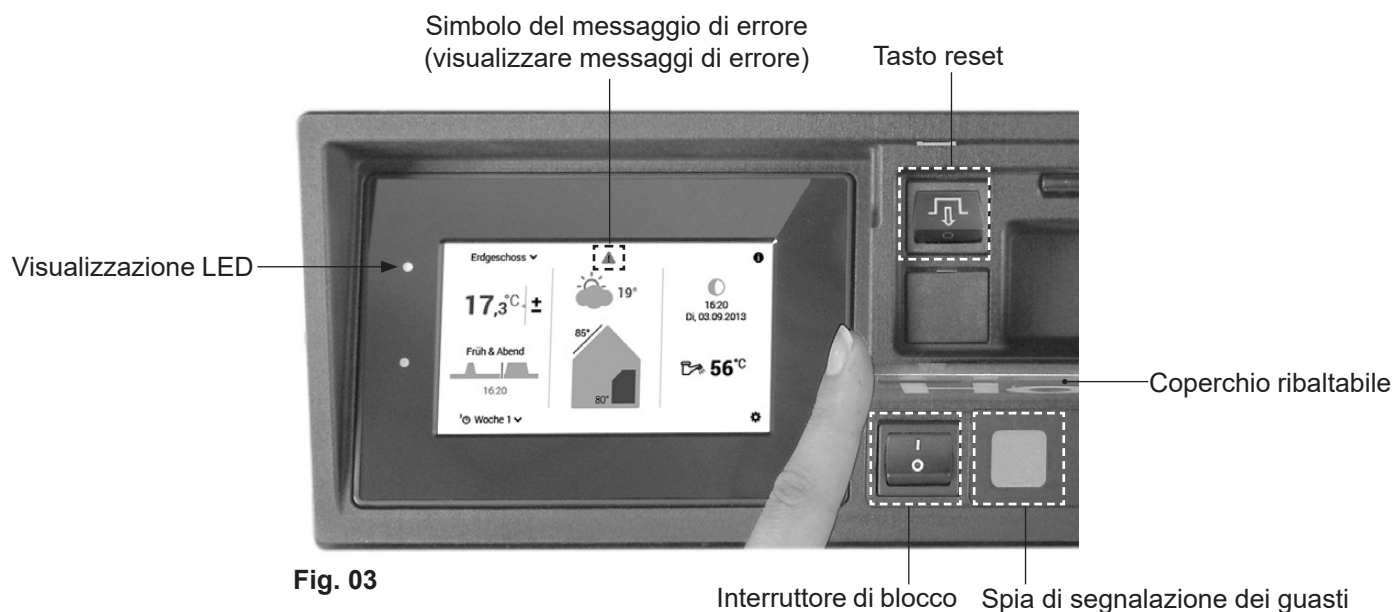

Fig. 03

Gli errori sono riconoscibili tramite il simbolo del messaggio di errore e/o tramite una visualizzazione LED che si illumina di rosso/arancione a sinistra vicino al quadro di comando (vedere anche punto 5.6.1, Pos. 6).

Se, inoltre, la spia di segnalazione dei guasti accanto all'interruttore di blocco si illumina, l'esercizio di riscaldamento è stato interrotto. Azionando il tasto di reset, l'errore può essere confermato.



Il tasto di reset può essere premuto al massimo una volta.  
Se la spia di segnalazione dei guasti continua ad essere illuminata, contattare il servizio assistenza clienti Hoval.

1. Aprire il coperchio ribaltabile a destra sul quadro di comando.
2. Premere il tasto di reset (Fig. 03) per 3 secondi. Se la spia di segnalazione dei guasti si spegne, il generatore di calore esegue un tentativo di avvio. Se la spia di segnalazione dei guasti non si spegne o si accende di nuovo dopo il tentativo di avvio, contattare il servizio clienti Hoval.

## 6.4 Guasti relativi all'impianto

Guasto	Controllo/causa	Rimedio
<b>La caldaia a pellet non si avvia</b>	- L'energia elettrica è presente?	- Verificare i fusibili - Attivare l'interruttore principale
	- La spia di segnalazione guasti rossa è illuminata?	- Premere il tasto di reset sul quadro di comando - Contattare il servizio assistenza clienti Hoval
<b>I radiatori o il riscaldamento a pavimento non diventano caldi</b>	- Le saracinesche nella mandata e nel ritorno del riscaldamento sono aperte?	- Aprire le saracinesche
	- L'interruttore di blocco è posizionato su «0»?	- Commutare l'interruttore di blocco
	- I cicli di attivazione del TopTronic® E sono impostati correttamente?	- Controllo in base alle istruzioni per l'uso del regolatore di riscaldamento
	- Controllo della pressione dell'acqua	- Rabboccare e sfiatare il riscaldamento
	- Le valvole dei radiatori sono aperte?	- Aprire le valvole dei radiatori
	- La pompa di riscaldamento non funziona	- Aprire la vite di chiusura - Ruotare con forza mediante un cacciavite l'estremità dell'albero finché diminuisce la resistenza
	- La valvola miscelatrice non apre automaticamente	- Aprire manualmente - Contattare il servizio assistenza clienti Hoval
<b>Niente acqua calda</b>	- La pompa di caricamento non funziona	- Aprire la vite di chiusura - Ruotare con forza mediante un cacciavite l'estremità dell'albero finché diminuisce la resistenza
	- Vi è aria nella tubazione di mandata?	- Eventualmente sfiatare manualmente - Azionare manualmente il disaeratore automatico



In caso di guasti effettuare le verifiche in base alla lista di controllo riportata sopra. Se non è possibile porre rimedio al guasto in prima persona, richiedere l'intervento del termotecnico specializzato o del servizio assistenza clienti Hoval.

## 7. Manutenzione e controllo (impianto di riscaldamento)



Di regola gli interventi descritti qui di seguito sono eseguiti dal termotecnico specializzato in occasione della manutenzione annuale. Ciò nonostante, effettuare durante l'anno i seguenti controlli e, se necessario, gli interventi descritti.

### 7.1 Controllo della pressione dell'acqua

#### NOTA

- In caso di pressione dell'acqua troppo bassa nell'impianto (leggibile sul manometro (Fig. 04)) rabboccare con acqua (capitolo 7.2) ovvero informare il termotecnico specializzato.
- In caso di frequenti rabbocchi (più spesso di 1 volta all'anno) insorge il rischio di corrosione – contattare il termotecnico specializzato.
- Il riempimento e lo svuotamento completi devono essere effettuati dal termotecnico specializzato.



Fig. 04

## 7.2 Rabboccare l'impianto con acqua

L'acqua di rabbocco deve soddisfare i requisiti di qualità richiesti. I requisiti di qualità richiesti si trovano nelle istruzioni per l'uso al capitolo «Qualità dell'acqua» (paragrafo: Acqua di riempimento e di rabbocco). Se il sistema di riscaldamento è riempito con fluido antigelo o acqua trattata, prestare attenzione alle prescrizioni del termotecnico specializzato.

#### Procedura

1. Posizionare l'interruttore di blocco su «0» e separare il generatore di calore dalla rete (interruttore principale, fusibile o consimili)
2. La valvola miscelatrice (regolazione manuale) nonché le valvole di intercettazione di mandata e ritorno devono essere aperte
3. Realizzare il collegamento fra il rubinetto di riempimento e il rubinetto dell'acqua con un tubo in gomma: prima di effettuare il collegamento riempire il tubo di gomma con acqua in modo che non possa penetrare aria nel sistema di riscaldamento
4. Riempire lentamente con acqua, controllare la pressione dell'acqua sul manometro
5. Aprire le valvole di disaerazione dopo il riempimento, finché non sia fuoriuscita tutta l'aria dal sistema di riscaldamento
6. Dopo avere effettuato il riempimento, svitare nuovamente il tubo flessibile per interrompere in modo sicuro il collegamento
7. Controllare nuovamente la pressione dell'acqua
8. Avviare di nuovo l'impianto



## 8. Messa in funzione

Per la messa in funzione osservare anche le avvertenze contenute nelle istruzioni per l'installazione.

### 8.1 Controlli precedenti al funzionamento

- Sono aperte le saracinesche per mandata e ritorno del riscaldamento?
- Può affluire sufficiente aria comburente nel locale caldaia?
- L'interruttore di blocco nel quadro di comando si trova in posizione «I»?
- È chiusa la camera di combustione?
- È montato il ceneraio?
- È chiuso il coperchio di pulizia (in alto)?
- È riempito il box pellet?
- È chiuso il coperchio del box pellet?

### 8.2 Accensione

- Avviene automaticamente a seguito della richiesta di calore tramite il regolatore del riscaldamento.

## 9. Manutenzione BioLyt (50-75) (caldaia a pellet)

### 9.1 Svuotare ceneraio

**!** **NOTA**  
Ad opera del tecnico

**Controllo / pulizia ogni 4-8 settimane o secondo i messaggi sul display o ancora ad ogni 4 tonnellate di pellet**

1. Il comando Die TopTronic E visualizza quando «Il ceneraio è pieno». Cioè, dopo una determinata quantità di pellet combusti compare sul display un messaggio di avviso (triangolo di avviso colorato). IL messaggio di avviso può essere richiamato toccando il triangolo di avviso, vedere capitolo 6.1. Si consiglia, nondimeno, un controllo ottico del livello di riempimento del ceneraio.
2. Disattivare il bruciatore:
  - Azionare l'interruttore di blocco
  - Lasciare terminare la combustione completa
3. Far raffreddare per 20 minuti la caldaia
4. Rimuovere il rivestimento frontale inferiore (1, Fig. 05)
5. Svitare la manopola a stella (2, Fig. 06), estrarre l'asta filettata e tirare fuori il ceneraio. Smaltire la cenere.



Fig. 05



Per il trasporto del ceneraio l'asta filettata può essere avvitata sul lato anteriore (3, Fig. 07).



Fig. 06

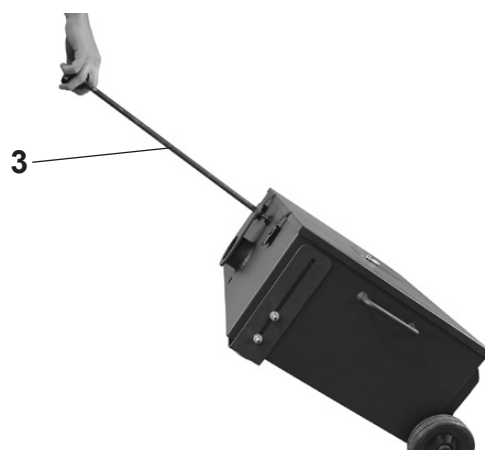

Fig. 07

6. Rimontaggio in sequenza inversa; prestare attenzione alla buona tenuta del ceneraio nella sua sede.
7. Conferma del messaggio: conformemente alla descrizione sul display (premere «Confermare»).

## 9.2 Pulizia ogni 2-6 mesi o anche ad ogni 6 tonnellate di pellet (BioLyt 50) o ancora ad ogni 8 tonnellate di pellet (BioLyt 70,75)

**!** NOTA  
Ad opera del tecnico specializzato

1. Disattivare il bruciatore:
  - Azionare l'interruttore di blocco
  - Lasciare terminare la combustione completa
2. Far raffreddare per 20 minuti la caldaia.
3. Disattivare tutte le polarità della caldaia (deve essere priva di tensione)
4. Rimuovere il rivestimento frontale inferiore.
5. Svuotare il ceneraio: svitare la manopola a stella, estrarre l'asta filettata e tirare fuori il ceneraio. Smaltire la cenere.
6. Rimuovere la copertura del box pellet.
7. Svitare e rimuovere il rivestimento frontale superiore.
8. Rimuovere entrambe le lamiere laterali: tirare in avanti e poi rimuovere verso il basso.
9. Aprire l'anello elastico al di sopra della valvola stellare (Fig. 08).

**!** NOTA  
Prima di aprire la camera di combustione rimuovere l'anello elastico.

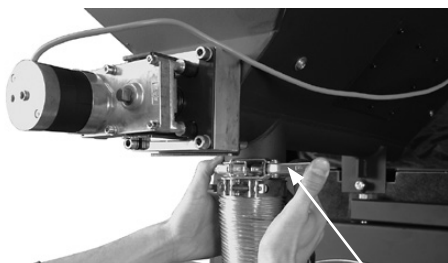

Fig. 08

10. Aprire lo sportello della camera di combustione (2 manopole a stella BioLyt (50), 4 manopole a stella BioLyt (70,75) Fig. 09). Accertarsi che tutte le parti si siano sufficientemente raffreddate! Indossare i guanti di protezione.

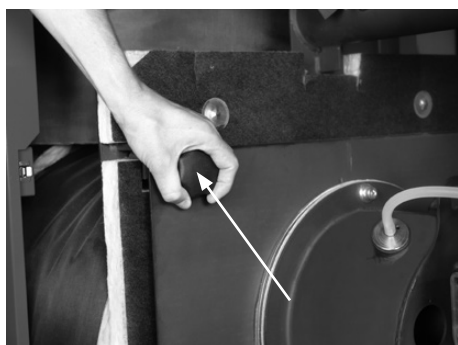

Fig. 09

11. Rimuovere la cenere dalla camera di combustione e dal deflettore in lamiera; al meglio con l'ausilio di un aspirapolvere. Pulire in modo particolarmente accurato l'ingresso dei fumi negli appositi tiraggi (freccie - Fig. 10).

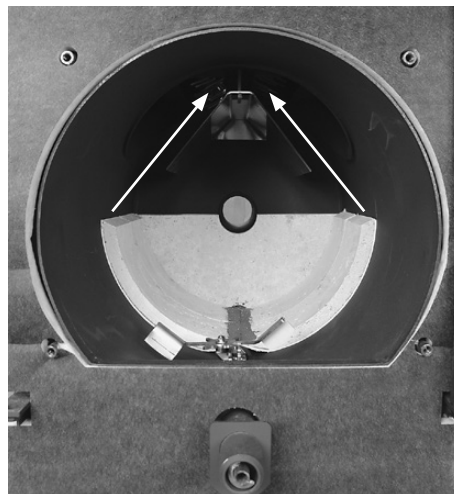

Fig. 10



Piccole crepe dovute alla tensione nei mattoni ovvero una minima deformazione all'interno del bruciatore e della camera di combustione non compromettono il funzionamento della caldaia. Esse sono causate dalle sollecitazioni dovute agli sbalzi di temperatura.

12. Aspirare con cura i residui nel bruciatore - soprattutto nella zona posteriore (direttamente sotto la coclea alimentatrice); non devono restare residui nei fori di ventilazione. Aspirare il bruciatore anche in alto. Togliere la cenere dal sensore della camera di combustione (Fig. 11).

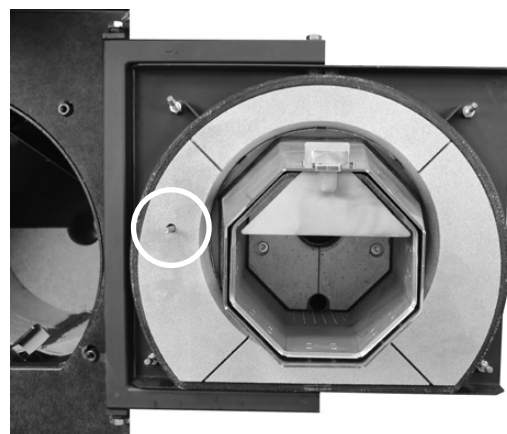

Fig. 11

### 9.3 Pulizia annuale o anche ad ogni 18 tonnellate di pellet (BioLyt 50) o ancora ad ogni 24 tonnellate di pellet (BioLyt 70,75)



NOTA

Ad opera del tecnico specializzato

In aggiunta ai punti descritti in «Pulizia ogni 2-6 mesi» è necessario pulire il collettore dei fumi una volta all'anno. A tale scopo smontare il coperchio del collettore fumi compreso il ventilatore (Fig. 12).

Procedura:

1. Rimuovere la lamiera di rivestimento
2. Staccare la spina (A)
3. Allentare i dadi ad alette (B)
4. Rimuovere il coperchio del collettore fumi (C)
5. Aspirare la cenere (D, figura 11)

La parte meccanica della pulizia delle superfici termiche automatica non deve essere smontata.

Anche nella condotta fumi tra la caldaia ed il camino deve essere verificata la presenza eventuale di cenere da rimuovere.

Rimuovere la polvere aderente alla sonda lambda (E) con un aspirapolvere.



Prestare attenzione anche al capitolo «Manutenzione» nelle «Informazioni tecniche / istruzioni per l'installazione»

Al termine di un periodo stagionale di riscaldamento occorre assolutamente pulire a fondo l'intera caldaia.

Una pulizia carente non solo accresce il consumo di combustibile ma riduce anche la durata di vita della caldaia.



Piccole crepe dovute alla tensione nel rivestimento refrattario non compromettono il funzionamento della caldaia. Esse sono causate dalle sollecitazioni dovute agli sbalzi di temperatura.

La caldaia deve essere pulita a fondo dal tecnico (spazzacamino, installatore, servizio assistenza clienti Hoval) conformemente alle norme nazionali ma comunque almeno una volta l'anno.

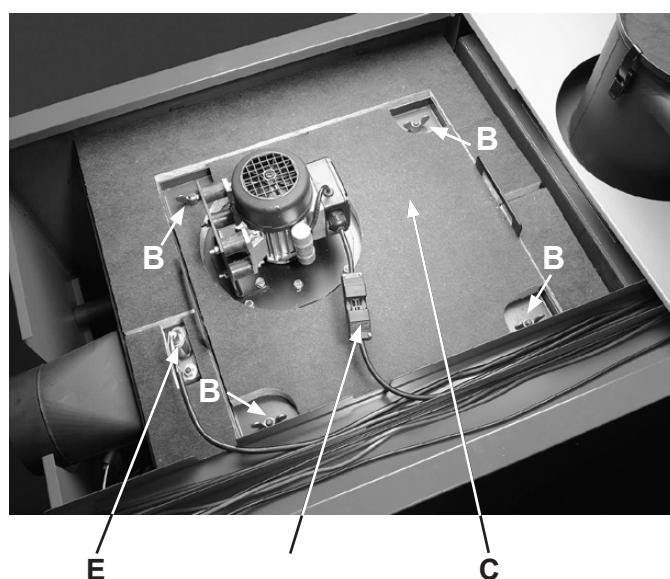

Fig. 12

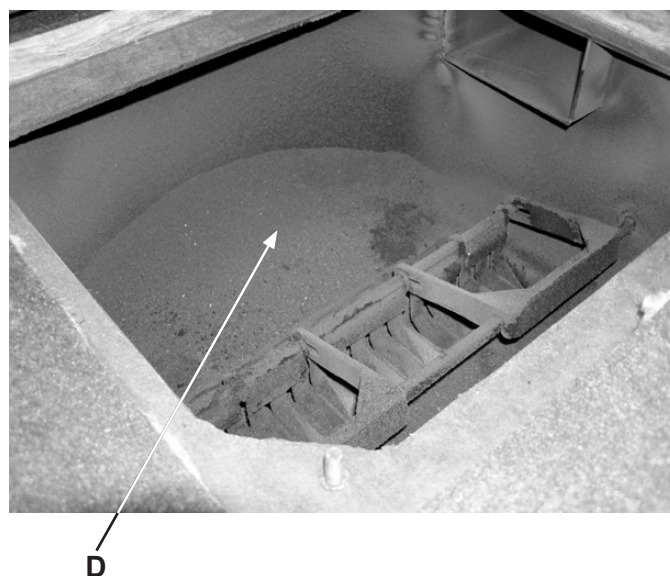

Fig. 13

## 10. Manutenzione BioLyt (100-160) (caldaia a pellet)

### 10.1 Svuotare ceneraio

#### NOTA



Attenzione: disattivare il bruciatore solo tramite l'interruttore di blocco.

#### Controlli / pulizia ogni 4-8 settimane o secondo i messaggi sul display oppure ogni 9 tonnellate di pellet

1. Il comando TopTronic E visualizza quando «Il ceneraio è pieno». Ciò significa che dopo una determinata quantità di pellet combusti sul display compere un messaggio di avviso (triangolo di avviso colorato). Il messaggio di avviso può essere richiamato toccando il triangolo di avviso, vedere capitolo 6.1. Si consiglia, nondimeno, un controllo ottico del livello di riempimento del ceneraio.
2. Disattivare il bruciatore:
  - Azionare l'interruttore di blocco
  - Lasciare terminare la combustione completa
3. Far raffreddare per 20 minuti la caldaia
4. Controllo del livello di riempimento del ceneraio
  - Aprire il coperchio (1, Fig. 14).



Fig. 14

5. Se il ceneraio è pieno, svitare le manopole a stella (2, Fig. 14), estrarre le aste filettate e tirare fuori il ceneraio (Fig. 15). Smaltire la cenere.



Fig. 15

6. Rimontaggio in sequenza inversa; prestare attenzione alla buona tenuta del ceneraio nella sua sede, avvitarne saldamente le manopole a stella e chiudere il coperchio.
7. Conferma del messaggio: conformemente alla descrizione sul display (premere «Confermare»).

### 10.2 Pulizia ogni 2-6 mesi o secondo i messaggi sul display oppure ogni 12 tonnellate di pellet per BioLyt (100), 15 tonnellate di pellet per BioLyt (130) e 18 tonnellate di pellet per BioLyt (150,160).

#### NOTA



Ad opera del tecnico

1. Disattivare il bruciatore:
  - Azionare l'interruttore di blocco
  - Lasciare terminare la combustione completa
2. Far raffreddare per 20 minuti la caldaia.
3. Disattivare tutte le polarità della caldaia (deve essere priva di tensione)
4. Svotare il ceneraio:
  - Svitare la manopola a stella (2, figura 12), estrarre l'asta filettata e tirare fuori il ceneraio. Rimuovere la copertura del ceneraio. Smaltire la cenere.
5. Svitare e rimuovere il rivestimento frontale.
6. Rimuovere entrambe le lamiere laterali:
  - tirare in avanti e poi rimuovere verso il basso.
7. Aprire l'anello elastico al di sopra della valvola stellare (Fig. 16).

#### NOTA



Prima di aprire la camera di combustione rimuovere l'anello elastico.

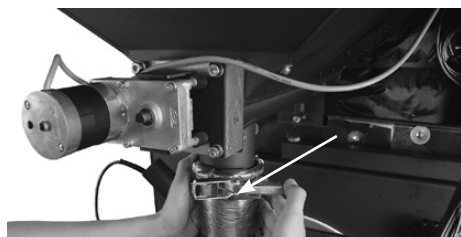

Fig. 16

8. Aprire la camera di combustione (manopole a stella, Fig. 17). Accertarsi che tutte le parti si siano sufficientemente raffreddate! Indossare i guanti di protezione.



Fig. 17

9. Rimuovere la cenere dalla camera di combustione e dai deflettori in lamiera; al meglio con l'aiuto di un aspirapolvere. Pulire in modo accurato in particolare l'ingresso dei fumi negli appositi tiraggi (frecche - Fig. 18).

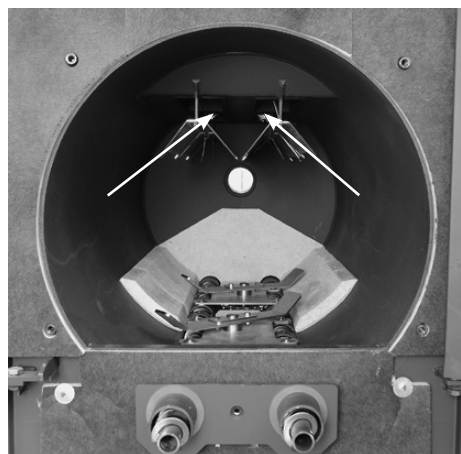

Fig. 18

10. **Aspirare con cura** i residui nel bruciatore - soprattutto nella zona posteriore (direttamente sotto la coclea alimentatrice); **non devono restare residui nei fori di ventilazione**. Aspirare il bruciatore anche in alto. Togliere la cenere dal sensore della camera di combustione (Fig. 19).

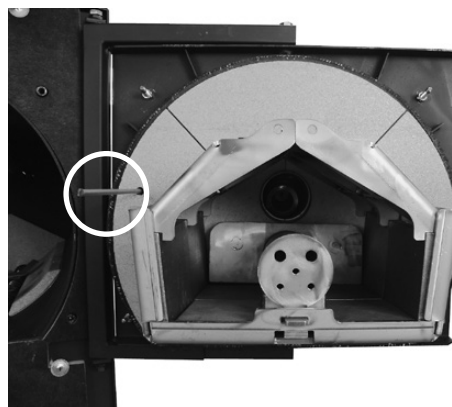

Fig. 19



Piccole crepe dovute alla tensione nei mattoni ovvero una minima deformazione all'interno del bruciatore e della camera di combustione non compromettono il funzionamento della caldaia. Esse sono causate dalle sollecitazioni dovute agli sbalzi di temperatura.

### 10.3 Pulizia annuale oppure ogni 36 tonnellate di pellet per BioLyt (100), 45 tonnellate per BioLyt (130) e 54 tonnellate per BioLyt (150,160).



NOTA  
Ad opera del tecnico

In aggiunta ai punti descritti in «Pulizia ogni 2-6 mesi» è necessario pulire il collettore dei fumi una volta all'anno. A tale scopo smontare entrambi i coperchi del collettore fumi davanti e dietro al ventilatore (Fig. 20).

Procedura:

1. Rimuovere la lamiera di rivestimento
2. Staccare la spina (A)
3. Allentare i dadi ad alette (B)
4. Rimuovere le stuoie isolanti
5. Rimuovere il coperchio del collettore fumi (C)
6. Aspirare la cenere (D, Fig. 21)

La parte meccanica della pulizia delle superfici termiche automatica non deve essere smontata.

Anche nella condotta fumi tra la caldaia ed il camino deve essere verificata la presenza eventuale di cenere da rimuovere.

Rimuovere la polvere aderente alla sonda lambda (E) con un aspirapolvere.



Prestare attenzione anche al capitolo «Manutenzione» nelle «Informazioni tecniche / istruzioni per l'installazione»

Al termine di un periodo stagionale di riscaldamento occorre assolutamente pulire a fondo l'intera caldaia. Una pulizia carente non solo accresce il consumo di combustibile ma riduce anche la durata di vita della caldaia.



Piccole crepe dovute alla tensione nel rivestimento refrattario non compromettono il funzionamento della caldaia. Esse sono causate dalle sollecitazioni dovute agli sbalzi di temperatura.

La caldaia deve essere pulita a fondo dal tecnico (spaz-zacamino, installatore, servizio assistenza clienti Hoval) conformemente alle norme nazionali ma comunque almeno una volta l'anno.

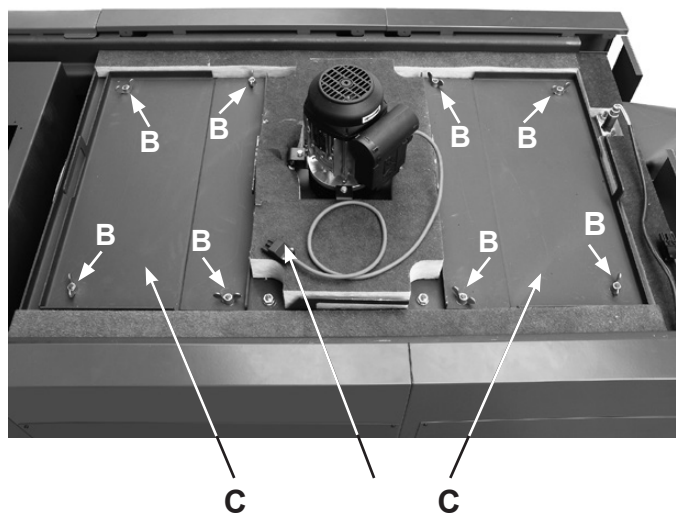

Fig. 20

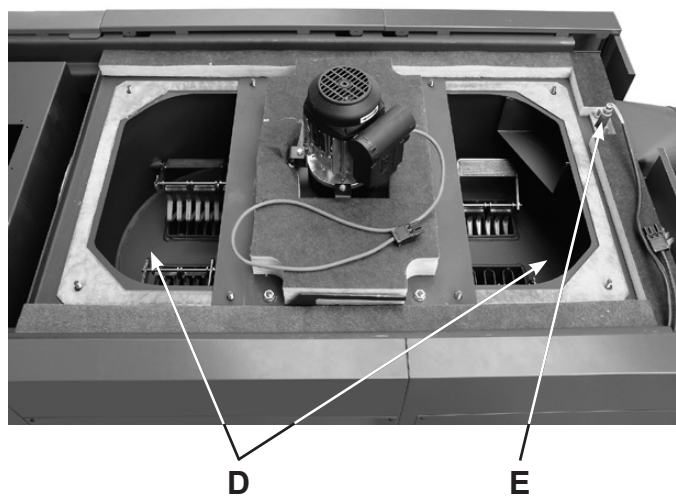

Fig. 21

## 11. Risparmiare energia

### 11.1 Così risparmiate energia in modo mirato

ENERGY



Bastano un paio di semplici misure per



risparmiare energia in modo durevole,



ridurre i costi energetici e



salvaguardare l'ambiente.

È così facile! Attenetevi ai seguenti suggerimenti:

- **Regolare la temperatura ambiente e i periodi di riscaldamento in modo personalizzato!**  
Adattare i periodi di riscaldamento e le temperature ambiente alla vostra presenza e assenza (5.10.3 pagina 45 e 5.8.2 pagina 32). Una riduzione di temperatura di 1 °C può già comportare un risparmio sui costi per l'energia del 6 %.
- **Arieggiare in modo corretto**  
Arieggiate ogni tre o quattro ore per un paio di minuti con finestre completamente aperte, ancora meglio se con corrente d'aria. Evitate finestre socchiuse in presenza di freddo! Riscaldare e ventilare nel modo corretto consente, inoltre, di evitare la formazione di muffa. Se si utilizza un apparecchio di ventilazione dell'abitazione non è necessario arieggiare.
- **Di notte chiudere le persiane e le tapparelle**  
Mantenete chiuse di notte le persiane di porte e finestre nonché le tapparelle per evitare perdite di energia. Se necessario, chiudete a tenuta giunture e fenditure su finestre e porte.
- **Lasciare liberi i radiatori**  
Evitate di collocare mobili davanti ai radiatori. Anche tende chiuse vanno evitate di giorno. Di notte possono invece fungere da elemento isolante.  
Non fate asciugare panni di bucato bagnati direttamente sul riscaldamento. Altrimenti il calore generato dai radiatori non può pervenire nell'ambiente, l'impianto di riscaldamento funziona in continuazione.
- **Ridurre la temperatura di notte**  
Risparmiate energia durante il sonno e riducete la temperatura ambiente di notte. L'ambiente non dovrebbe raffreddarsi troppo. Il consumo di energia per riscaldare nuovamente aumenta e le tubazioni possono congelarsi.
- **Impostare la temperatura dell'acqua calda**  
Impostate la temperatura dell'acqua calda la più bassa possibile. Sono consigliabili temperature comprese tra 45 °C e 60 °C. Ricordate di attivare una volta alla settimana la funzione antilegionella nel programma settimanale (5.11.6 pagina 57).
- **Fare la doccia anziché il bagno**  
Un bagno completo richiede tre volte più energia e acqua di una doccia.
- **Manutenzione regolare**  
Fate pulire e controllare regolarmente il vostro impianto di riscaldamento da un tecnico specializzato. A tal fine, si consiglia di stipulare un contratto di manutenzione con il servizio assistenza clienti Hoval competente. Sfiatate i radiatori quando si sentono dei rumori nelle tubazioni o i radiatori non si riscaldano in modo omogeneo.

## 12. Smaltimento

### 12.1 Indicazioni relative allo smaltimento



Al termine del loro ciclo di vita operativa i singoli componenti dell'impianto devono essere smaltiti in modo corretto. Per il riciclo del proprio impianto di riscaldamento mettersi in contatto con il proprio termotecnico specializzato.



Lo smontaggio deve essere eseguito da un termotecnico specializzato.









## Svizzera

### Hoval SA

General Wille-Strasse 201  
CH-8706 Feldmeilen  
Telefono 044 925 61 11  
Telefax 044 923 11 39  
Servizio 24 ore:  
Telefono 0848 848 464  
www.hoval.ch  
info@hoval.ch

### Ticino

Via San Mamete 88, 6805 Mezzovico-Vira  
Tel. 0848 848 969, Fax 091 610 43 61  
ticino@hoval.com

### Svizzera romanda

Ch. de Cloalet 12, CP 225, 1023 Crissier 1  
Tel. 0848 848 363, Fax 0848 848 767  
crissier@hoval.ch

### Berna

Aemmenmattstrasse 43, 3123 Belp  
Tel. 031 818 70 00, Fax 031 818 70 01  
rc.bern@hoval.ch

### Svizzera centrale

General Wille-Strasse 201, 8706 Feldmeilen  
Tel. 0848 811 940, Fax 0848 811 941  
rc.zent.schweiz@hoval.ch

### Svizzera nordoccidentale

Lischmatt 7, 4624 Härkingen  
Tel. 0848 640 640, Fax 0848 640 641  
rc.nordwest@hoval.com

### Svizzera orientale

Säntisstrasse 2a, 9500 Wil  
Tel. 0848 811 920, Fax 0848 811 921  
rc.ostschweiz@hoval.ch

### Zurigo/Electro-Oil

General Wille-Strasse 201, 8706 Feldmeilen  
Tel. 0848 811 930, Fax 0848 811 931  
rc.zuerich@hoval.ch

### Tecnica di climatizzazione

General Wille-Strasse 201, 8706 Feldmeilen  
Tel. 0848 811 950, Fax 0848 811 951  
klimatechnik@hoval.ch

### Riscaldamento a distanza

General Wille-Strasse 201, 8706 Feldmeilen  
Tel. 044 925 65 65, Fax 044 923 11 39  
verbundwaerme@hoval.com

## Italia

### Hoval s.r.l.

Via XXV Aprile 1945, 13/15  
IT-24050 Zanica (BG)  
Telefono +39 035 666 1111  
Telefax +39 035 526 959  
www.hoval.it, info@hoval.it

### Filiale di Bolzano

L. Adige sinistro, 12 C. Firmiano  
IT-39100 Bolzano  
Telefono +39 0471 63 11 94  
Telefax +39 0471 63 13 42  
info.bz@hoval.it

## Germania

### Hoval GmbH

Humboldtstrasse 30  
DE-85609 Aschheim-Dornach  
Telefono +49 89 92 20 97-0  
Telefax +49 89 92 20 97-77  
www.hoval.de

## Regno Unito

### Hoval Ltd.

Northgate  
Newark  
Nottinghamshire NG24 1JN  
Telefono +44 1636 67 27 11  
Telefax +44 1636 67 35 32  
www.hoval.co.uk

## Austria

### Hoval Gesellschaft mbH

Hovalstrasse 11  
AT-4614 Marchtrenk  
Telefono +43 50 365 - 0  
Telefax +43 50 365 - 5005  
www.hoval.at

## Francia

### Hoval SAS

Parc d'Activité de la Porte Sud  
Bâtiment C - Rue du Pont au Péage  
FR-67118 Geispolsheim  
Telefono +33 388 60 39 52  
Telefax +33 388 60 53 24  
www.hoval.fr