

MultiJet® (12-25)

Caldaie a condensazione a gasolio

MultiJet® LSP (12-20)

Caldaie a condensazione a gasolio con riscaldamento dell'acqua sanitaria



MultiJet® (12-25)



MultiJet® LSP (12-20)

Svizzera

Hoval SA
General Wille-Strasse 201
CH-8706 Feldmeilen
Telefono 044 925 61 11
Telefax 044 923 11 39

Italia

Hoval s.r.l.
Via XXV Aprile 1945, 13/15
IT-24050 Zanica (BG)
Telefono 035 666 1111
Telefax 035 526 959

Export

Hoval Aktiengesellschaft
Austrasse 70
LI-9490 Vaduz
Telefono +423 399 24 00
Telefax +423 399 24 11

| | | |
|-----------|--|-----------|
| 1. | Avvertenze importanti..... | 4 |
| 1.1 | Indirizzi e numeri di telefono importanti..... | 4 |
| 1.2 | Dati dell'impianto..... | 5 |
| 1.3 | Basi di calcolo | 5 |
| 1.4 | Regolazione del bruciatore | 5 |
| 2. | Sicurezza | 6 |
| 2.1 | Avvertenze di sicurezza generali | 6 |
| 2.2 | Utilizzo conforme a destinazione d'uso | 7 |
| 2.3 | Spiegazione dei simboli | 7 |
| 2.3.1 | Indicazioni di avvertimento | 7 |
| 2.3.2 | Segnali di avvertimento | 7 |
| 3. | Principio di funzionamento dell'impianto di riscaldamento | 8 |
| 3.1 | Struttura dell'impianto | 8 |
| 4. | Quadro di comando sul generatore di calore | 10 |
| 4.1 | Panoramica del quadro di comando | 10 |
| 5. | Messa in funzione | 11 |
| 5.1 | Controlli precedenti al funzionamento | 11 |
| 5.2 | Accensione | 11 |
| 5.3 | Prima messa in funzione | 11 |
| 6. | Comando del riscaldamento..... | 12 |
| 6.1 | Funzione del comando TopTronic® E..... | 12 |
| 6.2 | Elementi di comando e di visualizzazione..... | 12 |
| 6.3 | Cosa fare se..... | 14 |
| 6.4 | Comando efficiente dell'impianto | 15 |
| 6.5 | Programmi giornalieri e settimanali personalizzati | 16 |
| 6.6 | Schermata di avvio..... | 17 |
| 6.6.1 | Elementi della schermata di avvio generatore di calore e abitazione | 18 |
| 6.6.2 | Schermata di avvio opzionale..... | 20 |
| 6.7 | Impostazioni principali..... | 22 |
| 6.7.1 | Modificare la temperatura ambiente | 22 |
| 6.7.2 | Adattare la temperatura dell'acqua calda | 23 |
| 6.7.3 | Selezionare il circuito di riscaldamento (in caso ne siano presenti parecchi) | 24 |
| 6.7.4 | Modificare il programma base (circuito di riscaldamento) | 24 |
| 6.7.5 | Modificare il programma giornaliero attivo (circuito di riscaldamento) | 25 |
| 6.7.6 | Modificare il programma base e quello giornaliero (acqua calda)..... | 26 |
| 6.7.7 | Richiamare informazioni relative all'impianto | 28 |
| 6.7.8 | Comando comune per circuiti di riscaldamento e dell'acqua calda..... | 28 |
| 6.8 | Programmi base..... | 29 |
| 6.8.1 | Funzioni dei diversi programmi base | 29 |
| 6.8.2 | «Vacanza fino» – immettere la data di rientro..... | 30 |
| 6.9 | Programmi settimanali | 32 |
| 6.9.1 | Impostazioni standard dei programmi settimanali | 32 |
| 6.9.2 | Annotazioni sui programmi settimanali personalizzati | 33 |
| 6.9.3 | Elementi di comando per il programma settimanale | 34 |
| 6.9.4 | Adattare il programma settimanale..... | 35 |
| 6.9.5 | Rinominare il programma settimanale | 37 |
| 6.9.6 | Resettare il programma settimanale..... | 39 |
| 6.10 | Programmi giornalieri / cicli di attivazione..... | 41 |
| 6.10.1 | Impostazioni standard dei programmi giornalieri / cicli di attivazione | 41 |
| 6.10.2 | Annotazioni sui programmi giornalieri personalizzati | 42 |
| 6.10.3 | Party e Assente | 43 |
| 6.10.4 | Elementi di comando programma giornaliero / cicli di attivazione | 45 |
| 6.10.5 | Modificare temperature ambiente e cicli di attivazione nel programma giornaliero | 46 |

| | | |
|-------------|---|-----------|
| 6.10.6 | Rinominare il programma giornaliero..... | 48 |
| 6.10.7 | Resetare il programma giornaliero | 50 |
| 6.11 | Acqua calda | 52 |
| 6.11.1 | Elementi di comando per l'acqua calda | 52 |
| 6.11.2 | Programmi settimanali – acqua calda..... | 53 |
| 6.11.3 | Impostazioni standard dei programmi settimanali – acqua calda | 53 |
| 6.11.4 | Programmi giornalieri / cicli di attivazione per l'acqua calda | 54 |
| 6.11.5 | Impostazioni standard dei programmi giornalieri / cicli di attivazione – acqua calda..... | 54 |
| 6.11.6 | Funzione antilegionella | 55 |
| 6.11.7 | Ricaricare acqua calda..... | 56 |
| 6.11.8 | Impostare il programma dell'acqua calda su Assente | 57 |
| 6.12 | Ulteriori elementi di comando..... | 59 |
| 6.12.1 | Menù principale, panoramica 1 | 59 |
| 6.12.2 | Menù principale, panoramica 2 | 60 |
| 6.12.3 | Menù principale, panoramica 3 | 61 |
| 6.12.4 | Centrale di energia..... | 62 |
| 6.12.5 | Centrale di energia..... | 63 |
| 6.12.6 | Programmi | 64 |
| 6.12.7 | Circuito di riscaldamento..... | 65 |
| 6.12.8 | Info | 66 |
| 6.12.9 | Analisi..... | 67 |
| 6.12.10 | Emissioni - solo per termotecnico specializzato..... | 68 |
| 6.12.11 | Modo manuale | 69 |
| 6.12.12 | Raffigurazione 1..... | 70 |
| 6.12.13 | Raffigurazione 2..... | 71 |
| 6.12.14 | Raffigurazione 3..... | 72 |
| 6.13 | Altre impostazioni | 73 |
| 6.13.1 | Impostare la lingua | 73 |
| 6.13.2 | Personalizzare la schermata di avvio | 73 |
| 6.13.3 | Rinominare il circuito di riscaldamento | 73 |
| 7. | Messaggi di errore | 74 |
| 7.1 | Visualizzare i messaggi di errore..... | 74 |
| 7.2 | Procedura in caso di errori | 75 |
| 7.3 | Ripristinare gli errori..... | 75 |
| 7.4 | Messaggi di errore relativi al comando | 76 |
| 7.5 | Messaggi di errore relativi all'impianto | 76 |
| 8. | Manutenzione e controllo (impianto di riscaldamento)..... | 77 |
| 8.1 | Controllo della pressione dell'acqua..... | 77 |
| 8.2 | Rabboccare l'impianto con acqua | 77 |
| 9. | Risparmiare energia..... | 78 |
| 9.1 | Così risparmiate energia in modo mirato | 78 |
| 10. | Smaltimento | 78 |
| 10.1 | Indicazioni relative allo smaltimento | 78 |

1. Avvertenze importanti

Gentile cliente,

Con la caldaia Hoval MultiJet® Lei ha acquistato un prodotto di altissima qualità, realizzato in linea con lo stato più recente della tecnica e con le migliori conoscenze.

Per la corretta installazione e il funzionamento della Sua Hoval MultiJet® è necessario rispettare tutte le leggi, le prescrizioni e le norme in vigore, nonché le prescrizioni delle competenti aziende di distribuzione dell'energia. In caso di domande rivolgersi all'installatore del proprio impianto di riscaldamento.

Il montaggio e l'installazione della caldaia possono essere eseguiti solo da personale addestrato di una ditta installatrice autorizzata. Prima della messa in funzione va eseguito il controllo dell'installazione e l'impianto deve ottenere l'autorizzazione da parte del termotecnico specializzato.

Utilizzare la propria caldaia Hoval solo sulla base delle presenti istruzioni per l'uso per assicurarne un funzionamento sicuro ed esente da guasti.

La caldaia deve essere utilizzata solo conformemente alla sua destinazione d'uso e con i combustibili ad essa adatti in base alla sua struttura costruttiva e per cui è stata certificata da Hoval.

Non apportare alcuna modifica all'apparecchio poiché in tal caso verrebbe meno ogni diritto di garanzia. Eventuali kit di modifica devono essere installati e collaudati dal termotecnico specializzato autorizzato oppure dal servizio assistenza clienti Hoval.

Il funzionamento sicuro ed affidabile di una caldaia come pure il conseguimento di un rendimento ottimale e di una combustione pulita sono garantiti solo se l'impianto viene pulito e sottoposto a manutenzione almeno 1 volta all'anno. Osservare al riguardo le indicazioni contenute nelle presenti istruzioni.

In caso di guasti o danni informarsi presso il servizio assistenza clienti Hoval sulle riparazioni necessarie. In ogni caso mettere assolutamente l'apparecchio fuori servizio in modo che non si verifichino danni.

Con l'acquisto dell'apparecchio Hoval si riceve anche una garanzia completa secondo le condizioni contenute nel libretto di garanzia del proprio apparecchio.

Un uso corretto della caldaia Hoval significa per il cliente un notevole motivo di soddisfazione e, soprattutto, un riscaldamento affidabile dell'abitazione.

Le prestazioni del servizio assistenza clienti Hoval

Se durante il funzionamento si presentano situazioni poco chiare oppure piccoli guasti compromettono la funzionalità della propria caldaia, rivolgersi al servizio assistenza clienti Hoval. I nostri tecnici addestrati del servizio assistenza sono a disposizione del cliente.

Un impianto di riscaldamento regolato in modo ottimale permette non solo di evitare noie ma anche di risparmiare molto denaro.

Utilizzi le offerte del servizio assistenza clienti Hoval per la regolare manutenzione e per prolungare la durata di vita e della garanzia del Suo riscaldamento Hoval e si informi sulle proposte del contratto di manutenzione con estensione della garanzia. I consulenti del servizio assistenza clienti sono lieti di offrire tutte le informazioni necessarie!

Nell'ultima pagina sono riportati gli indirizzi.

Osservare le informazioni contenute nelle presenti istruzioni!

1.1 Indirizzi e numeri di telefono importanti

Termotecnico specializzato:

.....

Installatore dell'impianto sanitario:

.....

Installatore dell'impianto elettrico:

.....

Fornitore del combustibile:

.....

Spazzacamino:

.....

Assistenza bruciatore gasolio:

.....

Pulizia del serbatoio:

.....

1.2 Dati dell'impianto

Compilazione a cura del termotecnico specializzato!

N. d'ordine / numero di serie:

Tipo di generatore di calore :

Bollitore:

Resistenza elettrica:

Pompa circuito riscaldamento:

Valvola miscelatrice:

Modulo di comando ambiente Sì No

Sensore ambiente integrato attivato: Sì No

Dispositivo di neutralizzazione: Sì No

Pompa della condensa: Sì No

Sensore di temperatura esterna: Sì No

Immissione dell'aria comburente
Indipendente dall'aria ambiente: Sì No

Numero dei circuiti di riscaldamento: 1 2

3

Programmi orari attivazione impostati personalizzati: Sì No

Funzione antilegionella attivata: Sì No

1.3 Basi di calcolo

Temperatura esterna di riferimento più bassa (°C):

Fabbisogno di potenza termica (kW):

Temperatura di mandata massima (°C):

1.4 Regolazione del bruciatore

Da compilarsi a cura del bruciatorista specializzato!

Potenza termica del focolare impostata

Bruciatore: Minimo kW

Massimo kW

Fumi: °C

2. Sicurezza

2.1 Avvertenze di sicurezza generali

Mettere in funzione l'impianto solo se sono state rispettate tutte le norme e le prescrizioni di sicurezza pertinenti. Il funzionamento corretto è assicurato solamente se vengono rispettate le istruzioni per l'uso.

Guasti e danni causati dal posizionamento in ambienti non idonei, per esempio locali hobby, officine, ecc., nonché dovuti a sostanze di funzionamento sporche (gas, acqua, aria comburente), additivi chimici inadatti aggiunti all'acqua di riscaldamento, trattamento scorretto, installazione errata e danneggiamenti violenti non sono coperti dalla garanzia del costruttore.

Comportamento in caso di pericolo

Interrompere l'alimentazione di combustibile (gasolio) e di corrente elettrica.

Interruzione dell'alimentazione di corrente elettrica

Il generatore di calore può essere privato di tensione soltanto separandolo dalla rete (fusibile). Anche se l'interruttore di blocco è posizionato su «0», l'impianto si trova sotto tensione. In caso di scosse di corrente sussiste pericolo di morte e di incendio.

Comportamento in caso di odore di fumi

In caso di fuoriuscita di fumi sussiste il pericolo di intossicazione.

- Spegnerne l'impianto
- Aprire le finestre e le porte
- Informare la ditta specializzata

Aperture di immissione dell'aria

Le aperture di immissione e di espulsione dell'aria non devono essere chiuse. In caso di combustione incompleta dovuta ad aperture di immissione dell'aria chiuse sussiste pericolo di intossicazione.

Eccezione: il proprio impianto funziona indipendentemente dall'aria ambiente - vedere capitolo 1.2 pagina 5.

Riempimento del serbatoio del gasolio

In sede di riempimento del serbatoio del gasolio l'impianto va sempre disattivato mediante l'interruttore di blocco sulla caldaia. Esso può essere nuovamente attivato solo dopo un periodo di attesa di circa 2 ore. Il riempimento del serbatoio del gasolio deve essere monitorato dal fornitore di gasolio. Per sovra-riempimenti del serbatoio decliniamo qualsiasi responsabilità.

Prima messa in funzione / controllo dell'installazione

Nel caso di un impianto di nuova installazione la prima messa in funzione può essere eseguita solo da un termotecnico specializzato. Pericolo di intossicazione dovuta a prima messa in funzione scorretta! Il controllo dell'installazione va eseguito in maniera completa.

Controllo della pressione dell'acqua

Controllare a intervalli regolari la pressione dell'acqua dell'impianto, come descritto nel capitolo 8.1 pagina 77.

Regolazione del bruciatore

Il Suo bruciatore Hoval è stato regolato di fabbrica in base alla potenza della caldaia. La regolazione di precisione avviene per mano del termotecnico specializzato o del servizio assistenza clienti Hoval in occasione della prova di funzionamento (capitolo 1.4 pagina 5).

Riempimento dell'impianto di riscaldamento

L'acqua di rabbocco deve soddisfare i requisiti di qualità richiesti. I requisiti di qualità richiesti si trovano nelle istruzioni per l'uso al capitolo «Qualità dell'acqua (acqua di riempimento e di rabbocco)».

Combustibili idonei

La caldaia MultiJet® è idonea alla combustione dei seguenti combustibili:

- Gasolio EL standard secondo DIN 51 603 / SN 181 160 / 2 ÖNorm C 1109
- Gasolio EL a basso tenore di zolfo secondo DIN 51 603 / SN 181 160 / 2 ÖNorm C 1109

Il gasolio EL deve essere privo di additivi che producano ceneri e contenenti metalli. La maggior parte dei tipi di gasolio EL standard soddisfano tali requisiti, ma in caso di dubbio il rispetto dei requisiti va chiarito e confermato. È possibile la miscelazione di fino al 10 % di FAME (esteri metilici di acidi grassi) (EN 14213).

Manutenzione, pulizia e ispezione

Caldaia, bruciatore e bollitore devono essere sottoposti a manutenzione a intervalli regolari da un termotecnico specializzato. Un presupposto importante per il funzionamento economico, nonché per mantenere pulita l'aria, è lo stato di perfetto funzionamento del proprio impianto di combustione. Il bruciatore va sottoposto a controllo da parte di un termotecnico specializzato una volta all'anno.

Messa fuori servizio / protezione antigelo

In presenza di pericolo di gelo l'impianto deve essere svuotato ovvero si deve ricorrere alla consulenza di un termotecnico specializzato.

Protezione dalla corrosione

Non usare spray, solventi, detersivi a base di cloro, pitture, sostanze adesive, ecc. nelle vicinanze dell'apparecchio. Tali sostanze, in determinate condizioni, possono provocare la corrosione della caldaia e del condotto fumi!

Mantenere pulito il locale

Mantenere sempre pulito il locale in cui si trova la caldaia e spegnere il bruciatore prima di pulire, giacché l'aria comburente contenente polveri potrebbe causare guasti all'impianto.

2.2 Utilizzo conforme a destinazione d'uso

La caldaia Hoval MultiJet® è destinata esclusivamente al riscaldamento di acqua di riscaldamento. Possono essere utilizzati solo i combustibili che sono stati definiti nel capitolo 2.1 pagina 6.

Il calore generato deve essere convogliato mediante acqua di riscaldamento. Durante il suo funzionamento tutte le aperture della caldaia devono essere chiuse.

Utilizzare la caldaia esclusivamente se in stato tecnicamente perfetto, nonché conformemente alla destinazione d'uso, nella consapevolezza delle misure di sicurezza e dei pericoli!

Vanno osservati gli intervalli di ispezione e di manutenzione riportati nella documentazione. Provvedere immediatamente a far rimuovere guasti che possano pregiudicare la sicurezza!

Per un utilizzo diverso o che vada al di là di quanto sopra, e per i danni da ciò risultanti, il produttore/fornitore declina ogni responsabilità.

2.3 Spiegazione dei simboli

2.3.1 Indicazioni di avvertimento



PERICOLO

... rimanda a una situazione di pericolo immediato, che può essere causa di morte o gravi lesioni, in caso non dovesse essere evitata.



AVVERTENZA

... rimanda a una situazione di pericolo possibile, che può essere causa di morte o gravi lesioni, in caso non dovesse essere evitata.



PRUDENZA

... rimanda a una situazione di possibile pericolo, che può essere causa di lesioni di scarso rilievo o lievi, in caso non dovesse essere evitata.



NOTA

... rimanda a una situazione di pericolo possibile, che può essere causa di danni alle cose, in caso non dovesse essere evitata.

2.3.2 Segnali di avvertimento

Alle indicazioni di avvertimento mediante le parole segnaletiche PRUDENZA, AVVERTIMENTO e PERICOLO vengono associati i seguenti segnali di avvertimento.



Avvertimento generale in presenza di un punto pericoloso.



Segnale di avvertimento «Pericolo per tensione elettrica» per il contrassegno della protezione antinfortuni.

Provvede affinché le persone non vengano a contatto con la tensione elettrica. Il simbolo di pericolo con il fulmine nero mette in guardia dai pericoli della tensione elettrica.



Informazioni:

Questo simbolo illustra importanti informazioni per l'utente.

ENERGY



Suggerimento relativo al risparmio di energia:

Qui sono disponibili informazioni per il risparmio di energia.

3. Principio di funzionamento dell'impianto di riscaldamento

3.1 Struttura dell'impianto



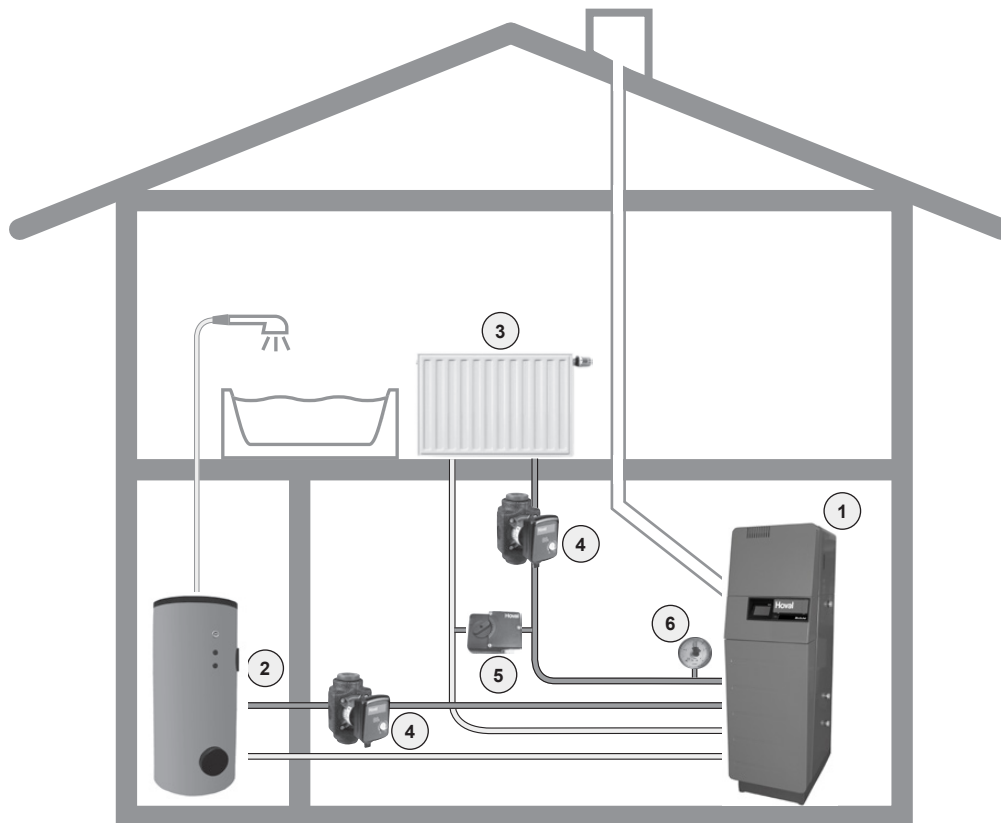





A seconda del principio di funzionamento dell'impianto prescelto alcuni componenti possono differire dalla raffigurazione riportata qui di seguito. Farsi spiegare l'impianto dal termotecnico specializzato.



Esempio di sistema MultiJet® (12-25)

L'acqua di riscaldamento riscaldata dalla caldaia viene convogliata ai radiatori oppure viene utilizzata per il riscaldamento dell'acqua calda (bollitore).

| | Raffigurazione | Componenti | Funzione / descrizione |
|---|----------------|-------------------|---|
| ① | | Caldaie a gasolio | Brucia il gasolio in modo sicuro e nel rispetto dell'ambiente. Sottrae il calore ai fumi generati dalla combustione, trasferendolo all'acqua di riscaldamento. |
| | | Gasolio | L'energia contenuta nel gasolio viene trasformata in calore attraverso la combustione nella caldaia. |
| ② | | Bollitore | Contiene una riserva di acqua calda di consumo (acqua calda sanitaria) (per es. per la doccia) per il fabbisogno domestico. |

| | Raffigurazione | Componenti | Funzione / descrizione |
|---|---|---------------------------------------|--|
| |  | Quadro di comando / modulo di comando | Comanda e controlla il funzionamento della caldaia. Garantisce la temperatura ambiente desiderata con qualsiasi temperatura esterna in modo ottimale e con risparmio di combustibile. |
| 3 |  | Radiatori, riscaldamento a pavimento | Cedono il calore dell'acqua di riscaldamento all'ambiente. |
| 4 |  | Pompa di riscaldamento | Convoglia l'acqua di riscaldamento dalla caldaia ai radiatori e nuovamente indietro alla caldaia, dove viene nuovamente riscaldata. |
| |  | Tubazioni di riscaldamento | Trasportano il calore prodotto (acqua di riscaldamento) dalla caldaia ai radiatori. |
| 5 |  | Valvola miscelatrice | Modifica la temperatura di mandata del riscaldamento mediante miscelazione di acqua di ritorno più fredda (acqua che scorre dal radiatore), in modo da raggiungere la temperatura ambiente desiderata con qualsiasi temperatura esterna. |
| 6 |  | Manometro | Segnala la pressione dell'acqua nel sistema di riscaldamento. |
| |  | Disaeratore | Assicura che nelle tubazioni dell'impianto sia presente soltanto acqua di riscaldamento e non aria. |
| |  | Valvola di sicurezza | Impedisce che la pressione dell'impianto aumenti troppo. |
| |  | Vaso di espansione a membrana | Mantiene costante la pressione dell'impianto e accoglie l'acqua di espansione. |

4. Quadro di comando sul generatore di calore

4.1 Panoramica del quadro di comando

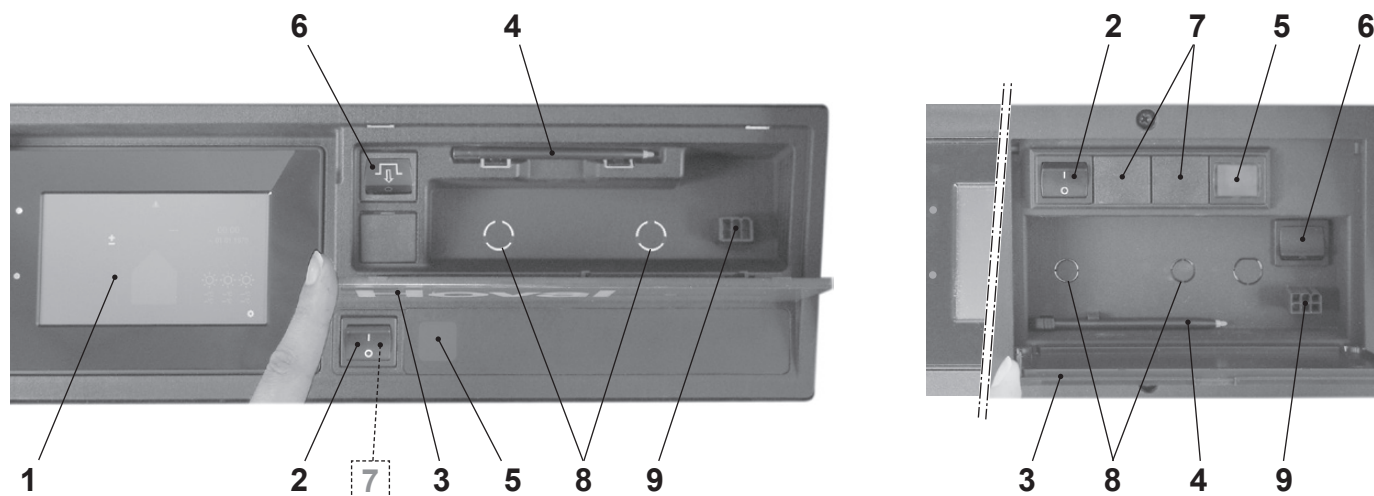

| Pos. | Denominazione | Funzione |
|------|--|--|
| 1 | Modulo di comando TopTronic® E | Funge da apparecchio di comando dell'impianto utilizzabile mediante tocco del dito o penna stilo (pos. 4). Per la descrizione dettagliata degli elementi vedere capitolo 6.6.1 pagina 18. |
| 2 | Interruttore di blocco | 1 = ON Generatore di calore in servizio 0 = OFF Generatore di calore fuori servizio (impianto non privo di tensione, nessuna protezione antigelo) |
| 3 | Coperchio ribaltabile | Per la protezione dello scompartimento ribaltabile con penna stilo (pos. 4), tasto di reset (pos. 6) e connettore di servizio (pos. 9). Limitatore di temperatura di sicurezza opzionale (pos. 8) |
| 4 | Penna stilo | Penna per l'utilizzo del modulo di comando |
| 5 | Spia di segnalazione dei guasti | Si illumina in presenza di un guasto nel generatore di calore. |
| 6 | Tasto reset | Serve per lo sblocco del guasto quando la spia di segnalazione è illuminata. <div style="border: 1px solid black; padding: 5px; width: fit-content;"> <p>i Il tasto di reset può essere premuto al massimo una volta. Se la spia di segnalazione dei guasti continua ad essere illuminata, contattare il servizio assistenza clienti Hoval.</p> </div> |

Opzionale:

| | | | |
|---|---|---|--|
| 7 | Interruttore bivalente (opzionale) |  | Serve per la commutazione della priorità in impianti con più di un generatore di calore o nel caso di ulteriori circuiti specifici dell'impianto. |
| 8 | Limitatore di temperatura di sicurezza supplementare (opzionale) | | Montaggio opzionale di un limitatore di temperatura di sicurezza supplementare. Serve per interrompere il funzionamento del generatore di calore in caso di superamento della temperatura impostata. |
| 9 | Connettore di servizio | | Viene utilizzato esclusivamente da tecnici dell'assistenza. |

5. Messa in funzione

5.1 Controlli precedenti al funzionamento

- Controllare la pressione dell'acqua nel sistema di riscaldamento
- Controllare il livello del gasolio nel relativo serbatoio mediante l'astina di controllo
- Aprire la valvola di intercettazione nella mandata e nel ritorno del riscaldamento
- Controllare l'afflusso di aria fresca all'impianto di riscaldamento
- Controllare il modo di funzionamento impostato
- Controllare l'impostazione degli elementi di comando della caldaia
- Controllare l'alimentazione di gasolio verso il bruciatore (aprire la valvola a saracinesca nella tubazione del gasolio)
- Controllare l'alimentazione di corrente elettrica (inserire il fusibile, ruotare l'interruttore di emergenza in posizione «On» o inserire il connettore)

5.2 Accensione

1. Attivare l'interruttore principale (se presente).
2. Posizionare l'interruttore di blocco su «I».
3. Impostare sulla caldaia il programma base e la temperatura (capitolo 6.4 pagina 15).

5.3 Prima messa in funzione

AVVERTENZA



Pericolo di intossicazione dovuta a prima messa in funzione scorretta!

Nel caso di un impianto di nuova installazione la prima messa in funzione può essere eseguita solo da un termotecnico specializzato. Il controllo dell'installazione va eseguito in maniera completa.

6. Comando del riscaldamento

6.1 Funzione del comando TopTronic® E

Il modulo di comando TopTronic® E funge da comando del vostro impianto di riscaldamento. Attraverso lo schermo sensibile al tatto (di seguito denominato touchscreen) potete effettuare diverse impostazioni del vostro impianto tramite pressione del dito o stilo di comando.



AVVERTENZA

La superficie del modulo di comando TopTronic® E non deve essere utilizzata con l'ausilio di oggetti appuntiti o taglienti – pericolo di graffiatura.

Il modulo di comando svolge le seguenti funzioni:

- Garantisce la temperatura ambiente desiderata con qualsiasi temperatura esterna
- Riscalda l'abitazione solo quando lo desiderate
- Produce acqua calda solo quando ne avete necessità
- Visualizza informazioni relative all'impianto

Ulteriori funzioni:

- Consente l'impostazione delle temperature desiderate e la selezione di un programma base (capitolo 6.8 pagina 29)
- Commuta il generatore di calore su ON/OFF
- Monitora le temperature

In occasione della messa in funzione del riscaldamento tutte le impostazioni base sono già state effettuate da Hoval ovvero dal termotecnico specializzato. Potete effettuare ulteriori impostazioni in caso di assenza per viaggi o di temperatura troppo bassa o alta nella vostra abitazione. Una panoramica delle domande più frequenti si trova nel capitolo 6.3 pagina 14.



Così risparmiate energia!

Ne vale la pena, per voi e per l'ambiente

Utilizziamo l'energia in modo efficiente, evitiamo inutili perdite! Con un minimo dispendio di tempo potete migliorare il funzionamento del vostro impianto, risparmiando ulteriormente energia.

Vale la pena impostare i vostri programmi giornalieri e settimanali personalizzati

Se adattate in modo mirato i periodi di riscaldamento alla vostra presenza o assenza nell'abitazione, in base ai vostri programmi giornalieri e settimanali personalizzati, potete risparmiare preziosa energia e, quindi, ridurre i costi. Con il comando TopTronic® E l'impostazione di diversi cicli di attivazione in funzione della routine giornaliera personale è molto semplice (capitolo 6.9 pagina 32).

6.2 Elementi di comando e di visualizzazione

Le raffigurazioni grafiche sul modulo di comando possono essere elementi di comando o elementi di visualizzazione.



Quando il modulo di comando TopTronic® E si trova in stato di inattività, esso può essere «risvegliato» con un breve tocco del touchscreen. Il modo di inattività, così come la durata fino all'avvio del modo, possono essere adattati (paragrafo 6.12.13 pagina 71, pos. 3 e 4).

Elementi di comando

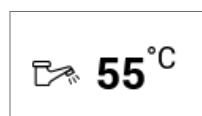

Con elementi di comando si intendono i pulsanti del modulo di comando che possono essere selezionati mediante tocco, al fine di adattare diverse impostazioni. Gli elementi di comando vengono visualizzati in bianco su sfondo nero e in nero su sfondo bianco. I valori che vengono modificati mediante **Più (+)** oppure **Meno (-)**, possono essere selezionati mediante tocco. Di seguito compare nel modulo di comando una tastiera quale supporto all'immissione.

Elementi di visualizzazione



Gli elementi di visualizzazione raffigurano semplicemente delle informazioni e non possono essere selezionati. Essi compaiono a colori.

Temperatura ambiente – contrassegno cromatico

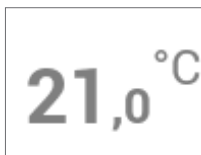

La temperatura ambiente nella schermata di avvio viene raffigurata mediante tre diversi colori aventi i seguenti significati:

| Colore | Significato |
|-----------|--|
| Arancione | Riscaldare Modo di riscaldamento attivo. L'ambiente viene riscaldato alla temperatura ambiente desiderata. |
| Blu | Raffrescamento (opzionale: solo con pompe di calore) Modo di raffrescamento attivo. L'ambiente viene raffrescato alla temperatura ambiente desiderata. |
| Grigio | Inattivo Modo di riscaldamento / raffrescamento inattivo. |

LED-stato di funzionamento

Sul lato sinistro del modulo di comando è collocata, inoltre, una visualizzazione LED. Essa indica lo stato di funzionamento e può essere illuminata nei tre seguenti colori:

| Colore | Significato |
|-----------|---|
| Verde | Funzionamento regolare Eventualmente sul modulo di comando vengono visualizzati informazioni o avvisi generali. Per il cliente non è, però, necessario eseguire alcuna operazione! Il riscaldamento continua a funzionare. |
| Arancione | Blocco Il generatore di calore è stato bloccato provvisoriamente a causa di un errore. In caso il blocco dovesse comportare un raffreddamento indesiderato del sistema di riscaldamento, contattate il servizio assistenza clienti Hoval. |
| Rosso | Interdizione Il generatore di calore ha segnalato un errore critico ed è stato interdetto per ragioni di sicurezza. Il generatore di calore non può continuare a funzionare. Contattate il servizio assistenza clienti Hoval! |

Visualizzazione LED

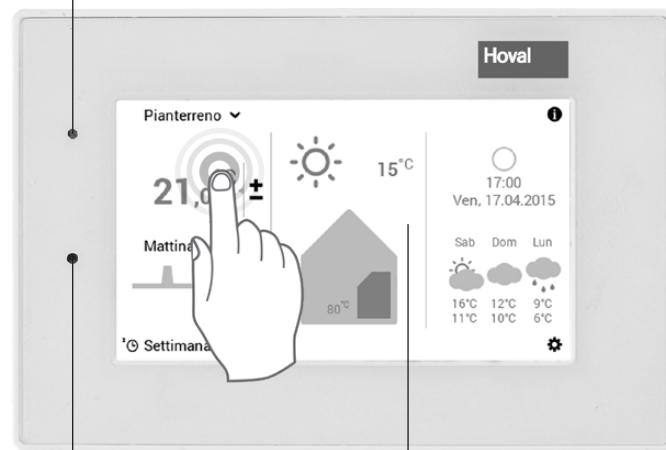

Sensore di luminosità Touchscreen

6.3 Cosa fare se...

Le indicazioni sottostanti servono come primo aiuto per situazioni frequentemente ricorrenti.

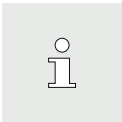
| Situazione | Rimedio | Paragrafo / pagina |
|---|--|---------------------------------------|
| Fa troppo freddo. | Selezionare la temperatura ambiente nella schermata di avvio e, mediante il pulsante Più (+) , aumentare la temperatura ambiente. | 6.7.1 pagina 22 |
| Fa troppo caldo. | Selezionare la temperatura ambiente nella schermata di avvio e, mediante il pulsante Meno (-) , ridurre la temperatura ambiente. | 6.7.1 pagina 22 |
| Desidero avere da subito la stessa temperatura ininterrottamente giorno e notte. | Selezionare i programmi base nella schermata di avvio e il programma base Costante . Impostare la temperatura ambiente desiderata. | 6.7.4 pagina 24 |
| Questa sera desidero avere del calore più a lungo. | Selezionare i programmi giornalieri nella schermata di avvio. Alla voce «Selezionare programma giornaliero» impostare Party e immettere sia la durata che la temperatura ambiente. | 6.10.3 pagina 43 |
| Ora ho necessità di una quantità particolarmente elevata di acqua calda. | Selezionare la temperatura dell'acqua calda (simbolo del rubinetto) nella schermata di avvio e, mediante il pulsante Più (+) , aumentare la temperatura dell'acqua. All'occorrenza, ricaricare acqua calda («Ricarica»). | 6.7.2 pagina 23 / 6.11.7 pagina 56 |
| |  Anche attraverso Menù principale (✳) > Acqua calda potete pervenire all'impostazione della temperatura dell'acqua. | |
| Da subito non voglio più riscaldare, avendo ciò nonostante l'acqua calda. | Impostare il circuito di riscaldamento sul programma base Stand-by e l' acqua calda sul programma base desiderato. Modo riscaldamento OFF, acqua calda ON. | 6.7.4 pagina 24 |
| Improvvisamente non ho più né riscaldamento né acqua calda, gelo. | Verificare se il modulo di comando segnala un messaggio di guasto e, all'occorrenza, contattare un termotecnico specializzato. In caso, verificare se sia ancora presente combustibile/Corrente elettrica. | Capitolo messaggi di errore |
| Oggi sono assente parecchie ore durante la giornata. | Selezionare i programmi giornalieri (per es. «Tutto il giorno») nella schermata di avvio. Alla voce «Selezionare programma giornaliero» impostare un altro programma giornaliero o Assente (immettere durata e temperatura ambiente). | 6.7.5 pagina 25 / 6.10.3 pagina 43 |
| Parto per un determinato periodo (per es. due settimane). | Selezionare i programmi base nella schermata di avvio e il programma base Vacanza fino . Impostare la data di rientro sottraendo almeno 1 giorno. | 6.8.2 pagina 30 |
| Parto per un periodo non predefinito. | Selezionare i programmi base nella schermata di avvio e il programma base Stand-by . Al rientro cambiare il programma base. | 6.7.4 pagina 24 |
| In estate fa troppo freddo o troppo caldo. | In base al programma base è possibile riconoscere qual è il modo di funzionamento attivo. A seconda del fabbisogno, adattare il programma base desiderato. | 6.7.4 pagina 24 |

6.4 Comando efficiente dell'impianto

Mediante una regolazione efficiente della funzione di riscaldamento potete risparmiare molta energia. Il modulo di comando TopTronic® E, con i suoi programmi base (6.8 pagina 29), vi aiuta a regolare il vostro impianto nei periodi di presenza e di assenza in modo semplice e mirato per intervalli di tempo più ampi. Per

modifiche a breve termine dei periodi di riscaldamento sono disponibili nel programma base **Settimana 1** e **Settimana 2** diversi programmi giornalieri (6.10 pagina 41). Inoltre, la temperatura ambiente nell'abitazione può essere aumentata o diminuita senza difficoltà, selezionando la temperatura ambiente attuale.

Programmi base

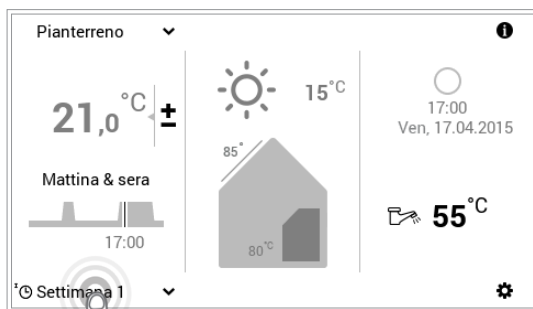

Vedere capitolo «Programmi settimanali»

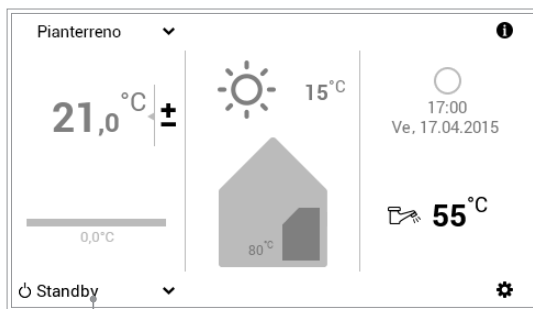
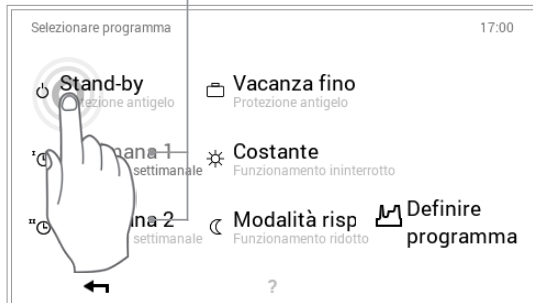

Nuovo programma base attivo

Temperatura ambiente / programmi giornalieri

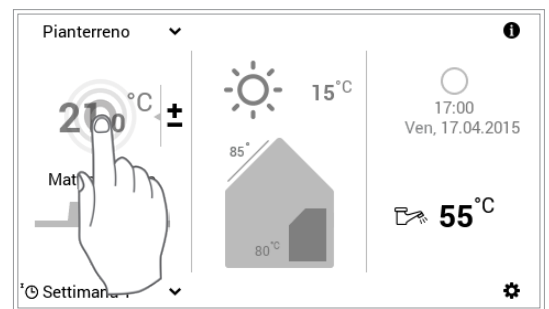

Circuito di riscaldamento Programma giornaliero attivo



Temperatura ambiente desiderata

Ciclo di attivazione



Programma giornaliero attivo

Selezione del programma giornaliero

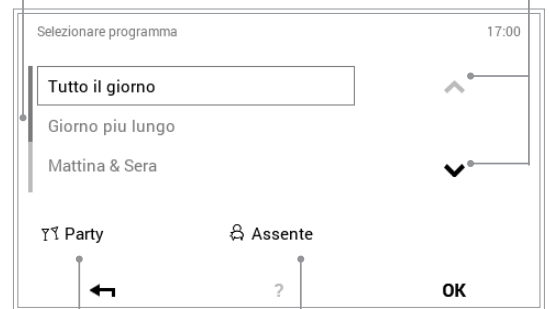

Programma giornaliero «Party»

Programma giornaliero «Assente»

6.5 Programmi giornalieri e settimanali personalizzati

Per evitare di dover selezionare ogni giorno il programma base desiderato, il modulo di comando del TopTronic® E vi offre la possibilità di programmi settimanali. Con i due programmi base selezionabili potete pianificare il decorso della vostra settimana in modo personalizzato e, tramite assegnazione di programmi giornalieri (6.10 pagina 41), adattare i periodi di riscaldamento alle vostre assenze o presenze, mediante cicli di attivazione.

Nelle impostazioni base il modulo di comando comprende già i due programmi settimanali standard **Settimana 1** e **Settimana 2** (6.8 pagina 29). Potete modificare individualmente questi due programmi (6.9.4 pagina 35) e denominarli come preferite (6.9.5 pagina 37).

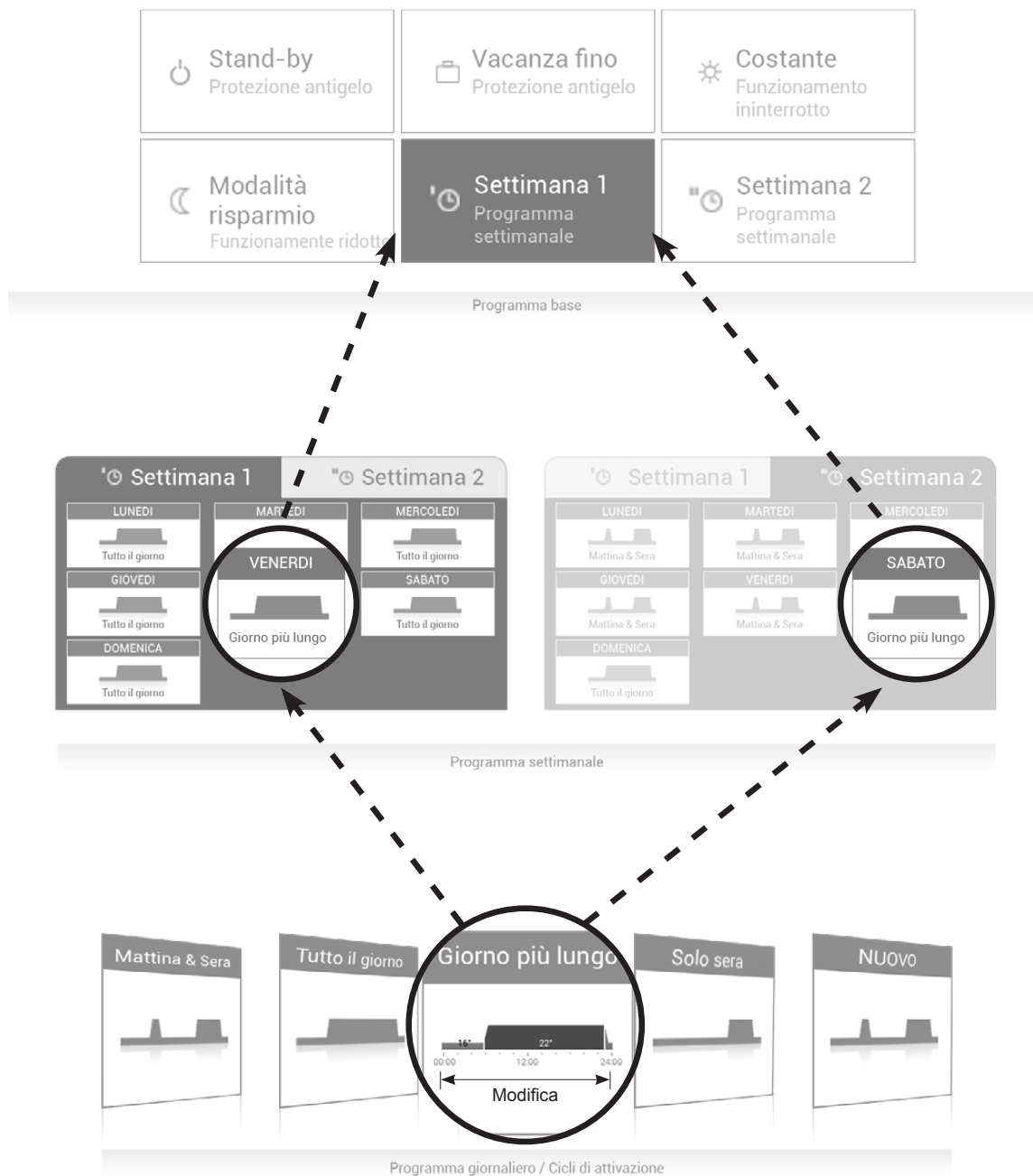

6.6 Schermata di avvio

La schermata di avvio del modulo di comando è suddivisa in tre elementi di visualizzazione verticali. Un elenco dettagliato delle diverse funzioni della schermata di avvio si trova nel paragrafo 6.6.1 pagina 18.



AVVERTENZA

La superficie del modulo di comando TopTronic® E non deve essere utilizzata con l'ausilio oggetti appuntiti o taglienti – pericolo di graffiatura.

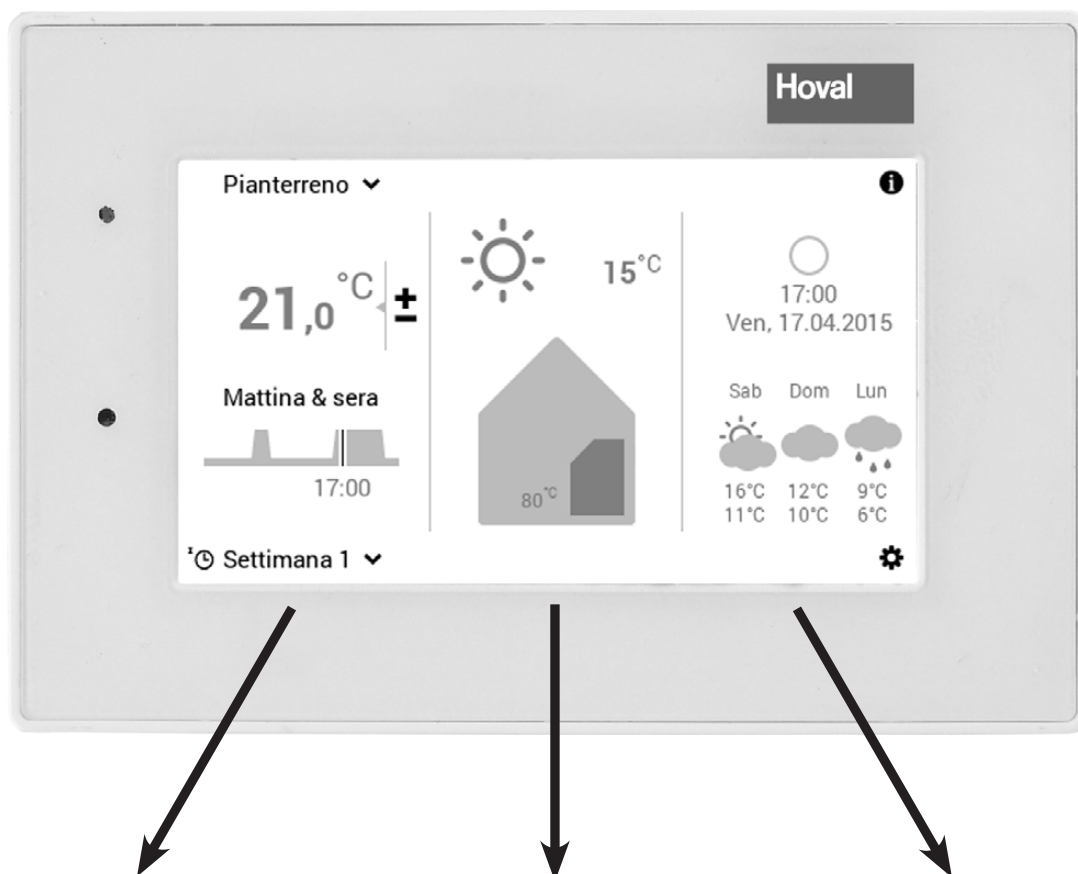

Informazioni abitazione

Nell'elemento di visualizzazione di sinistra della schermata di avvio trovate informazioni relative agli ambienti dell'abitazione. Qui possono essere effettuate impostazioni relative a circuito di riscaldamento, temperatura ambiente attuale, programma giornaliero e cicli di attivazione, nonché programma base (capitolo 6.4 pagina 15).

Informazioni generatore di calore

Nell'elemento di visualizzazione centrale della schermata di avvio trovate informazioni relative al generatore di calore. Quest'area informativa raffigura lo stato di errore, la temperatura esterna come pure informazioni relative al ciclo di riscaldamento. In aggiunta, può essere visualizzato il livello utente (di seguito denominato livello di autorizzazione).

Informazioni in generale

Nell'elemento di visualizzazione di destra della schermata di avvio trovate informazioni di carattere generale. Indicazioni relative al consumo di energia, all'ora/data, nonché alla temperatura dell'acqua calda attuale. In combinazione con il TopTronic® E online, opzionalmente, vengono visualizzate sul modulo di comando le previsioni meteo.







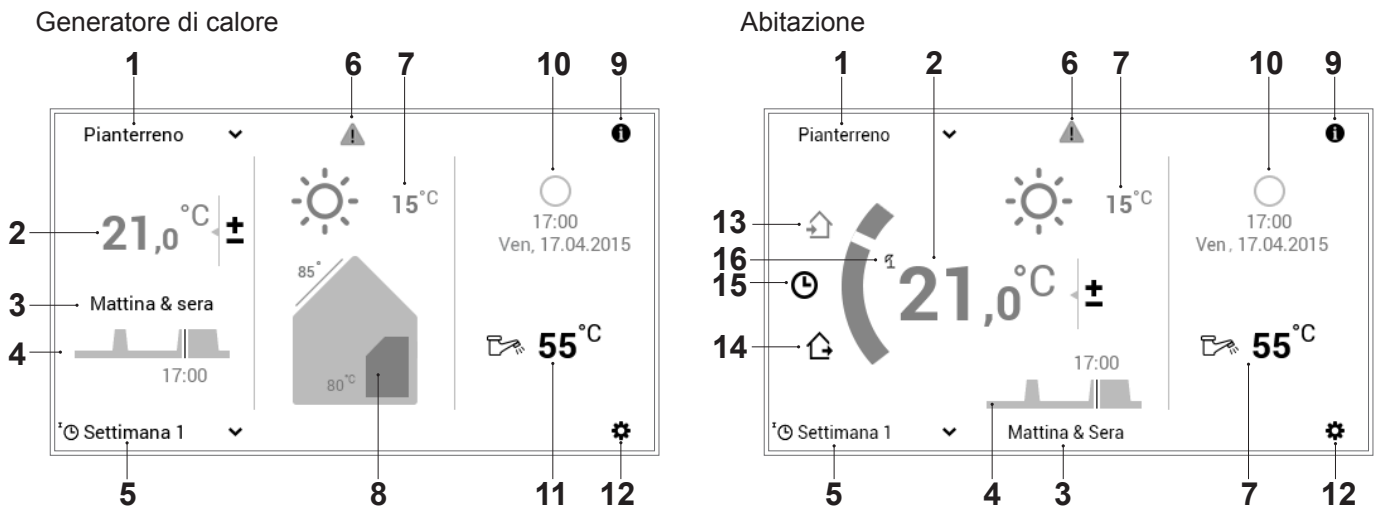





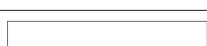

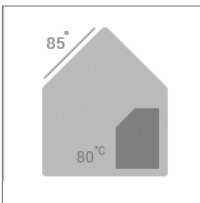

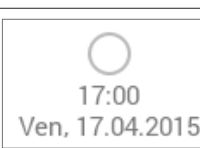

Il tipo di raffigurazione della schermata di avvio costituisce una visualizzazione standard. Gli elementi di comando possono essere adattati dall'utente. In caso di raffigurazione discrepante, verificate le impostazioni della schermata di avvio nel paragrafo 6.13.2 pagina 73.

6.6.1 Elementi della schermata di avvio generatore di calore e abitazione



| Posizione / simbolo | Denominazione | Funzione | Paragrafo / pagina |
|---------------------|--|---|--------------------|
| 1 | Circuito di riscaldamento | In caso un'abitazione sia suddivisa in singole aree di riscaldamento, con circuito di riscaldamento si denomina la corrispettiva parte singolarmente regolabile. Al riguardo, a ciascun circuito di riscaldamento possono essere assegnate impostazioni specifiche come programma base, programma giornaliero e settimanale nonché temperatura ambiente. Se non viene visualizzato nessun nome, è presente un solo circuito di riscaldamento. | 6.7.3 pagina 24 |
| | Comando circuiti di riscaldamento | Visualizzazione del comando comune o singolo di tutti i circuiti di riscaldamento e dell'acqua calda. | |
| | | Comando specifico di ciascun singolo circuito di riscaldamento | |
| | | Comando comune di tutti i circuiti di riscaldamento (temperatura e programmi identici) | |
| 2 | Temperatura ambiente | Visualizzazione della temperatura ambiente attuale – in caso di moduli comando ambiente e impianti con sensore ambiente – nel circuito di riscaldamento selezionato. Adattamento della temperatura mediante aumento o diminuzione della temperatura preimpostata (6.7.1 pagina 22). Visualizzazione della temperatura ambiente desiderata in impianti senza sensore ambiente. | 6.7.1 pagina 22 |
| 3 | Programma giornaliero attivo | Programma giornaliero attivo attuale. Viene visualizzato solo in occasione della selezione dei programmi base Settimana 1 e Settimana 2 (6.8 pagina 29). | 6.7.5 pagina 25 |
| 4 | Ciclo di attivazione | Il diagramma indica il decorso giornaliero (temperatura ambiente verticale, ora orizzontale) del programma base attivo ovvero del programma giornaliero assegnato. La linea verticale raffigura lo stato momentaneo. | 6.10.5 pagina 46 |
| 5 | Programma base | Assegnazione del programma base con riferimento alla situazione (per es. programmi settimanali, costante, vacanza fino). Il programma base funge da modo di funzionamento del circuito di riscaldamento. | 6.7.4 pagina 24 |

| | | | | |
|----|--|---|--|------------------|
| 6 |  Informazioni | Stato di funzionamento | Stato di funzionamento attivo attuale | 6 pagina 12 |
| | | |  Nessuna visualizzazione – funzionamento regolare | |
| | | Visualizzazione messaggi di guasto |  Avviso Selezione e visualizzazione di messaggi di guasto | |
| | | |  Informazioni per il tecnico specializzato: Visualizzazione del livello di autorizzazione. Se non viene visualizzato nessun livello, il comando si trova nel livello 0 - il vostro livello di comando in quanto utenti. | |
| 7 |  | Temperatura esterna | Visualizzazione della temperatura esterna attuale (viene visualizzata solo in presenza di sensore esterno). Di notte viene, inoltre, visualizzata la fase lunare. In combinazione con il TopTronic® E online viene visualizzato il meteo attuale. | |
| 8 |  | Informazioni generatore di calore attivo | Visualizza la temperatura attuale nel generatore di calore attivo. In presenza di un impianto solare viene visualizzata, inoltre, la temperatura dei collettori. Se il generatore di calore/l'impianto solare sono momentaneamente attivi, ciò viene segnalato mediante colorazione in arancione. | |
| 9 |  | Informazioni | Informazioni dettagliate relative all'impianto | 6.7.7 pagina 28 |
| 10 |  | Fase lunare, ora e data | Raffigurazione dell'ora e della data attuali. In combinazione con il TopTronic® E online viene visualizzata la fase lunare attuale. | |
| 11 |  | Acqua calda | Visualizza all'occorrenza la temperatura dell'acqua calda attuale. | 6.11 pagina 52 |
| 12 |  | Menù principale | Mediante tale elemento di comando potete pervenire al menù principale. | 6.12.1 pagina 59 |
| 13 |  | Presente | Viene immediatamente riscaldato, il programma giornaliero «Tutto il giorno» viene attivato | 6.10 pagina 41 |
| 14 |  | Assente | Serve per una veloce commutazione in caso di assenza per un paio d'ore. | 6.10.3 pagina 43 |
| 15 |  | Programma settimanale | Indietro al programma settimanale | 6.7.4 pagina 24 |
| 16 |  | Visualizzazioni speciali |  = modo estate  = protezione antigelo pompa on  = essiccazione massetto | |

 Il tipo di raffigurazione della schermata di avvio costituisce una visualizzazione standard. Gli elementi di comando possono essere adattati dall'utente. In caso di raffigurazione discrepante, verificate le impostazioni della schermata di avvio nel paragrafo 6.13.2 pagina 73.

6.6.2 Schermata di avvio opzionale

Il modulo di comando TopTronic® E comprende cinque diversi tipi di raffigurazione della schermata di avvio. A seconda delle esigenze individuali, in sede di messa in funzione può essere stabilita la schermata di avvio desiderata che viene impostata dal termotecnico specializzato.

 Un successivo passaggio a una delle varianti descritte qui di seguito può essere effettuato solo da un termotecnico specializzato.

Schermata di avvio Generatore di calore

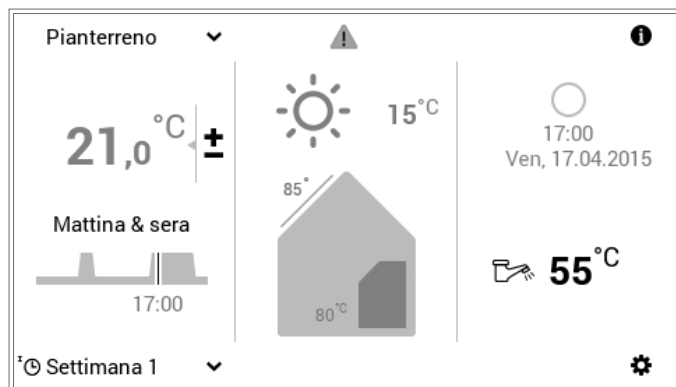

La schermata di avvio del generatore di calore visualizza informazioni dettagliate relative al generatore di calore. In combinazione con il TopTronic® E online possono essere visualizzate sia le previsioni meteo come pure l'attuale fase lunare.

Schermata di avvio Abitare comfort (opzione)



A differenza della schermata di avvio del generatore di calore, nel caso di quella dell'«Abitare comfort» è in primo piano la rapida commutazione dei programmi giornalieri (capitolo 6.10 pagina 41) nonché dell'assenza (paragrafo 6.10.3 pagina 43). Le informazioni relative al generatore di calore vengono raffigurate in piccolo. In combinazione con il TopTronic® E online è altresì possibile la visualizzazione delle previsioni meteo e della fase lunare attuale.

Schermata di avvio Abitare easy (opzione)

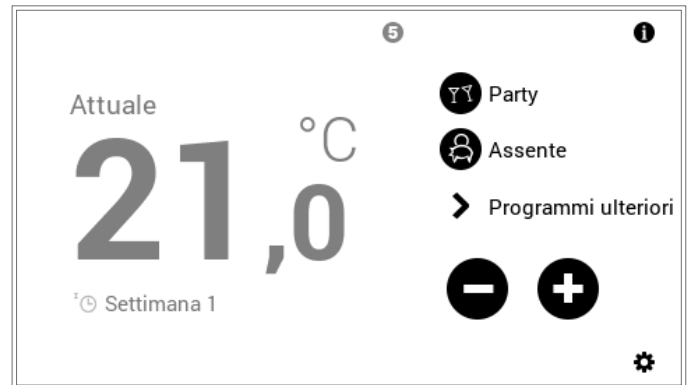

Nel caso del **modulo di comando ambiente easy** utilizzate le istruzioni per l'uso a parte.

Schermata di avvio Industrial (opzione)

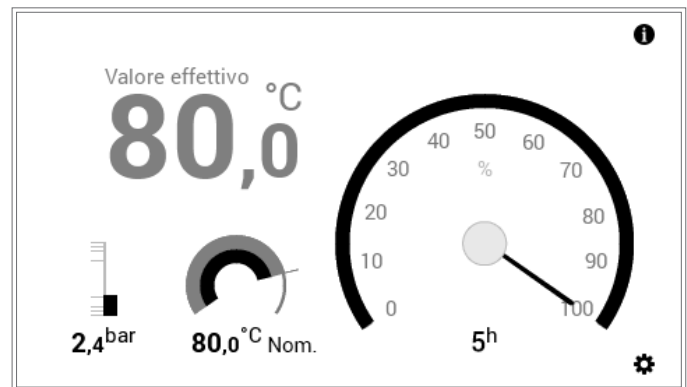

La schermata di avvio «Industrial» viene utilizzata per lo più per impianti di grandi dimensioni. In tale caso vengono visualizzate solo la temperatura del generatore di calore attuale, la pressione dell'acqua (opzionale), la temperatura del generatore di calore desiderata, nonché le ore di funzionamento e la potenza.

Schermata di avvio Teleriscaldamento (opzione)

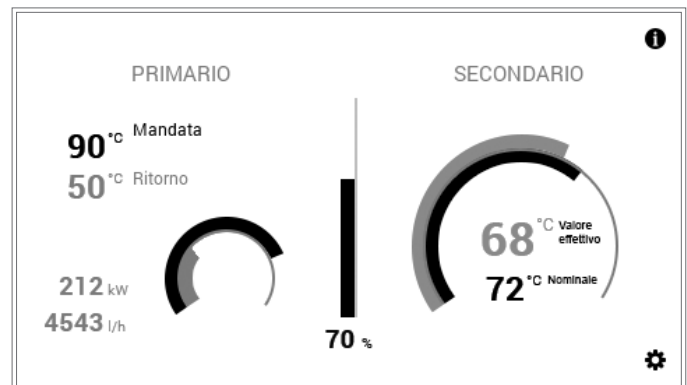

Vengono visualizzate la potenza attuale (%), la deviazione di temperatura tra temperatura desiderata e attuale nel grafo e opzionalmente la potenza assoluta attuale.

Panoramica degli elementi di comando

Informazioni

- Selezione area informazioni
- Selezione dettagliata generatore di calore, circuito riscaldamento, acqua calda
- Area informazioni

Acqua calda

- Temperatura AC desiderata
- Selezione programma base
- Selezione programma giornaliero
- Cicli di attivazione acqua calda

Menu principale

Emissioni

- Selezione circuito riscaldamento
- Selezione comando comune

Circuiti riscaldamento attivo

- Impostazione temperatura ambiente
- Selezione programma giornaliero
- Visualizzazione cicli attivazione attivi

Programma base

- Selezione programma base

Pagina 1/3

| | | |
|--|-------------------------------|--|
| | Emissioni | <ul style="list-style-type: none"> - Selezione generatore di calore - Tempo di ciclo restante - Limitazione della potenza - Area informazioni |
| | Analisi | <ul style="list-style-type: none"> - Selezione generatore di calore, circuito riscaldamento, acqua calda - Selezione durata - Raffigurazione a diagramma |
| | Visualizzazioni | <ul style="list-style-type: none"> - Per impianti a collettori solari |
| | Circuiti riscaldamento | <ul style="list-style-type: none"> - Temperatura ambiente desiderata - Selezione programma base - Selezione programma giornaliero - Cicli di attivazione temperatura ambiente |
| | Acqua calda | <ul style="list-style-type: none"> - Temperatura AC desiderata - Selezione programma base - Selezione programma giornaliero - Cicli di attivazione acqua calda |
| | Programmi | <ul style="list-style-type: none"> - Selezione circuito riscaldamento/acqua calda - Selezione dettagliata circuito riscaldamento/acqua calda - Adattare programmi settimanali - Adattare programmi giornalieri |

Impianto

- Visualizzazione dei prossimi interventi di manutenzione/pulizia/assistenza in scadenza

Info

- Selezione area informazioni
- Selezione dettagliata generatore di calore, circuito riscaldamento, acqua calda, solare, ecc.
- Area informazioni

Livello utente

- Livello utente immissione PIN

Assistenza

- Punto del menù solo per termotecnico specializzato

Modo di funzionamento manuale

- Selezione generatore di calore/ circuito riscaldamento
- Selezione dettagliata
- Modo raffreddamento/OFF/modo riscaldamento
- Informazioni

Raffigurazione

- Lingua
- Schema cromatico
- Schermata di avvio
- Retroilluminazione
- Durata fino a stand-by
- Visualizzazione fino a stand-by
- Autorizzazione
- Configurazione analisi

Pagina 2/3

| | | |
|--|--------------------------------------|---|
| | Impianto | <ul style="list-style-type: none"> - Visualizzazione dei prossimi interventi di manutenzione/pulizia/assistenza in scadenza |
| | Info | <ul style="list-style-type: none"> - Selezione area informazioni - Selezione dettagliata generatore di calore, circuito riscaldamento, acqua calda, solare, ecc. - Area informazioni |
| | Livello utente | <ul style="list-style-type: none"> - Livello utente immissione PIN |
| | Assistenza | <ul style="list-style-type: none"> - Punto del menù solo per termotecnico specializzato |
| | Modo di funzionamento manuale | <ul style="list-style-type: none"> - Selezione generatore di calore/ circuito riscaldamento - Selezione dettagliata - Modo raffreddamento/OFF/modo riscaldamento - Informazioni |
| | Raffigurazione | <ul style="list-style-type: none"> - Lingua - Schema cromatico - Schermata di avvio - Retroilluminazione - Durata fino a stand-by - Visualizzazione fino a stand-by - Autorizzazione - Configurazione analisi |

Messa in funzione

- Punto del menù solo per termotecnico specializzato

Update

- Punto del menù solo per termotecnico specializzato

Centrale di energia

- Influenza delle previsioni meteo sul riscaldamento. La funzione è attiva in caso di collegamento remoto.

Pagina 3/3

| | | |
|--|----------------------------|--|
| | Messa in funzione | <ul style="list-style-type: none"> - Punto del menù solo per termotecnico specializzato |
| | Update | <ul style="list-style-type: none"> - Punto del menù solo per termotecnico specializzato |
| | Centrale di energia | <ul style="list-style-type: none"> - Influenza delle previsioni meteo sul riscaldamento. La funzione è attiva in caso di collegamento remoto. |



A seconda dell'esecuzione dei vostri elementi di comando è anche possibile che delle funzioni non risultino selezionabili.

6.7 Impostazioni principali

6.7.1 Modificare la temperatura ambiente

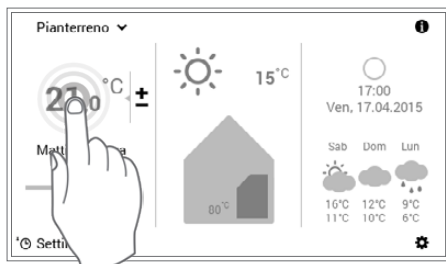

1 Selezionare mediante tocco la **temperatura ambiente** visualizzata.



In caso di parecchi circuiti di riscaldamento, accertarsi che venga visualizzato il circuito di riscaldamento giusto (esempio: Pianterreno). Vedere «Selezionare circuito di riscaldamento» nel paragrafo 6.7.3 pagina 24.

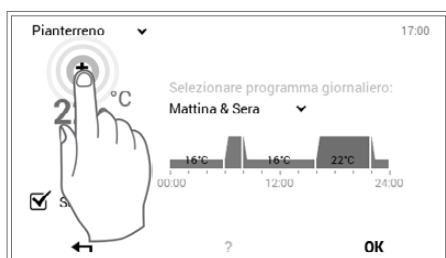

2 Impostare la temperatura ambiente desiderata toccando più volte il pulsante **Più (+)** oppure **Meno (-)**.



3 Accettare le impostazioni con **OK**.

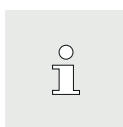

La temperatura ambiente viene accettata nel programma giornaliero attivo solo fino al termine dell'attuale ciclo. Eliminando il segno di spunta in corrispondenza di «Solo per oggi», la modifica viene salvata nel programma giornaliero attivo.

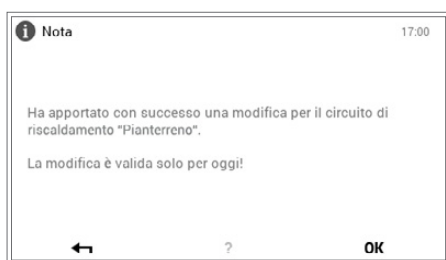

4 Viene visualizzata una nota di modifica. Confermarla con **OK**. Toccando il pulsante **Indietro** (←), le impostazioni possono essere ulteriormente modificate.

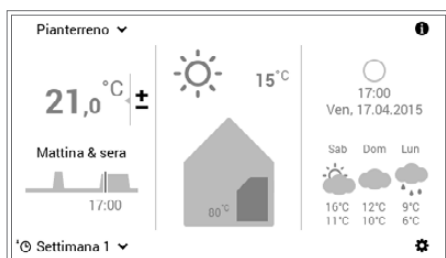

5 La temperatura ambiente attuale viene visualizzata nella schermata di avvio e aumenta ovvero diminuisce, fino al raggiungimento della temperatura ambiente desiderata.

6.7.2 Adattare la temperatura dell'acqua calda

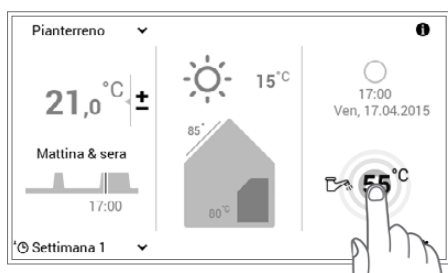

1 Selezionare mediante tocco la **temperatura dell'acqua calda** visualizzata.



Anche attraverso **Menù principale** (⚙) > **Acqua calda** potete pervenire all'impostazione della temperatura dell'acqua desiderata (6.12.1 pagina 59, pos. 5).



2 Toccando più volte il pulsante **Più (+)** oppure **Meno (-)**, impostare la temperatura dell'acqua desiderata.

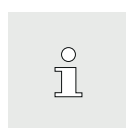

In caso di programma giornaliero attivo la temperatura dell'acqua calda viene accettata solo nel ciclo di attivazione attivo.



3 Accettare le impostazioni con **OK**.

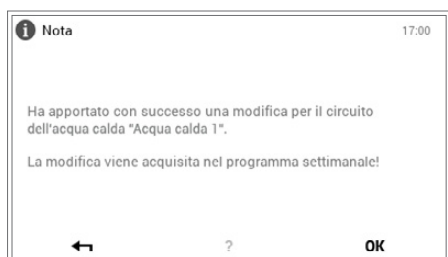

4 Viene visualizzata una nota di modifica. Confermarla con **OK**. Toccando il pulsante Indietro (←), è possibile modificare nuovamente le impostazioni.

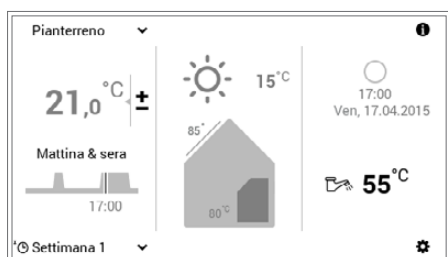

5 L'attuale temperatura dell'acqua calda viene visualizzata nella schermata di avvio e aumenta ovvero diminuisce fino al raggiungimento della temperatura dell'acqua desiderata.

6.7.3 Selezionare il circuito di riscaldamento (in caso ne siano presenti parecchi)

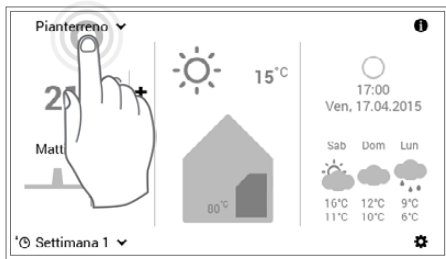

1 Selezionare mediante tocco il **circuito di riscaldamento** visualizzato (esempio: Pianterreno).

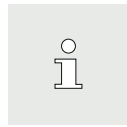

Se l'impianto dispone di un solo circuito di riscaldamento non viene visualizzata alcuna selezione del circuito di riscaldamento.



2 Selezionare il circuito di riscaldamento mediante le **frecche verticali** (^v) e confermare con **OK**.



In caso siano presenti parecchi circuiti di riscaldamento (per es. diversi appartamenti), è possibile comandare tutti i circuiti di riscaldamento insieme, apponendo un segno di spunta in corrispondenza di «**Comando comune**» (6.7.8 pagina 28). In tal modo vengono modificati contemporaneamente in tutti i circuiti la temperatura ambiente, il programma giornaliero e il programma base.

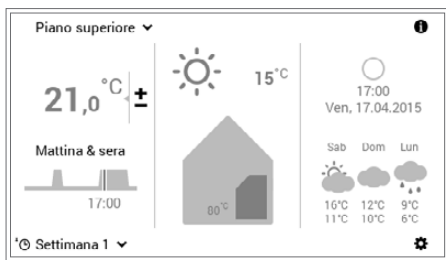

3 Il circuito di riscaldamento selezionato viene visualizzato nella schermata di avvio. Tutte le impostazioni nella sezione di sinistra del modulo di comando vengono ora accettate per questo circuito di riscaldamento.

6.7.4 Modificare il programma base (circuito di riscaldamento)

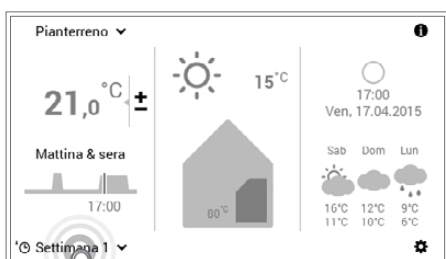

1 Selezionare mediante tocco il **programma base** visualizzato (esempio: Settimana 1).



2 Selezionare il **programma base** desiderato.

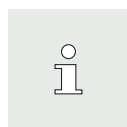

Singoli programmi base richiedono in aggiunta l'immissione della temperatura ambiente ovvero della data di rientro (6.8.2 pagina 30).

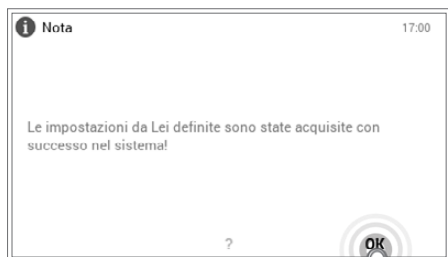

3 Viene visualizzata una nota di modifica. Confermarla con **OK**.

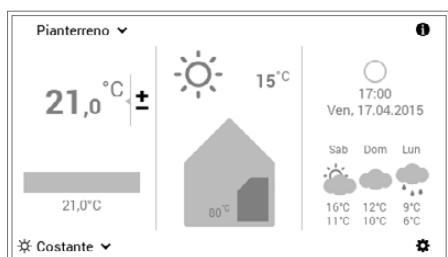

4 Nella schermata di avvio viene visualizzato il nuovo programma base attivo.

6.7.5 Modificare il programma giornaliero attivo (circuitto di riscaldamento)



1 Selezionare mediante tocco il **programma giornaliero** visualizzato (esempio: Mattina & sera).

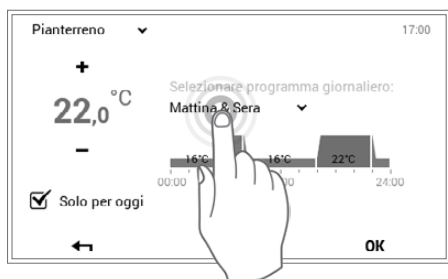

2 Selezionare mediante tocco il **programma giornaliero** attivo.

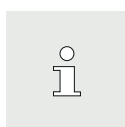

L'adattamento del programma giornaliero viene accettato nel programma settimanale attivo solo per il giorno attuale. Eliminando il segno di spunta in corrispondenza di «**Solo per oggi**», la modifica viene salvata nel programma settimanale.



3 Selezionare il programma giornaliero desiderato con le **frecche verticali** (^v) e confermare con **OK**.



4 Il programma giornaliero viene ora visualizzato con i relativi cicli di attivazione nonché la temperatura ambiente.



Dopo la selezione del nuovo programma giornaliero desiderato, la temperatura ambiente può essere adattata ancora una volta.

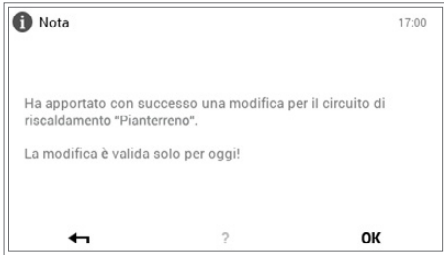

5 Viene visualizzata una nota di modifica. Confermarla con **OK**. Toccando il pulsante **Indietro** (←), le impostazioni possono essere ulteriormente modificate.

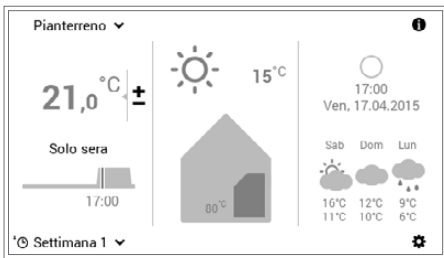

6 Nella schermata di avvio viene visualizzato il nuovo programma giornaliero selezionato.

6.7.6 Modificare il programma base e quello giornaliero (acqua calda)

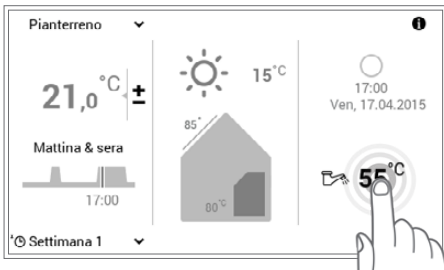

1 Selezionare mediante tocco la **temperatura dell'acqua calda** visualizzata.

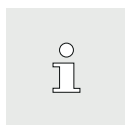

In combinazione con il TopTronic® E online nella schermata di avvio vengono visualizzate, opzionalmente, le previsioni meteo. Anche attraverso **Menù principale > Acqua calda** potete pervenire all'adattamento della temperatura dell'acqua desiderata (6.12.1 pagina 59).

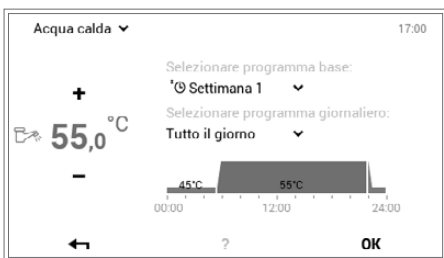

2 Selezionare mediante tocco il **programma base acqua calda** oppure il **programma giornaliero acqua calda**.

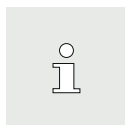

I programmi base e giornalieri dell'acqua calda sono indipendenti dai programmi base e giornalieri del circuito di riscaldamento. Il programma base acqua calda può, per esempio, essere impostato su **Settimana 1**, mentre il modo di riscaldamento risulta impostato su **Costante**.

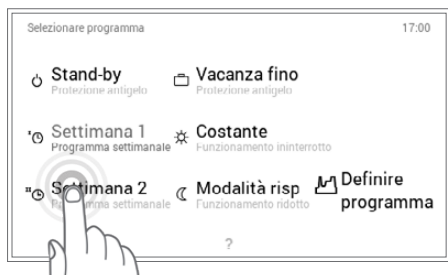

3 Selezionare programma base:

Selezionare il programma base acqua calda desiderato.



Selezionare programma giornaliero:

Selezionare il programma giornaliero acqua calda desiderato con le **frecche verticali** (^v) e confermare con **OK**.

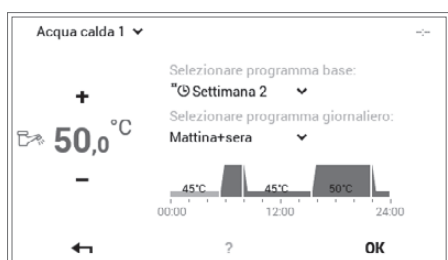

4 Il programma base o giornaliero selezionato per la preparazione dell'acqua calda viene visualizzato nel menù. Con **OK** ritornare alla schermata di avvio.



5 Viene visualizzata una nota di modifica. Confermarla con **OK**.

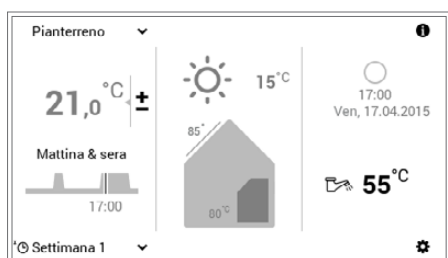

6 La temperatura dell'acqua calda attuale viene visualizzata nella schermata di avvio e aumenta ovvero diminuisce fino al raggiungimento della temperatura dell'acqua del programma base o giornaliero selezionato.

Per pompe di calore:

In determinate circostanze, con temperature esterne molto basse è possibile che la temperatura dell'acqua calda o la temperatura ambiente desiderate non vengano raggiunte.



6.7.7 Richiamare informazioni relative all'impianto

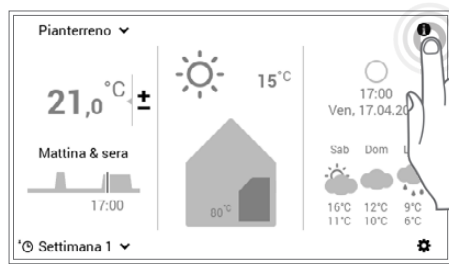

1 Selezionare mediante tocco il pulsante **Info** (i).

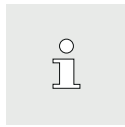

Anche attraverso **Menù principale** (⚙) > **Info** (pagina 2) potete pervenire alla panoramica delle informazioni relative all'impianto (6.12.2 pagina 60, pos. 2).



2 Viene visualizzato il punto del menù **Info**. Qui possono essere richiamate informazioni relative a ogni parte dell'impianto. A tale scopo selezionare le parti corrispondenti con le **frecche orizzontali** (◀ ▶). Attraverso il pulsante **Indietro** (←) uscite dal punto del menù. Compare nuovamente la schermata di avvio.

6.7.8 Comando comune per circuiti di riscaldamento e dell'acqua calda

In caso il vostro impianto disponga di parecchi circuiti di riscaldamento (per es. diversi appartamenti), il modulo di comando TopTronic® E prevede la funzione «Comando comune di tutti i circuiti di riscaldamento e dell'acqua calda». Allo scopo di impostare per tutti i circuiti di riscaldamento e dell'acqua calda lo stesso modo di comando, in sede di selezione del circuito di riscaldamento (6.7.3 pagina 24, pos. 2) deve essere collocato un segno di spunta in corrispondenza di «Comando comune di tutti i circuiti di riscaldamento e dell'acqua calda». In tal modo la temperatura ambiente, il programma giornaliero e quello base vengono modificati contemporaneamente in tutti i circuiti.

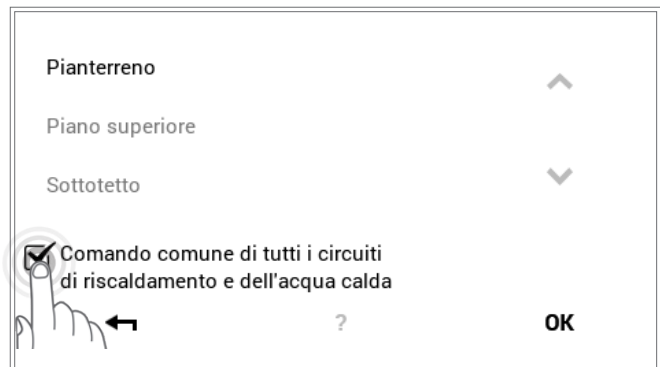

In caso di comando comune i programmi vengono comandati come segue:

| | |
|--|---|
| <p>Temperatura</p> | <p>Sincronizzazione esclusivamente nei circuiti di riscaldamento</p> <p> Non avviene <u>nessuna</u> sincronizzazione delle temperature dell'acqua calda e del circuito di riscaldamento durante il comando comune.</p> |
| <p>Programmi base</p> | <p>Sincronizzazione nei circuiti di riscaldamento e dell'acqua calda</p> |
| <p>Programmi giornalieri</p> | <p>Sincronizzazione esclusivamente nei circuiti di riscaldamento</p> |
| <p>«Programmi giornalieri speciali» (Party e Assente)</p> | <p>Sincronizzazione nei circuiti di riscaldamento e dell'acqua calda</p> |

6.8 Programmi base

I programmi base sono i cosiddetti modi di funzionamento del comando TopTronic® E e, al contrario dei programmi giornalieri (6.10 pagina 41), vengono per lo più selezionati per un intervallo di tempo più lungo. Selezionando consapevolmente il programma base giusto, potete così risparmiare energia in modo mirato.

Per ritmi settimanali ripetitivi sono a vostra disposizione i programmi base **Settimana 1** e **Settimana 2**. Qui, mediante l'assegnazione di programmi giornalieri (6.10 pagina 41), potete pianificare in modo personalizzato la/le vostra/e settimana/e e regolare in modo mirato il funzionamento del riscaldamento. Inoltre, potete attivare, per esempio in caso di assenze di lunga durata, il programma base **Stand-by**. Di conseguenza l'impianto di riscaldamento commuta su OFF e viene attivata la protezione antigelo. Qui di seguito trovate una panoramica dei programmi base.





Il TopTronic® E in presenza di temperature esterne crescenti commuta automaticamente nel modo di disattivazione estiva, risparmiando così energia. Tale funzione necessita, però, di un sensore esterno.



Una descrizione dettagliata per la selezione dei programmi base è disponibile nel paragrafo 6.7.4 pagina 24.

6.8.1 Funzioni dei diversi programmi base

| Programma base | Possibile situazione e funzioni |
|--|---|
|  Settimana 1 Programmi giornalieri | <p>Vi recate al lavoro ogni giorno dal lunedì al venerdì e restate a casa sabato e domenica.</p> <ul style="list-style-type: none"> • Modo di riscaldamento definito mediante programmi giornalieri personalizzati • Modo acqua calda attivo in programma base separato • Nel programma standard mattina e sera riscaldamento a 22 °C, nel corso della giornata e di notte riscaldamento ridotto (16 °C). Il sabato e la domenica nel corso della giornata riscaldamento a 22 °C e di notte riscaldamento ridotto (16 °C) • Lu – ve = Mattina & sera / Sa e do = Tutto il giorno • Ulteriori informazioni su «Settimana 1» nel capitolo 6.9 pagina 32 |
|  Settimana 2 Programmi giornalieri | <p>Restate a casa tutto il giorno per tutta la settimana.</p> <ul style="list-style-type: none"> • Modo di riscaldamento definito mediante programmi giornalieri personalizzati • Modo acqua calda attivo in programma base separato • Nel programma standard nel corso della giornata riscaldamento permanente a 22 °C, di notte riscaldamento ridotto (16 °C). Il sabato e la domenica nel corso della giornata riscaldamento a 22 °C e di notte riscaldamento ridotto (16 °C) • Lu – do = riscaldare «Tutto il giorno» • Ulteriori informazioni su «Settimana 2» nel capitolo 6.9 pagina 32 |
|  Modo risparmio Funzionamento ridotto | <p>Percepите come gradevole una temperatura un poco più bassa e vorreste risparmiare energia.</p> <ul style="list-style-type: none"> • Funzionamento ininterrottamente ridotto per 24 ore • Temperatura ambiente costante - selezionabile • Modo acqua calda attivo in programma base separato |



**Costante**

Funzionamento ininterrotto

Desiderate avere ambienti particolarmente caldi di notte.

- La temperatura ambiente di notte non viene ridotta
- Temperatura ambiente costante - selezionabile
- Modo acqua calda attivo in programma base separato

**Vacanza fino**

Protezione antigelo

Partite, per esempio per 1 settimana, la data di rientro vi è nota.

- Impianto di riscaldamento OFF
- Nessuna produzione di acqua calda
- Protezione antigelo attivata



Data inizio vacanze = riscaldamento OFF alle ore 24:00
 Data fine vacanze = riscaldamento ON alle ore 24:00
 (per essere sicuri che la casa sia riscaldata al vostro ritorno, impostare la data di ritorno un giorno prima)

**Stand-by**

Protezione antigelo

Partite in primavera oppure in autunno per un periodo indeterminato. Al vostro ritorno gli ambienti possono essere freddi e non avete bisogno di acqua calda.

- Impianto di riscaldamento OFF
- Protezione antigelo attiva
- Nessuna produzione di acqua calda



Se il modo di comando comune non è attivo, il programma base «Stand-by» agisce solo sul circuito di riscaldamento selezionato!

6.8.2 «Vacanza fino» – immettere la data di rientro

Una modifica nel programma base **Vacanza fino** richiede commuta nel programma base attivo in precedenza.

in aggiunta l'immissione della data di rientro per la riattivazione automatica del funzionamento del riscaldamento. Alla data di rientro immessa (ora 24:00), l'impianto

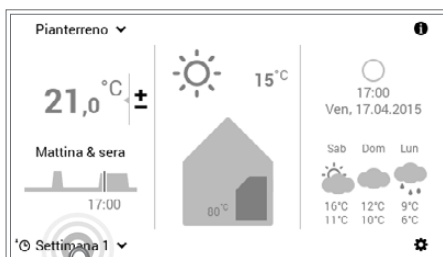

- 1 Selezionare mediante tocco il **programma base** visualizzato (esempio: Settimana 1).



2 Selezionare il programma base **Vacanza fino**.



3 Impostare la data di rientro desiderata (sottrarre almeno 1 giorno), toccando più volte il pulsante **Più (+)** o mediante la selezione della **Data attuale**. Accettare le impostazioni con **OK**.

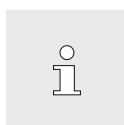

Inizio: l'impianto viene commutato alle ore 0:00 su OFF (protezione antigelo attivata).

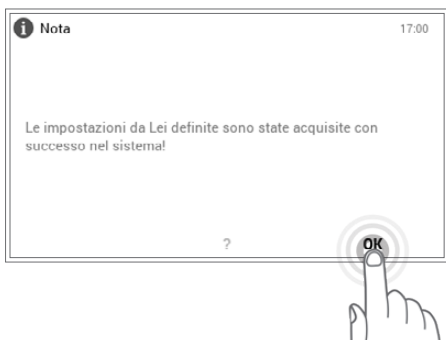

4 Viene visualizzata una nota di modifica. Confermarla con **OK**.

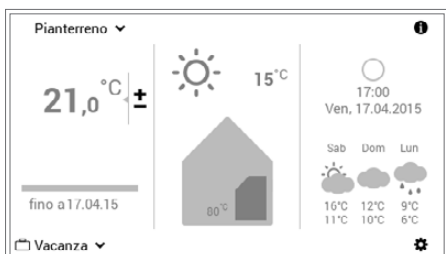

5 Nella schermata di avvio viene visualizzato il nuovo programma base selezionato.

6.9 Programmi settimanali

I modi di funzionamento **Settimana 1** e **Settimana 2** integrati nei programmi base sono dei cosiddetti programmi settimanali. Essi vi consentono di pianificare in modo personalizzato il ritmo settimanale (esempio: settimana lavorativa, turno del mattino, turno di notte, ecc.). Per rendervi più semplice la selezione, i nomi dei programmi settimanali sono modificabili individualmente. Al riguardo, ogni giorno della settimana comprende un proprio programma giornaliero con cicli di attivazione integrati (6.10 pagina 41). Essi possono, a loro volta, essere personalizzati e assegnati al programma settimanale.



 Una dettagliata descrizione per la modifica dei programmi settimanali è disponibile nel paragrafo 6.9.4 pagina 35.

6.9.1 Impostazioni standard dei programmi settimanali

I programmi settimanali predefiniti (Settimana 1 e Settimana 2) fungono da impostazioni standard e possono essere attivati, quali modi di funzionamento, attraverso i programmi base **Settimana 1** e **Settimana 2**. Essi possono essere modificati individualmente (6.9.4 pagina 35) e rinominati (6.9.5 pagina 37). In ogni momento è possibile ripristinare le impostazioni standard

dei programmi settimanali modificati (vedere sotto) (6.9.6 pagina 39).

 Resettando i programmi settimanali, i programmi giornalieri in essi contenuti non vengono ripristinati!

Impostazioni standard dei programmi settimanali:

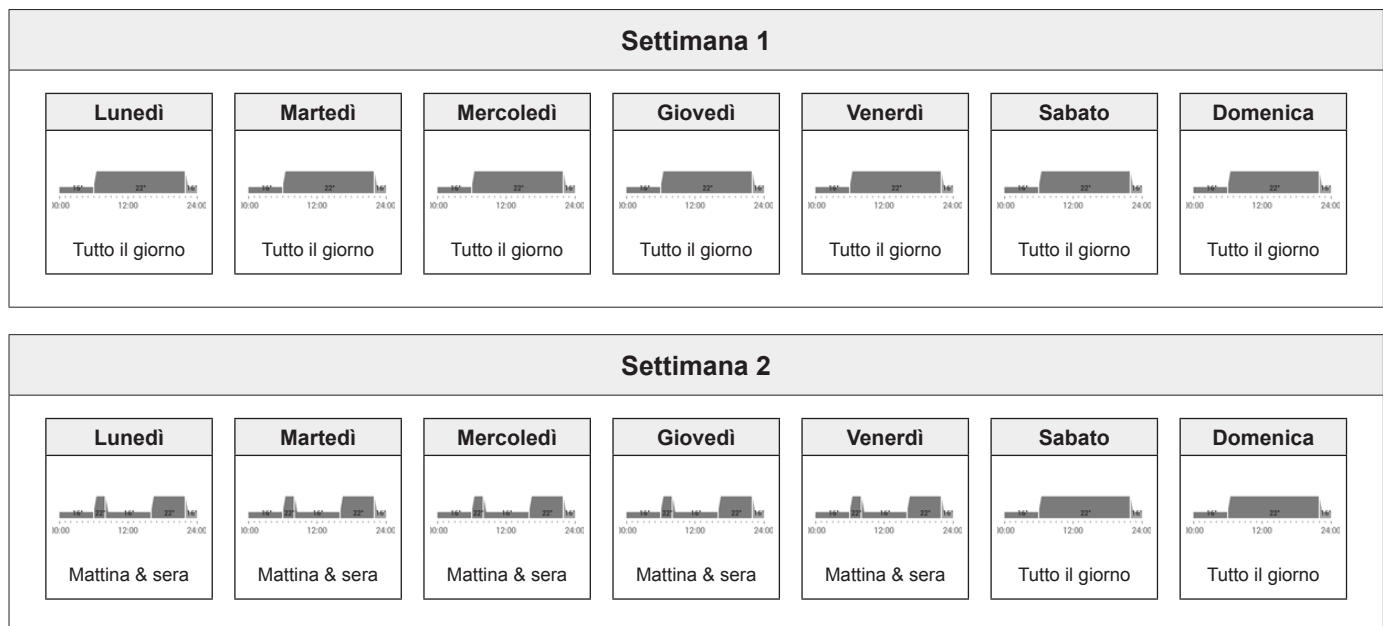

 **Attenzione:** ogni circuito di riscaldamento dispone di due programmi settimanali. Essi possono essere composti da cinque programmi giornalieri diversi (6.10 pagina 41). Tali programmi giornalieri valgono solo nel rispettivo circuito di riscaldamento e sono indipendenti dai programmi in altri circuiti di riscaldamento!

6.9.2 Annotazioni sui programmi settimanali personalizzati

Per una chiara raffigurazione dei programmi settimanali da voi creati, trovate qui di seguito due tabelle vuote in cui potete annotare i programmi giornalieri che avete salvato.



Per impianti di riscaldamento con parecchi circuiti di riscaldamento fare una **fotocopia** delle tabelle vuote.

| Programma settimanale 1: _____ | | | | | | |
|--------------------------------|------------------------|------------------------|------------------------|------------------------|------------------------|------------------------|
| Lunedì | Martedì | Mercoledì | Giovedì | Venerdì | Sabato | Domenica |
| Programma giornaliero: | Programma giornaliero: | Programma giornaliero: | Programma giornaliero: | Programma giornaliero: | Programma giornaliero: | Programma giornaliero: |

| Programma settimanale 2: _____ | | | | | | |
|--------------------------------|------------------------|------------------------|------------------------|------------------------|------------------------|------------------------|
| Lunedì | Martedì | Mercoledì | Giovedì | Venerdì | Sabato | Domenica |
| Programma giornaliero: | Programma giornaliero: | Programma giornaliero: | Programma giornaliero: | Programma giornaliero: | Programma giornaliero: | Programma giornaliero: |

6.9.3 Elementi di comando per il programma settimanale



| Pos. | Descrizione | Funzione |
|------|---|--|
| 1 | Programma settimanale 1 | Programma di riscaldamento con ciclo settimanale personalizzato 1 |
| 2 | Programma settimanale 2 | Programma di riscaldamento con ciclo settimanale personalizzato 2 |
| 3 | Programma settimanale attivo nel circuito di riscaldamento | Visualizza il programma settimanale attivo nel circuito di riscaldamento. Se nessuno dei due programmi settimanali è in funzione, l'indicazione non viene visualizzata. |
| 4 | Per la modifica di un programma settimanale attivo | Evidenzia il programma settimanale selezionato per la modifica (rinominare / resettare / adattare). |
| 5 | Ciclo settimanale determinato | Programmi giornalieri assegnati ai giorni della settimana. I sette programmi giornalieri assegnati vanno, così, a costituire il ciclo settimanale ovvero il programma settimanale. |
| 6 | Rinominare | Rinomina personalizzata del programma settimanale selezionato (6.9.5 pagina 37) |
| 7 | Resettare | Ripristino delle impostazioni standard del programma settimanale selezionato (6.9.6 pagina 39) |
| 8 | Adattare | Assegnazione dei programmi giornalieri ai singoli giorni della settimana (6.9.4 pagina 35) |
| 9 | Indietro | Ritorno (←) alla schermata precedente. Le modifiche effettuate non vengono accettate/salvate. |
| 10 | Aiuto | Informazioni riassuntive relative all'area dello schermo sopra raffigurata |



Nel caso dello schermo raffigurato si tratta della visualizzazione standard. Diversi elementi possono essere rinominati e adattati nel menù dall'utente.

6.9.4 Adattare il programma settimanale



1 Selezionare mediante tocco il pulsante **Menù principale** (⚙).



«Adattare programma settimanale» è possibile anche attraverso Programma base [Settimana 1] > [Definire programma].



2 Selezionare mediante tocco il punto del menù **Programmi**.



3 Comparare la panoramica per la selezione del circuito di riscaldamento e del programma. Selezionare il circuito di riscaldamento desiderato e successivamente **Programmi settimanali**.

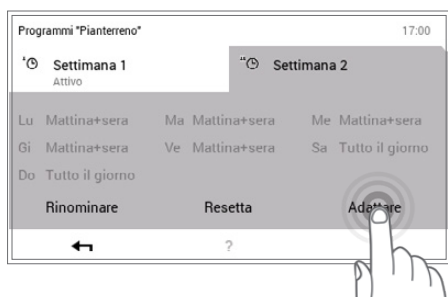

4 Selezionare il programma settimanale desiderato (esempio: Settimana 2). Mediante tocco del pulsante **Adattare**, è possibile modificare le impostazioni nel programma settimanale selezionato.

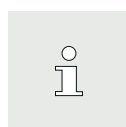

I nomi dei programmi settimanali (Settimana 1 e Settimana 2) possono essere diversi, nel caso in cui siano già stati modificati.

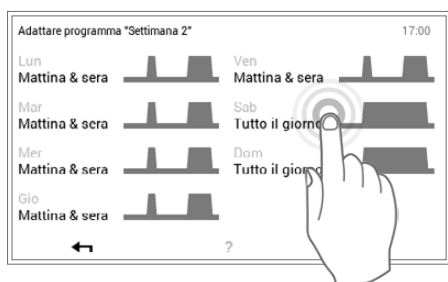

5 Selezionare il **giorno della settimana** desiderato per assegnargli un nuovo programma giornaliero.

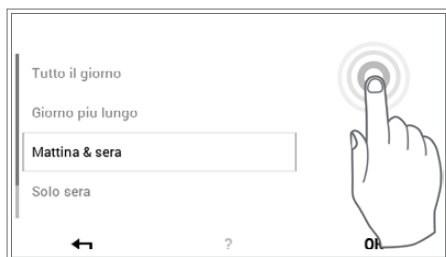

6 Selezionare il nuovo programma giornaliero con le **frecce verticali** (^v) e confermare con **OK**.



7 Si apre nuovamente la panoramica del programma settimanale selezionato. L'adattamento viene accettato con **OK**.



8 Viene visualizzata una nota di modifica. Confermarla con **OK**.



9 Gli adattamenti vengono visualizzati nel programma settimanale selezionato. Mediante **Indietro** (←) fate ritorno al punto del menù.



10 Mediante tocco di **Indietro** (←) viene chiuso il punto del menù **Programmi**.

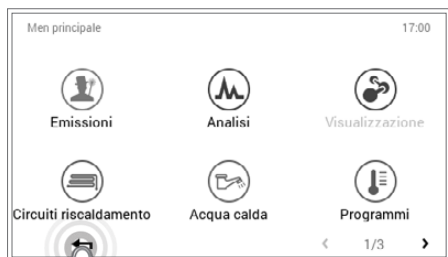

11 Selezionando nuovamente **Indietro** (←), viene chiuso il menù principale.

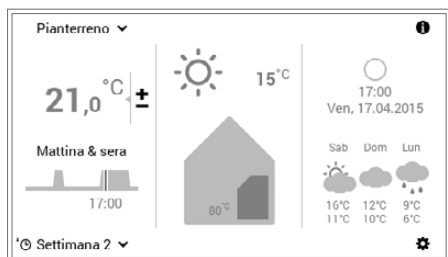

12 Se il programma settimanale è attivo, le impostazioni vengono visualizzate nella schermata di avvio.

6.9.5 Rinominare il programma settimanale

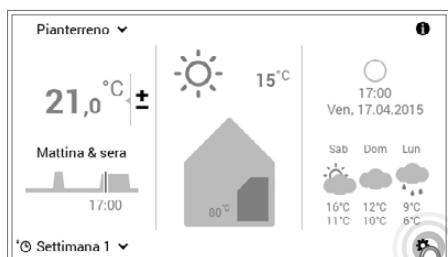

1 Selezionare mediante tocco il pulsante **Menù principale** (⚙).



2 Selezionare mediante tocco il punto del menù **Programmi**.



3 Comparare la panoramica per la selezione del circuito di riscaldamento e del programma. Selezionare il circuito di riscaldamento desiderato e successivamente **Programmi settimanali**.



- 4 Selezionare il programma settimanale desiderato (esempio: Settimana 2). Selezionare mediante tocco il pulsante **Rinominare**.



I nomi dei programmi settimanali (Settimana 1 e Settimana 2) possono essere diversi, nel caso in cui siano già stati modificati.

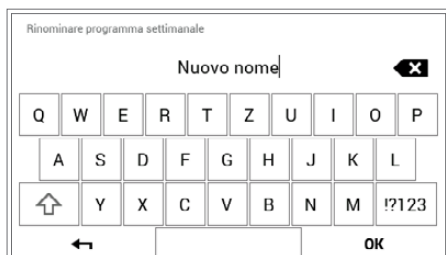

- 5 Sullo schermo compare una **tastiera** mediante la quale potete rinominare il programma settimanale. Accettare l'immissione con **OK**.



- 6 Nel programma settimanale selezionato compare il nuovo nome. Mediante **OK** oppure **Indietro** (←) fate ritorno al punto del menù.



- 7 Mediante tocco di **Indietro** (←) viene chiuso il punto del menù **Programmi**.



- 8 Selezionando nuovamente **Indietro** (←), viene chiuso il menù principale.

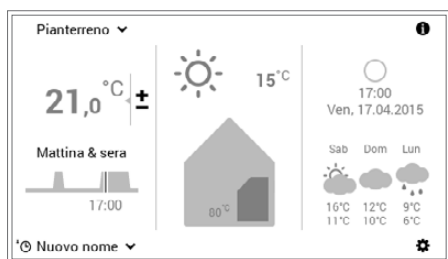

9 Se il programma settimanale rinominato è attivo, il nuovo nome viene visualizzato nella schermata di avvio.

6.9.6 Resettare il programma settimanale

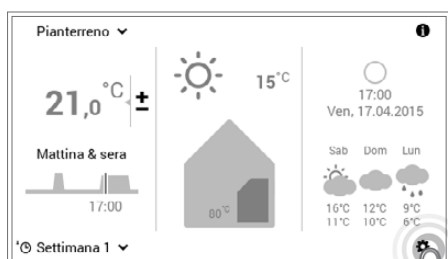

1 Selezionare mediante tocco il pulsante **Menù principale** (⚙️).



2 Selezionare mediante tocco il punto del menù **Programmi**.



3 Comprire la panoramica per la selezione del circuito di riscaldamento e del programma. Selezionare il circuito di riscaldamento desiderato e successivamente **Programmi settimanali**.

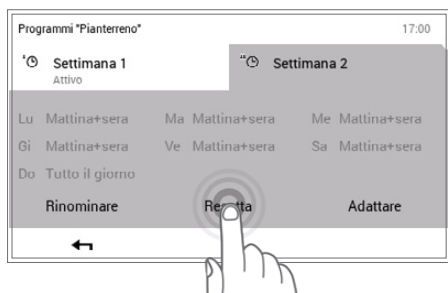

4 Selezionare il programma settimanale desiderato (esempio: Settimana 2). Mediante tocco del pulsante **Resetare** vengono ripristinati i valori standard delle impostazioni nel programma settimanale selezionato.



I nomi dei programmi settimanali (Settimana 1 e Settimana 2) possono essere diversi, nel caso in cui siano già stati modificati.

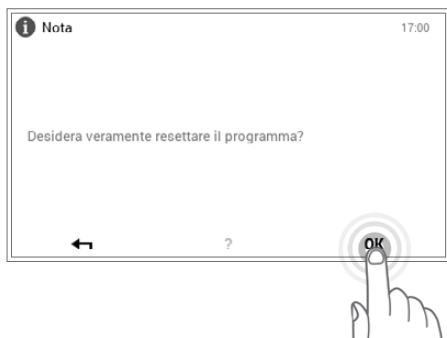

5 Viene visualizzata una nota di conferma. Confermarla con **OK**. Mediante **Indietro** (←) tornate indietro senza resettare il programma.



6 Nel programma settimanale selezionato compare il programma standard predefinito. Mediante **OK** oppure **Indietro** (←) ritornate al punto del menù.



7 Mediante tocco di **Indietro** (←) viene chiuso il punto del menù **Programmi**.



8 Selezionando nuovamente **Indietro** (←), viene chiuso il menù principale.

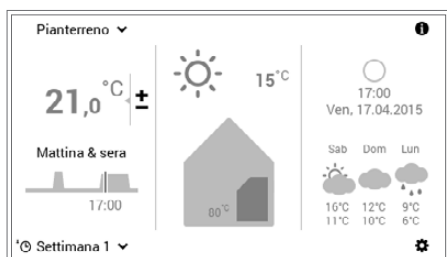

9 Se il programma settimanale resettato è attivo, vengono visualizzate le impostazioni standard nella schermata di avvio.

6.10 Programmi giornalieri / cicli di attivazione

I programmi giornalieri sono elementi sotto-ordinati al programma settimanale e comprendono i cosiddetti cicli di attivazione, con relative indicazioni della temperatura ambiente. Potete adattare i programmi giornalieri e i cicli di attivazione alle vostre esigenze personali. Così la potenza termica, per esempio, può essere ridotta in caso di assenza regolarmente ripetuta (per es. giorno lavorativo) oppure la temperatura può essere specificamente adattata in caso di presenza durante differenti intervalli di tempo.







- I programmi giornalieri/cicli di attivazione dei circuiti di riscaldamento sono indipendenti dai programmi giornalieri dell'acqua calda (6.11 pagina 52).
- I programmi giornalieri preimpostati con cicli di attivazione definiti possono essere adattati e rinominati.
- I cicli di attivazione di un programma giornaliero sono attivi solo quando come programma base è selezionato il corrispondente programma settimanale.
- Per ciascun programma giornaliero sono possibili al massimo sei cicli di attivazione.

6.10.1 Impostazioni standard dei programmi giornalieri / cicli di attivazione

Nell'impostazione di fabbrica sono predefiniti il nome e i cicli di attivazione dei programmi giornalieri. Due di questi programmi giornalieri standard (Tutto il giorno e Mattina & sera) sono già assegnati a entrambi i programmi settimanali **Settimana 1** e **Settimana 2**. Se desiderate adattare questi due programmi giornalieri alle vostre esigenze individuali, dovete tenere conto del fatto che, a loro volta, vengono modificati anche entrambi i programmi settimanali (6.5 pagina 16). Le impostazioni standard sotto elencate le potete modificare liberamente (6.10.5 pagina 46), rinominare in qualsiasi momento (6.10.6 pagina 48) e potete ripristinarne le impostazioni base (6.10.7 pagina 50).

Impostazioni standard programmi giornalieri:

| Programmi giornalieri | Ciclo di attivazione / temperatura | | | Esempio di applicazione |
|--|------------------------------------|-------|----|--|
| | dalle | alle | °C | |
| Tutto il giorno  | 00:00 | 06:00 | 16 | Lavoro da casa e sono presente tutto il giorno. |
| | 06:00 | 22:00 | 22 | |
| | 22:00 | 00:00 | 16 | |
| Giorno più lungo  | 00:00 | 06:00 | 16 | Sono a casa tutto il giorno e la sera vado a letto tardi. |
| | 06:00 | 23:00 | 22 | |
| | 23:00 | 00:00 | 16 | |
| Mattina & sera  | 00:00 | 06:00 | 16 | La mattina alle 08:00 vado al lavoro e torno solo la sera alle 17:00. |
| | 06:00 | 08:00 | 22 | |
| | 08:00 | 16:00 | 16 | |
| | 16:00 | 22:00 | 22 | |
| | 22:00 | 00:00 | 16 | |
| Solo sera  | 00:00 | 16:00 | 16 | La mattina non mi serve il riscaldamento prima di andare al lavoro. La sera rientro a casa alle 17:00. |
| | 16:00 | 23:00 | 22 | |
| | 23:00 | 00:00 | 16 | |

NUOVO



| dalle | alle | °C |
|-------|-------|----|
| 00:00 | 06:00 | 16 |
| 06:00 | 08:00 | 22 |
| 08:00 | 16:00 | 16 |
| 16:00 | 22:00 | 22 |
| 22:00 | 00:00 | 16 |

Creo il mio programma giornaliero personale e adatto i cicli di attivazione alle mie esigenze individuali. Quale modello valgono i cicli di attivazione del programma giornaliero «Mattina & sera».

6.10.2 Annotazioni sui programmi giornalieri personalizzati

Per una chiara raffigurazione dei programmi giornalieri da voi creati, trovate qui di seguito sei tabelle in cui potete annotare i cicli di attivazione e le temperature salvati.

Tenete conto del fatto che nelle tabelle possono essere annotati solo sei programmi giornalieri. Per impianti con parecchi circuiti di riscaldamento fare una **fotocopia** delle tabelle vuote.

| Programma giornaliero per abitazione (circuitto riscaldamento) : | | | |
|--|-------|------|----|
| Nome programma giornaliero | dalle | alle | °C |
| | | | |
| | | | |
| | | | |
| | | | |
| | | | |
| | | | |

| Programma giornaliero per abitazione (circuitto riscaldamento) : | | | |
|--|-------|------|----|
| Nome programma giornaliero | dalle | alle | °C |
| | | | |
| | | | |
| | | | |
| | | | |
| | | | |
| | | | |

| Programma giornaliero per abitazione (circuitto riscaldamento) : | | | |
|--|-------|------|----|
| Nome programma giornaliero | dalle | alle | °C |
| | | | |
| | | | |
| | | | |
| | | | |
| | | | |
| | | | |

| Programma giornaliero per abitazione (circuitto riscaldamento) : | | | |
|--|-------|------|----|
| Nome programma giornaliero | dalle | alle | °C |
| | | | |
| | | | |
| | | | |
| | | | |
| | | | |
| | | | |



| Programma giornaliero per abitazione (circuitto riscaldamento) : | | | |
|--|-------|------|----|
| Nome programma giornaliero | dalle | alle | °C |
| | | | |
| | | | |
| | | | |
| | | | |
| | | | |
| | | | |

| Programma giornaliero per abitazione (circuitto riscaldamento) : | | | |
|--|-------|------|----|
| Nome programma giornaliero | dalle | alle | °C |
| | | | |
| | | | |
| | | | |
| | | | |
| | | | |
| | | | |

6.10.3 Party e Assente

Sul TopTronic® E è possibile, con programma settimanale attivo, modificare in qualsiasi momento il programma giornaliero (6.7.5 pagina 25). Se, per esempio, fate ritorno a casa prima, potete attivare subito il riscaldamento

mediante un programma giornaliero adatto. Inoltre, il periodo di riscaldamento, in caso si preveda un party o una breve assenza, può essere prolungato o accorciato mediante i programmi «Party» ovvero «Assente».

| Programma giornaliero | Possibile situazione e funzione |
|--|--|
|  Party | <p>Di sera avete ospiti.</p> <ul style="list-style-type: none"> • Modo di riscaldamento ininterrotto alla temperatura ambiente immessa fino al termine del periodo di tempo desiderato (durata) • La temperatura ambiente non deve essere ridotta all'orario preimpostato (programma giornaliero) |
|  Assente | <p>Uscite presto la mattina e fate ritorno solo la sera tardi.</p> <ul style="list-style-type: none"> • Modo di riscaldamento (ridotto) alla temperatura ambiente desiderata fino a scadenza del periodo di tempo immesso (durata) • Bollitore con protezione antigelo (5 °C) |

Entrambi i programmi «Party» e «Assente» possono essere selezionati come segue:



1 Selezionare mediante tocco il **programma giornaliero** visualizzato (esempio: Mattina & sera).

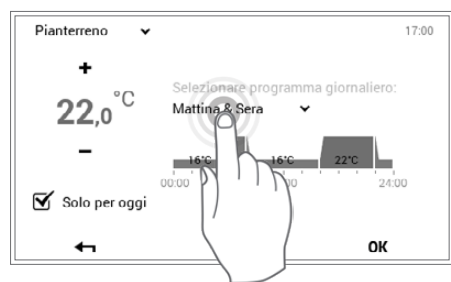

2 Selezionare mediante tocco il **programma giornaliero** attivo.

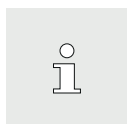

L'adattamento del programma giornaliero viene accettato nel programma settimanale attivo solo per il giorno attuale. Eliminando il segno di spunta in corrispondenza di «**Solo per oggi**», la modifica viene salvata nel programma settimanale.



3 Selezionare il programma desiderato **Party** oppure **Assente**.



4 Impostare la durata e la temperatura ambiente desiderate con **Più (+)** e **Meno (-)** e confermare con **OK**.



5 Il programma giornaliero attivo e la temperatura ambiente impostata sono visibili sullo schermo. Accettare l'impostazione con **OK**.

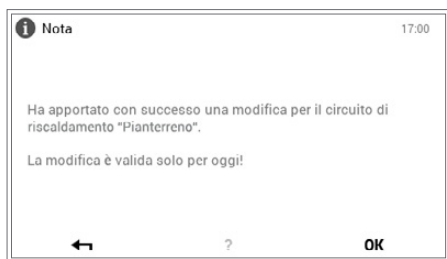

6 Viene visualizzata una nota di modifica. Confermarla con **OK**. Toccando il pulsante **Indietro** (←), le impostazioni possono essere ulteriormente modificate.

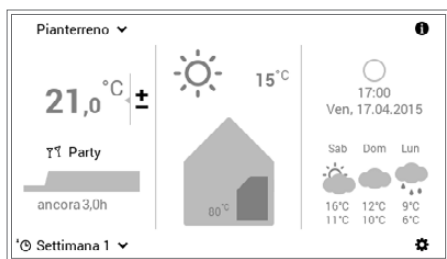

7 Nella schermata di avvio viene visualizzato il nuovo programma giornaliero selezionato (Party).



«Party» e «Assente» sono programmi giornalieri speciali e non possono essere acquisiti in programmi settimanali.

6.10.4 Elementi di comando programma giornaliero / cicli di attivazione

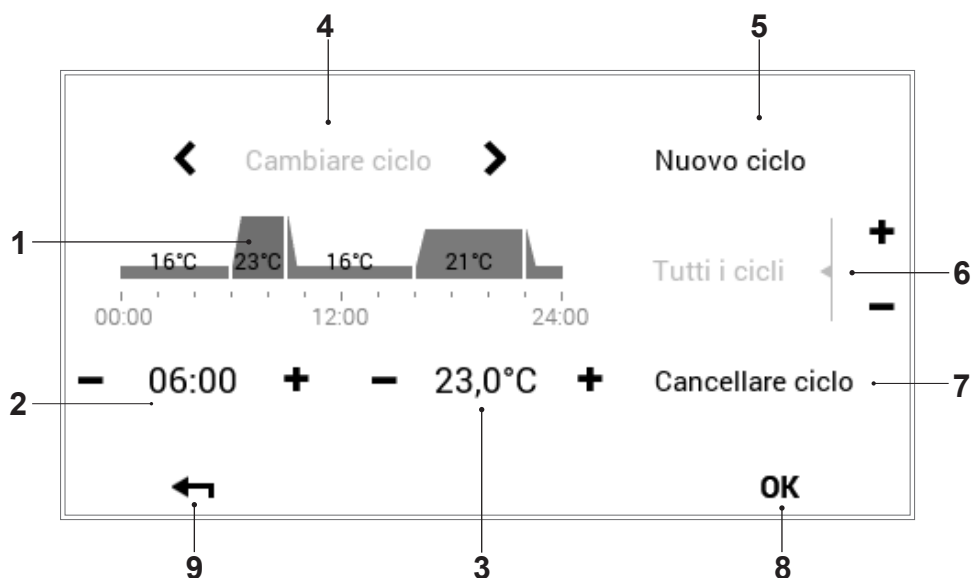

| Pos. | Denominazione | Funzione |
|------|---|---|
| 1 | Programma giornaliero / cicli di attivazione | Per l'adattamento del programma giornaliero selezionato con cicli di attivazione e corrispondenti indicazioni di temperatura. L'intervallo temporale evidenziato in giallo indica il ciclo attivo per la modifica. Le frecce orizzontali (< >) servono per la selezione del periodo di tempo desiderato. In alternativa il ciclo di attivazione da modificare può anche essere selezionato direttamente mediante tocco. |
| 2 | Tempo di avvio – ciclo attivo | Visualizza il tempo di avvio del ciclo selezionato. Le modifiche del tempo di avvio possono essere effettuate mediante Più (+) e Meno (-). |
| 3 | Temperatura – ciclo attivo | Raffigura la temperatura ambiente stabilita nel ciclo. La temperatura nel ciclo attivo può essere modificata mediante Più (+) e Meno (-). |
| 4 | Cambiare ciclo | Cambio del ciclo da modificare verso sinistra o verso destra. In alternativa il ciclo di attivazione da modificare può anche essere selezionato direttamente mediante tocco. |
| 5 | Nuovo ciclo | Creazione di un nuovo ciclo temporale. Il ciclo viene aggiunto alla fine del programma giornaliero. |
| 6 | Tutti i cicli | Aumento o riduzione della temperatura di tutti i cicli mediante Più (+) e Meno (-) nell'intero programma giornaliero. |
| 7 | Cancellare ciclo | Eliminazione del ciclo selezionato. |
| 8 | OK | Salvataggio (OK) delle modifiche nel programma giornaliero selezionato e ritorno alla schermata precedente. |
| 9 | Indietro | Ritorno (←) alla schermata precedente. |

6.10.5 Modificare temperature ambiente e cicli di attivazione nel programma giornaliero

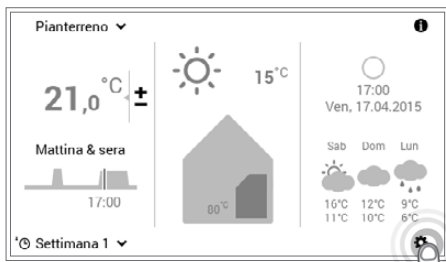

1 Selezionare mediante tocco il pulsante **Menù principale** (⚙️).



2 Selezionare mediante tocco il punto del menù **Programmi**.



3 Comparare la panoramica per la selezione del circuito di riscaldamento e del programma. Selezionare il circuito di riscaldamento desiderato e successivamente **Programmi giornalieri**.



4 Selezionare il programma giornaliero desiderato (esempio: Giorno più lungo) mediante le **frecche orizzontali** (◀ ▶). Toccando il pulsante **Adattare**, è possibile effettuare le impostazioni nel programma giornaliero selezionato.

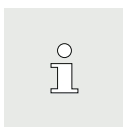

I nomi dei programmi giornalieri possono essere diversi, nel caso in cui siano già stati modificati.

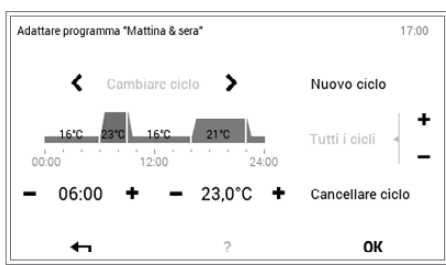

5 Viene aperta la panoramica del programma giornaliero selezionato. Mediante **Più (+)** e **Meno (-)** possono essere effettuati diversi adattamenti del programma giornaliero/ciclo di attivazione selezionato. Con **OK** gli adattamenti vengono accettati.

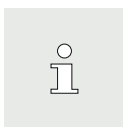

Una descrizione dettagliata della panoramica del programma giornaliero è disponibile nel paragrafo 6.10.4 pagina 45.

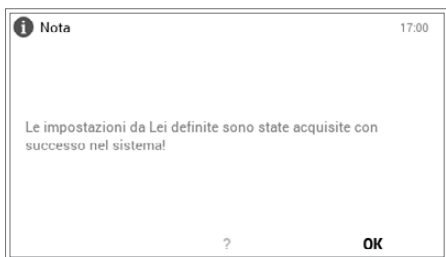

6 Viene visualizzata una nota di modifica. Confermarla con **OK**.



La modifica è ora attiva sia nel programma settimanale 1 che nel programma settimanale 2 (in tutti i giorni a cui il programma giornaliero modificato è stato assegnato).



7 Gli adattamenti vengono visualizzati nel programma giornaliero selezionato. Mediante **Indietro** (←) fate ritorno al punto del menù.

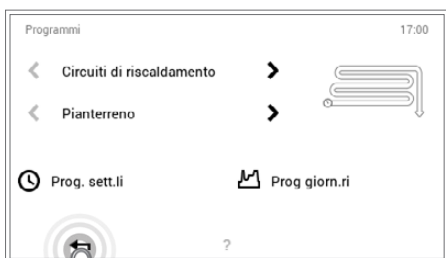

8 Toccando **Indietro** (←), viene chiuso il punto del menù **Programmi**.

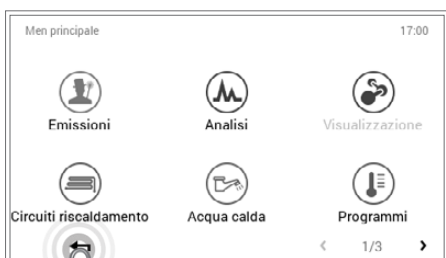

9 Selezionando nuovamente **Indietro** (←), viene chiuso il menù principale.

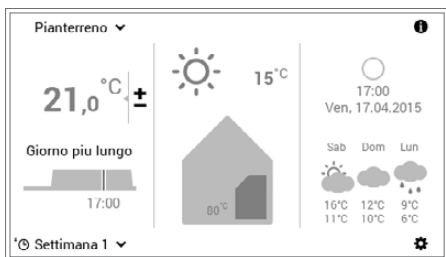

10 Se il programma giornaliero modificato è attivo, le impostazioni vengono visualizzate nella schermata di avvio.

6.10.6 Rinominare il programma giornaliero



1 Selezionare mediante tocco il pulsante **Menù principale** (⚙️).



2 Selezionare mediante tocco il punto del menù **Programmi**.

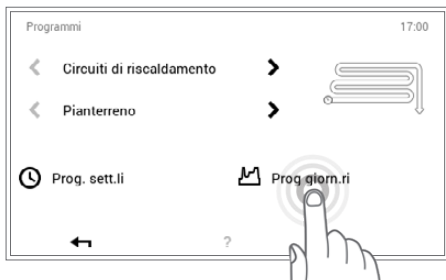

3 Comparare la panoramica per la selezione del circuito di riscaldamento e del programma. Selezionare il circuito di riscaldamento desiderato e successivamente **Programmi giornalieri**.



4 Selezionare il programma giornaliero desiderato (esempio: **Giorno più lungo**) mediante le **frecche orizzontali** (< >). Selezionare mediante tocco il pulsante **Rinominare**.

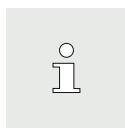

I nomi dei programmi giornalieri possono essere diversi, nel caso in cui siano già stati modificati.



5 Sullo schermo compare una **tastiera** mediante la quale potete rinominare il programma giornaliero selezionato. Accettare l'immissione con **OK**.



6 Nel programma giornaliero selezionato compare il nuovo nome. Mediante **Indietro** (←) fate ritorno al punto del menù.



7 Toccando **Indietro** (←), viene chiuso il punto del menù **Programmi**.



8 Selezionando nuovamente **Indietro** (←), viene chiuso il menù principale.

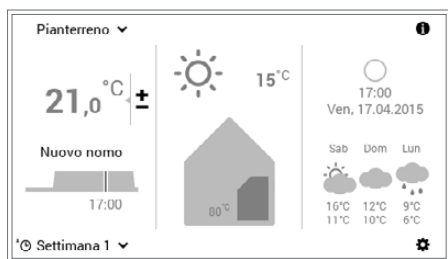

9 Se il programma giornaliero rinominato è attivo, il nuovo nome viene visualizzato nella schermata di avvio.

6.10.7 Resettare il programma giornaliero



1 Selezionare mediante tocco il pulsante **Menù principale** (⚙).



2 Selezionare mediante tocco il punto del menù **Programmi**.

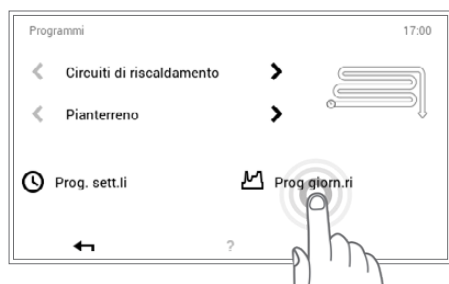

3 Comparare la panoramica per la selezione del circuito di riscaldamento e del programma. Selezionare il circuito di riscaldamento desiderato e successivamente **Programmi giornalieri**.



4 Selezionare il programma giornaliero desiderato (esempio: **Giorno più lungo**) mediante le **frecche orizzontali** (◀ ▶). Toccando il pulsante **Resetare**, vengono ripristinati i valori standard delle impostazioni del programma giornaliero selezionato.

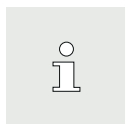

I nomi dei programmi giornalieri possono essere diversi, nel caso in cui siano già stati modificati.

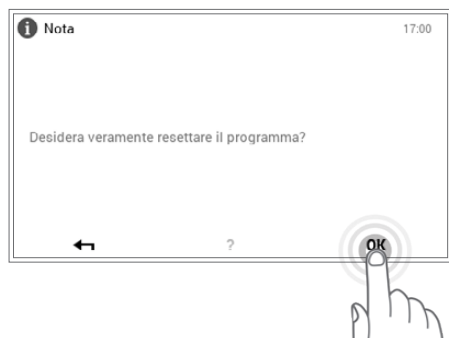

5 Viene visualizzata una nota di conferma. Confermarla con **OK**. Mediante **Indietro** (◀) tornate indietro senza resettare il programma.

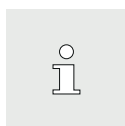

Il nome, i cicli di attivazione nonché le temperature ambiente desiderate del programma giornaliero vengono ripristinati all'impostazione di fabbrica. Se nel programma settimanale viene utilizzato il programma giornaliero resettato, anche per questo l'impostazione di fabbrica è attiva.



6 Nel programma giornaliero selezionato compare il programma standard predefinito. Mediante **Indietro** (←) fate ritorno al punto del menù.



7 Toccando **Indietro** (←), viene chiuso il punto del menù **Programmi**.



8 Selezionando nuovamente **Indietro** (←), viene chiuso il menù principale.

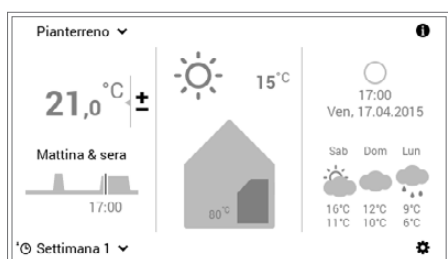

9 Se il programma giornaliero resettato è attivo, le impostazioni standard vengono visualizzate nella schermata di avvio.

6.11 Acqua calda

Come per i circuiti di riscaldamento anche nel caso dell'acqua calda è possibile procedere mediante programmi base, programmi settimanali e giornalieri. I programmi dell'acqua calda selezionabili sono indipendenti dal circuito di riscaldamento. Tenete conto del fatto che dovete attivare rispettivamente i programmi base, quelli settimanali e giornalieri dell'acqua calda (6.7.6 pagina 26) e modificarli separatamente (6.12.6 pagina 64, pos. 1).



Non avviene nessuna sincronizzazione della temperatura dell'acqua calda durante il modo di comando comune (6.7.8 pagina 28).

6.11.1 Elementi di comando per l'acqua calda



| Pos. | Denominazione | Funzione |
|------|------------------------------|--|
| 1 | Circuito acqua calda | Visualizzazione del circuito dell'acqua calda da modificare. Le modifiche al punto del menù vengono salvate nel circuito dell'acqua calda selezionato. Mediante la freccia verso il basso (▼) è possibile passare a un altro circuito dell'acqua calda nel sistema di riscaldamento. |
| 2 | Temperatura dell'acqua calda | Raffigura, nel rispettivo ciclo di attivazione, la temperatura dell'acqua calda desiderata. Mediante Più (+) e Meno (-) può essere modificata la temperatura dell'acqua calda nel ciclo di attivazione attivo. (→ pagina 27) |
| 3 | Programma base | Selezione del programma base. Mediante la freccia verso il basso (▼) può essere selezionato un nuovo programma a scopo di modifica. |
| 4 | Programma giornaliero | Programma giornaliero attivo nel programma settimanale. Si può passare a un altro programma giornaliero mediante la freccia verso il basso (▼). |
| 5 | Cicli di attivazione | Raffigurazione grafica del programma giornaliero attualmente selezionato con tutti i cicli di attivazione e le relative indicazioni di temperatura. L'intervallo temporale evidenziato in giallo indica il ciclo attivo per il quale è possibile modificare la temperatura dell'acqua mediante Più (+) e Meno (-). |
| 6 | Ora | Visualizza l'ora attuale. |
| 7 | OK | Salvataggio (OK) delle modifiche nel circuito dell'acqua calda selezionato e ritorno alla schermata precedente |
| 8 | Aiuto | Attualmente nessuna funzione presente |
| 9 | Indietro | Funge da pulsante (←) per fare ritorno al menù principale. |

6.11.2 Programmi settimanali – acqua calda

Oltre ai programmi settimanali e giornalieri per i cicli di riscaldamento, il modulo di comando TopTronic® E comprende ulteriori programmi settimanali e giornalieri per la preparazione di acqua calda sanitaria. La struttura dei programmi come pure le funzioni sono identiche.

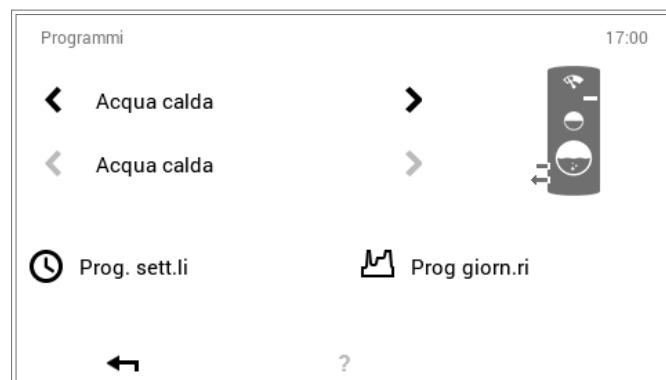

Attraverso **Menù principale (⚙)** > **Programmi** possono essere effettuate le impostazioni. Una descrizione dettagliata è disponibile nel paragrafo 6.12.6 pagina 64, pos. 1.

6.11.3 Impostazioni standard dei programmi settimanali – acqua calda

I seguenti programmi settimanali fungono da impostazioni standard e possono essere attivati attraverso **Menù principale (⚙)** > **Acqua calda**. I due programmi settimanali possono essere modificati individualmente (6.12.6 pagina 64), rinominati (6.12.6 pagina 64) e resettati (6.12.6 pagina 64).

Resettando i programmi settimanali, i programmi giornalieri in essi contenuti non vengono ripristinati!

Impostazioni standard programma settimanale – acqua calda:

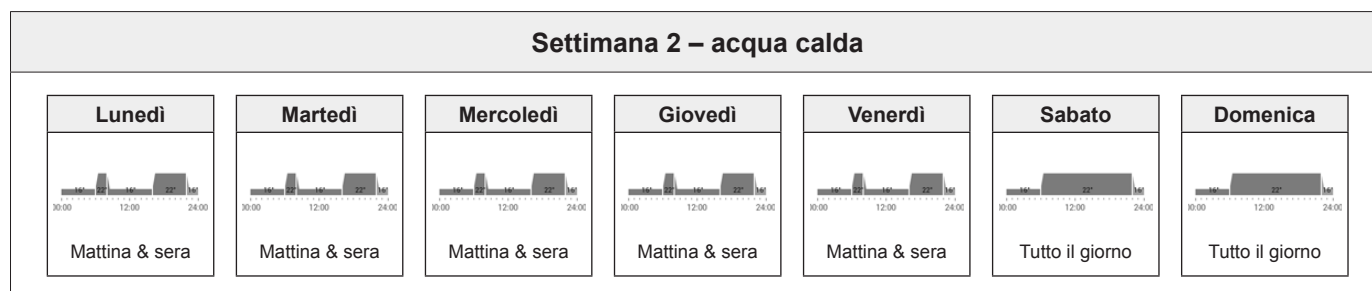
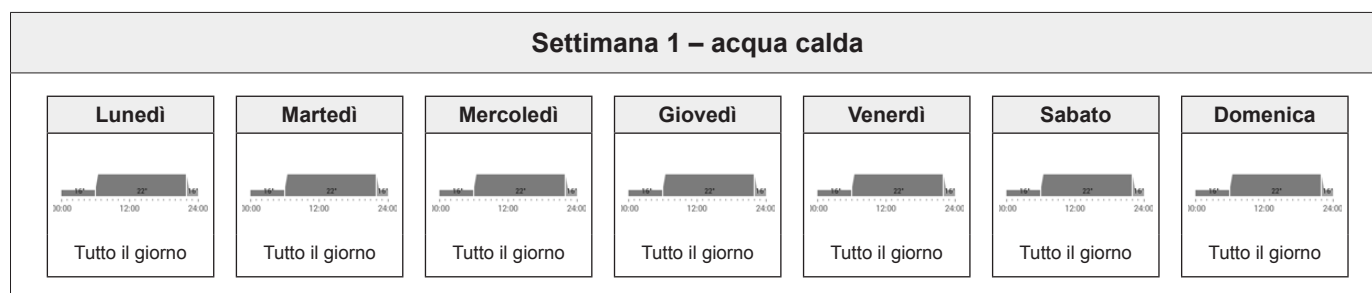

Attenzione: ogni circuito dell'acqua calda dispone di due programmi settimanali. Essi possono essere composti da cinque diversi programmi giornalieri (6.11.4 pagina 54). Tali programmi giornalieri valgono solo all'interno del relativo circuito dell'acqua calda e sono indipendenti dai programmi di altri circuiti!

6.11.4 Programmi giornalieri / cicli di attivazione per l'acqua calda

Potete adattare i programmi giornalieri e i cicli di attivazione dell'acqua calda alle vostre esigenze individuali e così, per esempio, in caso di utilizzo regolare di acqua calda impostare la preparazione della stessa in modo mirato per il periodo di tempo e alla temperatura desiderati.



- I programmi giornalieri/cicli di attivazione dell'acqua calda sono indipendenti dai programmi giornalieri del circuito di riscaldamento (6.10 pagina 41).
- I programmi giornalieri preimpostati con cicli di attivazione definiti possono essere adattati e rinominati.
- I cicli di attivazione di un programma giornaliero sono attivi solo quando come programma base è selezionato il corrispondente programma settimanale.
- Per ciascun programma giornaliero sono possibili al massimo sei cicli di attivazione.

6.11.5 Impostazioni standard dei programmi giornalieri / cicli di attivazione – acqua calda

Nell'impostazione di fabbrica sono predefiniti il nome e i cicli di attivazione dei programmi giornalieri dell'acqua calda così come nel caso dei circuiti di riscaldamento. Due di questi programmi giornalieri standard (Tutto il giorno e Mattina & sera) sono assegnati ai due programmi settimanali **Settimana 1** e **Settimana 2**. Se desiderate adattare questi due programmi giornalieri alle vostre esigenze individuali, dovete tenere conto del fatto che, a loro volta, vengono modificati anche entrambi i programmi settimanali (6.11.2 pagina 53). Le impostazioni standard sotto elencate le potete modificare liberamente (6.12.6 pagina 64), rinominarle in qualsiasi momento (6.12.6 pagina 64) e potete ripristinarne le impostazioni base (6.12.6 pagina 64).

Impostazioni standard programmi giornalieri – acqua calda:

| Programmi giornalieri | Ciclo di attivazione / temperatura | | | Esempio di applicazione |
|----------------------------------|------------------------------------|-------|----|---|
| | dalle | alle | °C | |
| Tutto il giorno | 00:00 | 06:00 | 45 | Lavoro da casa e sono presente tutto il giorno. |
| | 05:30 | 22:00 | 50 | |
| | 22:00 | 00:00 | 45 | |
| Mattina & sera | 00:00 | 05:30 | 45 | Vado al lavoro alle 08:00 di mattina e torno a casa solo la sera alle 17:00. |
| | 05:30 | 08:00 | 50 | |
| | 08:00 | 15:30 | 45 | |
| | 15:30 | 22:00 | 50 | |
| | 22:00 | 00:00 | 45 | |
| Solo sera | 00:00 | 15:30 | 45 | La mattina non mi serve acqua calda prima di andare al lavoro. La sera torno a casa alle 17:00. |
| | 15:30 | 22:00 | 50 | |
| | 22:00 | 00:00 | 45 | |
| Tutto il giorno Legio | 00:00 | 05:30 | 45 | Lavoro da casa e sono presente tutto il giorno. In aggiunta è attiva la funzione antilegionella (6.11.6 pagina 55). |
| | 05:30 | 15:30 | 50 | |
| | 15:30 | 16:30 | 60 | |
| | 16:30 | 22:00 | 50 | |
| | 22:00 | 00:00 | 45 | |

NUOVO



| dalle | alle | °C |
|-------|-------|----|
| 00:00 | 05:30 | 45 |
| 05:30 | 08:00 | 50 |
| 08:00 | 15:30 | 50 |
| 15:30 | 22:00 | 45 |
| 22:00 | 00:00 | 45 |

Creo il mio programma giornaliero personale e adatto i cicli di attivazione alle

6.11.6 Funzione antilegionella

Le legionelle sono batteri che possono provocare la legionellosi o malattia del legionario. Le condizioni ottimali di proliferazione dei batteri sono acqua calda con un elevato tempo di permanenza e temperature comprese tra 25° e 50 °C. L'eliminazione delle legionelle avviene in presenza di completo riscaldamento del contenuto dell'accumulo a una temperatura di 60 °C. Il modulo di comando TopTronic® E comprende a tale scopo un programma giornaliero dell'acqua calda separato (Tutto il giorno Legio), che può essere attivato una volta alla settimana come funzione antilegionella nel programma settimanale.



Attraverso **Menù principale (⚙️) > Programmi** (6.12.6 pagina 64) è possibile attivare nel programma settimanale la funzione antilegionella, mediante assegnazione del programma giornaliero «Tutto il giorno Legio».

6.11.7 Ricaricare acqua calda

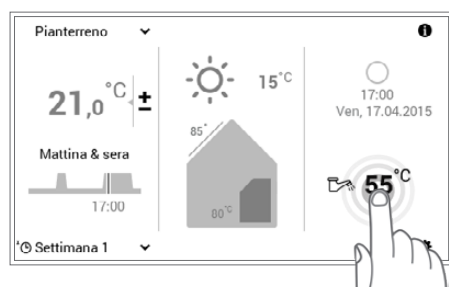

- 1 Selezionare mediante tocco la **temperatura dell'acqua calda** visualizzata.



In combinazione con il TopTronic® E online nella vostra schermata di avvio vengono, opzionalmente, visualizzate le previsioni meteo. Anche attraverso **Menù principale > Acqua calda** potete pervenire all'adattamento della temperatura dell'acqua desiderata (6.12.1 pagina 59).



- 2 Selezionare mediante tocco il **programma giornaliero acqua calda** attivo.



Il programma giornaliero acqua calda è indipendente dal programma del circuito di riscaldamento. Esso può, per esempio, essere impostato su «Mattina & sera», mentre il modo di riscaldamento resta impostato su «Tutto il giorno».



- 3 Selezionare nella selezione del programma il pulsante **Ricarica**.



Con «Ricarica» può essere preparata ulteriore acqua calda. La durata come pure la temperatura dell'acqua calda possono essere impostate in modo personalizzato.



- 4 Impostare la durata e la temperatura dell'acqua desiderate della ricarica mediante **Più (+)** e **Meno (-)**. Con **OK** le impostazioni vengono accettate.



- 5 La ricarica di acqua calda viene visualizzata nel menù. Confermare le immissioni con **OK**.

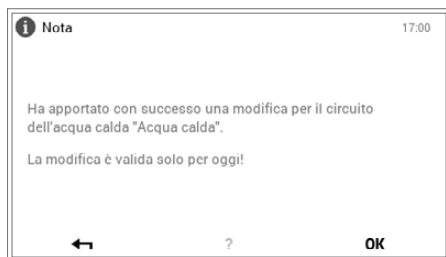

6 Viene visualizzata una nota di conferma. Confermarla con **OK**. Toccando il pulsante **Indietro** (←), le impostazioni possono essere ulteriormente modificate.

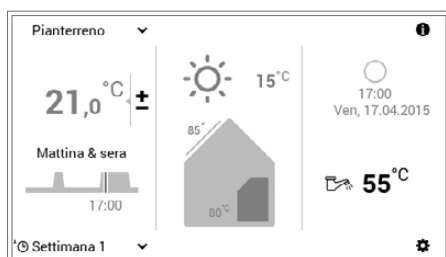

7 L'attuale temperatura dell'acqua calda viene visualizzata nella schermata di avvio e aumenta fino al raggiungimento della temperatura dell'acqua desiderata della ricarica.

6.11.8 Impostare il programma dell'acqua calda su Assente

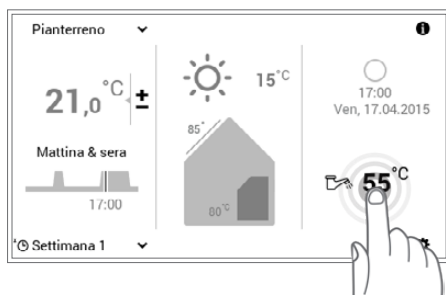

1 Selezionare mediante tocco la **temperatura dell'acqua calda** visualizzata.

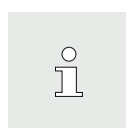

In combinazione con il TopTronic® E online nella vostra schermata di avvio vengono, opzionalmente, visualizzate le previsioni meteo. Anche attraverso **Menù principale > Acqua calda** potete pervenire all'adattamento della temperatura dell'acqua desiderata (6.12.1 pagina 59).

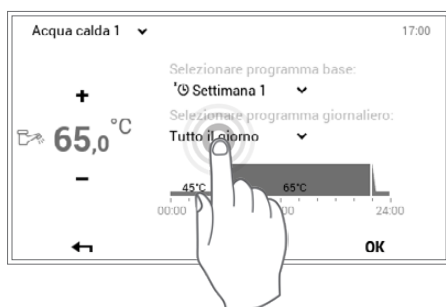

2 Selezionare mediante tocco il **programma giornaliero acqua calda attivo**.

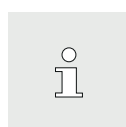

Il programma giornaliero acqua calda è indipendente dal programma del circuito di riscaldamento. Esso può essere impostato, per esempio, su «Tutto il giorno», mentre il modo di riscaldamento risulta impostato su «Mattina & sera».



3 Selezionare nella selezione del programma il pulsante **Assente**.



4 Impostare la durata dell'assenza e la temperatura dell'acqua desiderate mediante **Più (+)** e **Meno (-)**. Con **OK** le impostazioni vengono accettate.



5 **Assente** viene visualizzato nel menù. Confermare le immissioni con **OK**.



6 Viene visualizzata una nota di conferma. Confermarla con **OK**. Toccando il pulsante **Indietro** (←), le impostazioni possono essere ulteriormente modificate.

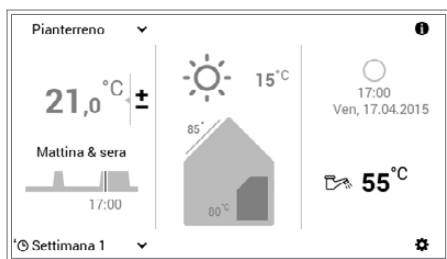

7 L'attuale temperatura dell'acqua calda viene visualizzata nella schermata di avvio e aumenta o diminuisce fino al raggiungimento della temperatura dell'acqua desiderata per l'assenza.

6.12 Ulteriori elementi di comando

6.12.1 Menù principale, panoramica 1



| Pos. | Denominazione | Funzione |
|------|-----------------------------------|--|
| 1 | Misura delle emissioni | Per il termotecnico specializzato: impostazione della limitazione di potenza delle emissioni |
| 2 | Analisi | Analisi di diversi circuiti vedere 6.12.12 |
| 3 | Visualizzazione | Per il termotecnico specializzato: non disponibile in tutti i generatori di calore |
| 4 | Circuiti di riscaldamento | Raffigurazione e possibilità di modifica del circuito di riscaldamento selezionato. A seconda della struttura dell'impianto, è possibile effettuare la selezione tra uno o parecchi circuiti di riscaldamento. Informazioni sul programma di funzionamento e quello giornaliero attivi (6.12.7 pagina 65) |
| 5 | Acqua calda | Raffigurazione e possibilità di modifica del circuito dell'acqua calda selezionato. A seconda della struttura dell'impianto, anche per quanto concerne l'acqua calda è possibile effettuare la selezione tra uno o parecchi circuiti dell'acqua calda. Indicazioni relative al programma di funzionamento e quello giornaliero attivi con temperatura dell'acqua calda adattata (6.11.1 pagina 52) |
| 6 | Programmi | Punto del menù per l'adattamento di programmi settimanali e giornalieri nel circuito di riscaldamento o dell'acqua calda selezionato (6.12.6 pagina 64) |
| 7 | Posizione nel menù | Denominazione del punto del menù attualmente selezionato |
| 8 | Ora | Visualizza l'ora attuale. |
| 9 | Pagina nel menù principale | Visualizzazione della pagina del menù principale attiva (1) |
| 10 | Sfogliare | Freccia (➤) per la navigazione dalla pagina del menù principale 1 alla pagina del menù principale 2 |
| 11 | Indietro | Funge da pulsante (←) per fare ritorno alla schermata di avvio. |



A seconda del tipo di modulo di comando, singoli punti del menù sono attivi ovvero inattivi.

6.12.2 Menù principale, panoramica 2

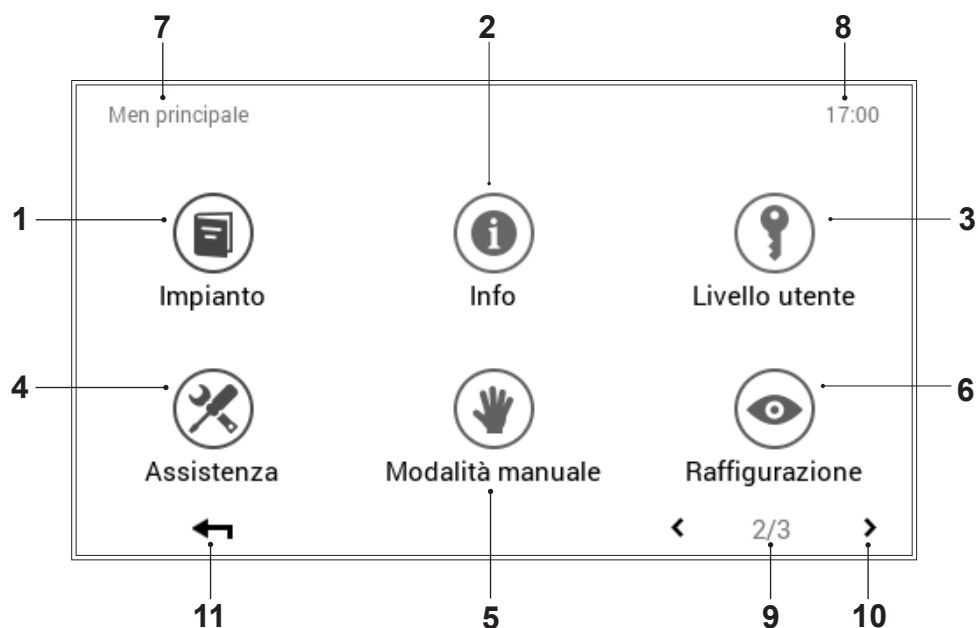

| Pos. | Denominazione | Funzione |
|------|---|---|
| 1 | Impianto | Fornisce informazioni relative alla manutenzione, all'assistenza e alla pulizia dell'impianto. |
| 2 | Info | Visualizzazione di diverse informazioni relative all'impianto per quanto concerne generatore di calore, circuito di riscaldamento, acqua calda e solare. Al riguardo, tenere conto del fatto che in un impianto possono essere integrati parecchi generatori di calore e circuiti di riscaldamento o dell'acqua calda (6.12.8 pagina 66). |
| 3 | Livello utente / livello di autorizzazione | Per il termotecnico specializzato: abilitazione del livello di autorizzazione mediante immissione della rispettiva password |
| 4 | Assistenza | Per il termotecnico specializzato: punto del menù per gli adattamenti delle impostazioni dell'impianto |
| 5 | Modo di funzionamento manuale | Generatori di calore, circuiti di riscaldamento e dell'acqua calda presenti nell'impianto possono essere fatti funzionare manualmente a una temperatura regolabile (6.12.11 pagina 69). |
| 6 | Raffigurazione | Modifica della lingua attuale, cambiamento dello schema cromatico, adattamento della schermata di avvio, nonché diverse altre impostazioni (6.12.12 pagina 70, 6.12.13 pagina 71) |
| 7 | Posizione nel menù | Denominazione del punto del menù attualmente selezionato |
| 8 | Ora | Visualizza l'ora attuale. |
| 9 | Pagina nel menù principale | Visualizzazione della pagina del menù principale attiva (2) |
| 10 | Sfogliare | Freccia (< >) per la navigazione verso la pagina del menù principale 1 (freccia sinistra) e verso la pagina del menù principale 3 (freccia destra) |
| 11 | Indietro | Funge da pulsante (←) per fare ritorno alla schermata di avvio. |



A seconda del tipo di modulo di comando, singoli punti del menù sono attivi ovvero inattivi.

6.12.3 Menù principale, panoramica 3



| Pos. | Denominazione | Funzione |
|------|--|---|
| 1 | Update | Punto del menù per il termotecnico specializzato |
| 2 | Messa in funzione | Punto del menù per il termotecnico specializzato |
| 3 | Centrale di energia | Influenza delle previsioni meteo sul riscaldamento. La selezione del circuito di riscaldamento o dell'acqua calda da modificare funziona solo se. |
| 4 | Ventilazione | Attiva solo in abbinamento a una ventilazione abitazione. (comfort plus) |
| 5 | Curva caratteristica di riscaldamento e di raffreddamento (opzionale: solo con pompe di calore) | Le curve caratteristiche vengono normalmente impostate dal tecnico specializzato durante la messa in funzione dell'impianto di riscaldamento. Esse descrivono il rapporto della temperatura di mandata dell'impianto rispetto alla temperatura esterna attuale. In caso di utilizzo di un modulo di comando ambiente, le curve caratteristiche vengono ottimizzate automaticamente dal TopTronic® E. |
| 6 | Posizione nel menù | Denominazione del punto del menù attualmente selezionato |
| 7 | Ora | Visualizza l'ora attuale. |
| 8 | Pagina nel menù principale | Visualizzazione della pagina del menù principale attiva (1) |
| 9 | Sfogliare | Freccia (<) per la navigazione dalla pagina del menù principale 3 alla pagina del menù principale 2 |
| 10 | Indietro | Funge da pulsante (<-) per fare ritorno alla schermata di avvio. |



A seconda del tipo di modulo di comando, singoli punti del menù sono attivi ovvero inattivi.

6.12.4 Centrale di energia

(Menù principale / Circuito riscaldamento)

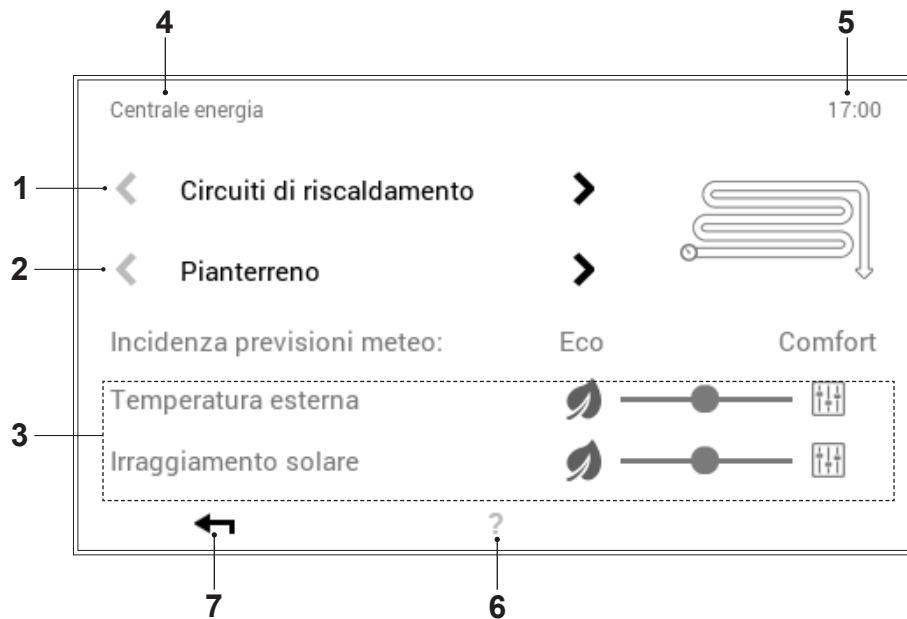

| Pos. | Denominazione | Funzione |
|------|---|---|
| 1 | Circuiti di riscaldamento | Selezione del circuito di riscaldamento da modificare. |
| 2 | Selezione circuito | Nel circuito di riscaldamento selezionato possono trovarsi parecchi circuiti. Se il sistema comprende più di un circuito, ciò è riconoscibile in base alle frecce bianche orizzontali attive (◀ ▶). Se è presente un solo circuito di riscaldamento o dell'acqua calda, le frecce vengono raffigurate offuscate. |
| 3 | Cursore Eco-Comfort temperatura esterna Cursore Eco-Comfort irraggiamento solare | <p>Se il cursore viene spostato su «Eco», allora si ha il massimo influsso sul comando del riscaldamento delle previsioni meteo con riguardo alla temperatura esterna prevista (per es. riscaldamento a pavimento).</p> <p>Se il cursore viene spostato su «Eco», allora si ha il massimo influsso sul comando del riscaldamento delle previsioni meteo con riguardo all'irraggiamento solare (per es. ampia superficie finestrata esposta a Sud).</p> <p>Se i cursori si trovano nella posizione «Comfort», le previsioni meteo non vengono tenute in considerazione.</p> <div style="border: 1px solid gray; padding: 5px; width: fit-content;">  In caso le previsioni non dovessero trovare riscontro nella realtà, è da prevedere una «potenza termica» discrepante! </div> |
| 4 | Posizione nel menù | Denominazione del punto del menù attualmente selezionato |
| 5 | Ora | Visualizza l'ora attuale. |
| 6 | Aiuto | Attualmente nessuna funzione presente |
| 7 | Indietro | Funge da pulsante (←) per fare ritorno al menù principale. |

6.12.5 Centrale di energia

(Menù principale / Acqua calda)

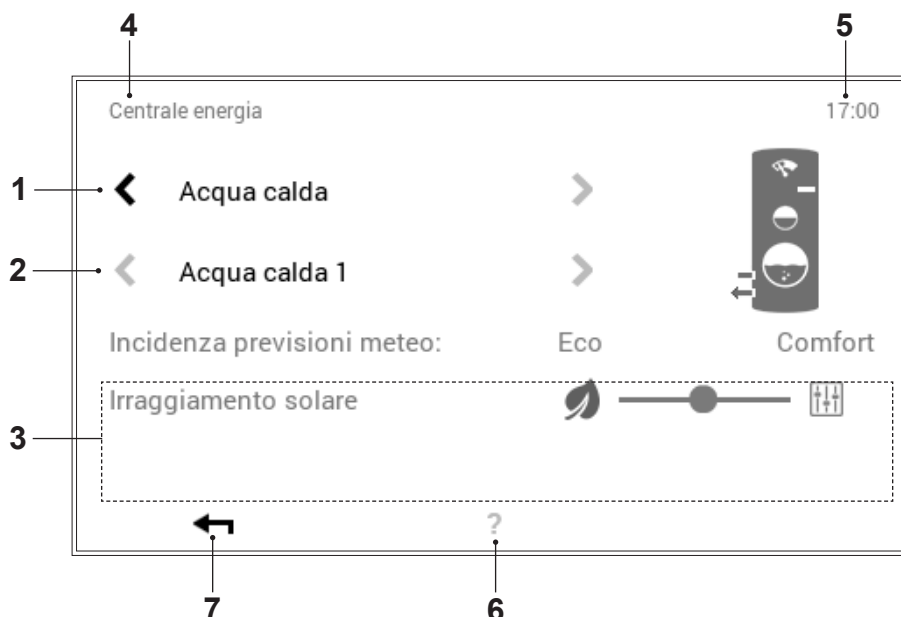

| Pos. | Denominazione | Funzione |
|------|----------------------------------|---|
| 1 | Circuiti dell'acqua calda | Selezione del circuito dell'acqua calda da modificare |
| 2 | Selezione circuito | Nel circuito dell'acqua calda selezionato possono trovarsi parecchi circuiti. Se il sistema comprende più di un circuito, ciò è riconoscibile in base alle frecce bianche orizzontali attive (◀ ▶). Se è presente un solo circuito di riscaldamento o dell'acqua calda, le frecce vengono raffigurate offuscate. |
| 3 | Cursore Eco-Comfort | <p>Se il cursore viene spostato su «Eco», allora il generatore di calore subisce la massima influenza da parte delle previsioni meteo, cioè, esso riduce la quantità di acqua calda in presenza di bel tempo ovvero la aumenta in presenza di brutto tempo.</p> <p>Se il cursore si trova nella posizione «Comfort», le previsioni meteo non vengono tenute in considerazione.</p> <p> In caso le previsioni non dovessero trovare riscontro nella realtà, è da prevedere una «potenza termica» discrepante!</p> |
| 4 | Posizione nel menù | Denominazione del punto del menù attualmente selezionato |
| 5 | Ora | Visualizza l'ora attuale. |
| 6 | Aiuto | Attualmente nessuna funzione presente |
| 7 | Indietro | Funge da pulsante (←) per fare ritorno al menù principale. |

6.12.6 Programmi

(Menù principale / Programmi)

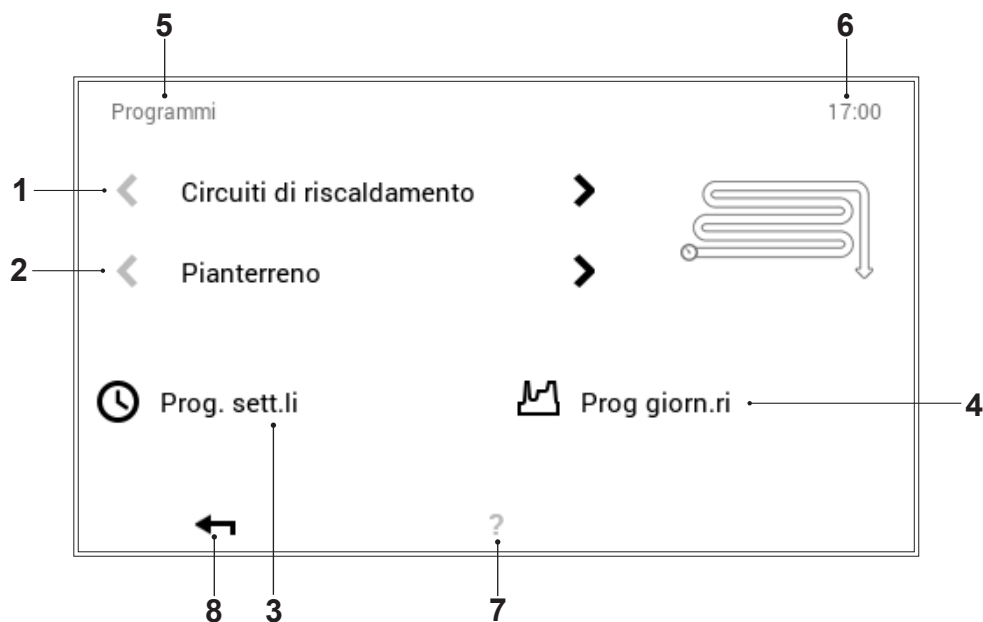

| Pos. | Denominazione | Funzione |
|------|---|---|
| 1 | Circuiti di riscaldamento o dell'acqua calda | Selezione del circuito di riscaldamento o dell'acqua calda da modificare. Al punto del menù «Circuito riscaldamento» viene impostata la temperatura ambiente, nel circuito dell'acqua calda la temperatura dell'acqua. Le frecce orizzontali (◀ ▶) servono per la selezione tra circuito di riscaldamento e circuito dell'acqua calda. |
| 2 | Selezione circuito | Nel circuito di riscaldamento o dell'acqua calda selezionato possono trovarsi parecchi circuiti. Se il sistema comprende parecchi circuiti, ciò è riconoscibile in base alle frecce bianche orizzontali attive (◀ ▶). Se è presente un solo circuito di riscaldamento o dell'acqua calda, le frecce vengono raffigurate offuscate. |
| 3 | Programmi settimanali | Modifica dei programmi settimanali nel circuito di riscaldamento o dell'acqua calda selezionato. Nel programma settimanale ai differenti giorni della settimana può essere assegnato un programma giornaliero, rendendo, quindi, possibile la definizione di un decorso personalizzato della settimana (6.9 pagina 32). |
| 4 | Programmi giornalieri | I programmi giornalieri possono essere definiti mediante al massimo sei cicli di attivazione per ciascun giorno. Modifica dei programmi giornalieri nel circuito di riscaldamento o dell'acqua calda selezionato. Nel circuito di riscaldamento viene impostata la temperatura ambiente desiderata, in quello dell'acqua calda la temperatura dell'acqua calda desiderata (6.10 pagina 41). |
| 5 | Posizione nel menù | Denominazione del punto del menù attualmente selezionato |
| 6 | Ora | Visualizza l'ora attuale. |
| 7 | Aiuto | Attualmente nessuna funzione presente |
| 8 | Indietro | Funge da pulsante (←) per fare ritorno al menù principale. |

6.12.7 Circuito di riscaldamento

(Menù principale / Circuito riscaldamento)

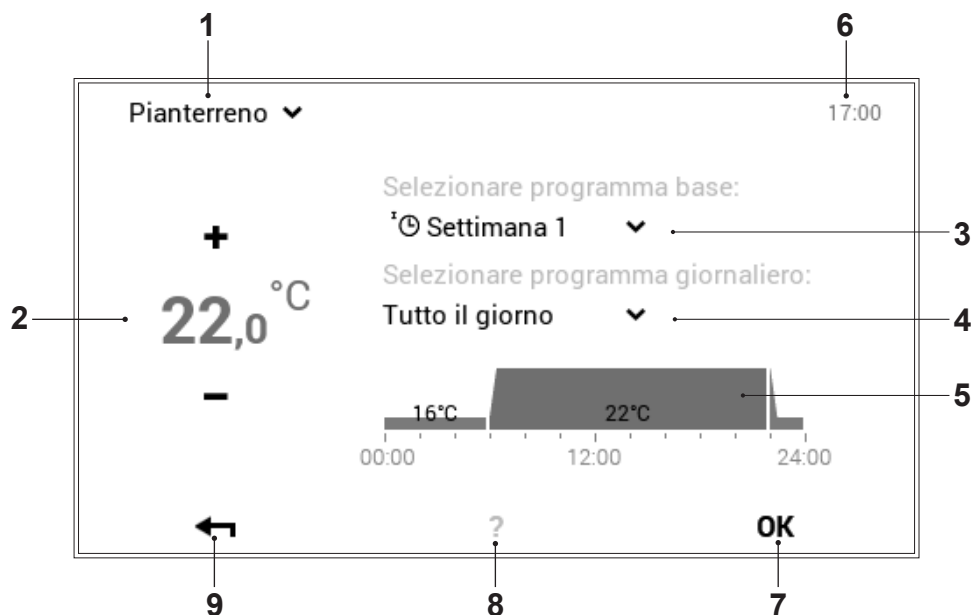

| Pos. | Denominazione | Funzione |
|------|---|--|
| 1 | Circuito di riscaldamento attivo | Visualizzazione del circuito di riscaldamento da modificare. Le impostazioni modificate vengono accettate esclusivamente nel circuito di riscaldamento selezionato. Si può passare a un altro circuito di riscaldamento mediante la freccia verso il basso (▼). |
| 2 | Temperatura desiderata | Raffigura la temperatura programmata nel ciclo di attivazione. La temperatura nel ciclo di attivazione attivo può essere modificata mediante Più (+) e Meno (-). |
| 3 | Programma base | Selezione del programma base. Mediante la freccia verso il basso (▼) può essere selezionato un nuovo programma a scopo di modifica. |
| 4 | Programma giornaliero | Si può passare a un altro programma giornaliero mediante la freccia verso il basso (▼). |
| 5 | Cicli di attivazione | Raffigurazione grafica del programma giornaliero attualmente selezionato con tutti i cicli di attivazione e le relative indicazioni di temperatura. L'intervallo temporale evidenziato in giallo indica il ciclo attualmente attivo per il quale è possibile modificare la temperatura desiderata mediante Più (+) e Meno (-). |
| 6 | Ora | Visualizza l'ora attuale. |
| 7 | OK | Salvataggio (OK) delle modifiche nel circuito di riscaldamento selezionato e ritorno alla schermata precedente |
| 8 | Aiuto | Attualmente nessuna funzione presente |
| 9 | Indietro | Funge da pulsante (←) per fare ritorno al menù principale. |



Al punto del menù «Circuito riscaldamento» non sono possibili impostazioni temporanee «Solo per oggi».

6.12.8 Info

(Menù principale / Info)

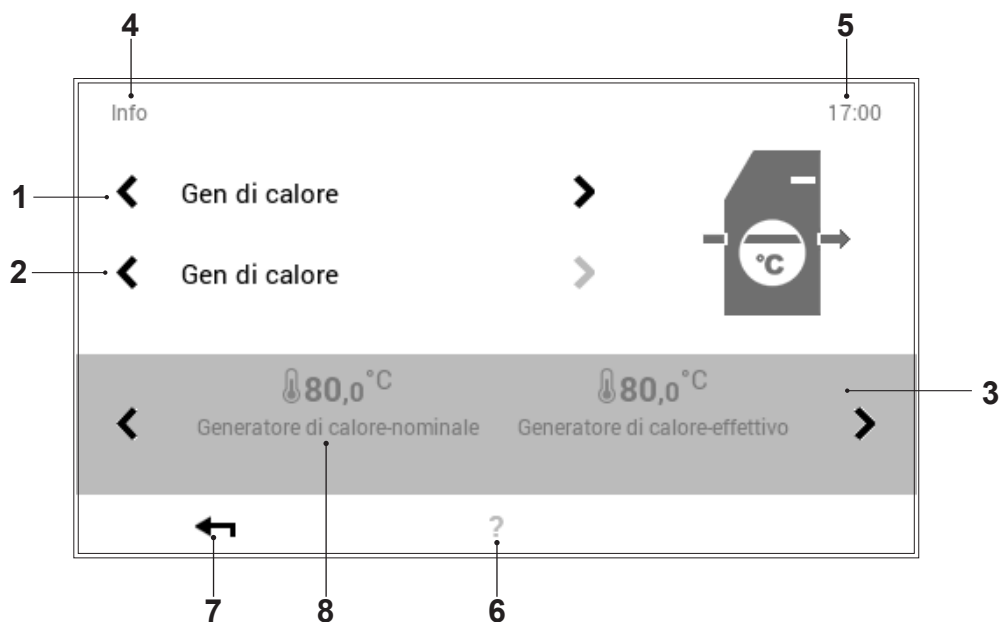

| Pos. | Denominazione | Funzione |
|------|--|--|
| 1 | Generatore di calore / circuiti riscaldamento / acqua calda | Selezione del componente dell'impianto. Si può passare dal generatore di calore al circuito di riscaldamento, nonché al componente acqua calda mediante le frecce orizzontali (◀ ▶). |
| 2 | Selezione dettagliata | Selezione del generatore di calore, del circuito di riscaldamento o di quello dell'acqua calda desiderati. Se il sistema comprende parecchi circuiti, ciò è riconoscibile in base alle frecce bianche orizzontali attive (◀ ▶). |
| 3 | Informazioni | Informazioni relative alla parte dell'impianto selezionata. Per mezzo delle frecce orizzontali (◀ ▶) possono essere visualizzate sullo schermo ulteriori informazioni relative alle prestazioni. |
| 4 | Posizione nel menù | Denominazione del punto del menù attualmente selezionato |
| 5 | Ora | Visualizza l'ora attuale. |
| 6 | Aiuto | Attualmente nessuna funzione presente |
| 7 | Indietro | Funge da pulsante (↶) per fare ritorno al menù principale. |
| 8 | Generatore di calore-nominale | Per pompe di calore: In determinate circostanze, con temperature esterne molto basse è possibile che la temperatura dell'acqua calda o la temperatura ambiente desiderate non vengano raggiunte (per evitare una disattivazione per guasto, il valore nominale viene modificato dal comando della macchina). |

6.12.9 Analisi

(Menù principale / Analisi)

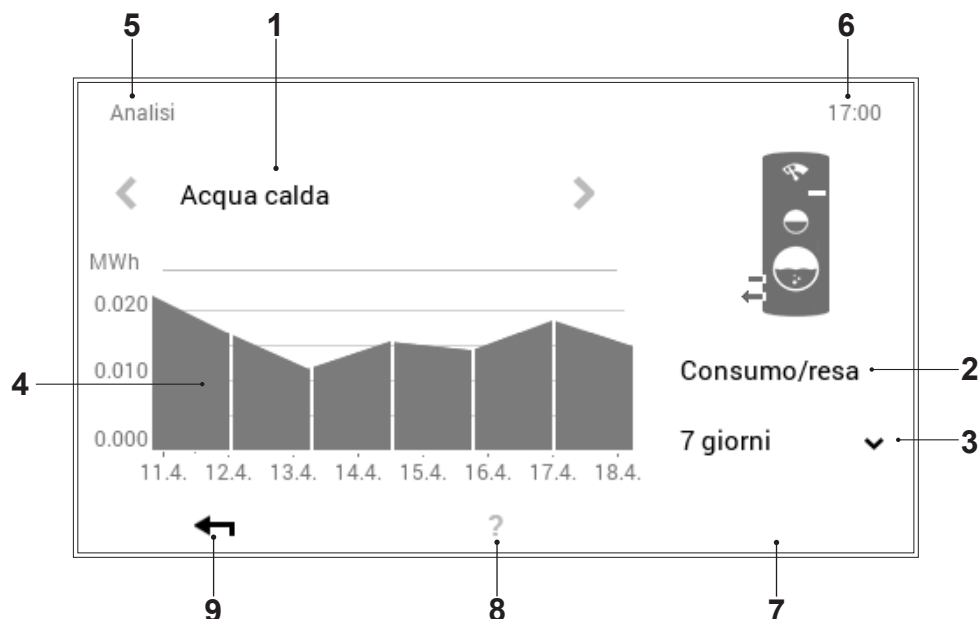

| Pos. | Denominazione | Funzione |
|------|--|---|
| 1 | Generatore di calore / circuiti riscaldamento / acqua calda | Selezione del componente da analizzare. Si può scegliere tra il generatore di calore, il circuito di riscaldamento nonché il componente acqua calda mediante le frecce orizzontali (◀ ▶). |
| 2 | Grandezza di misurazione | Visualizzazione della grandezza di misurazione rilevata |
| 3 | Selezione durata | Mediante la freccia verso il basso (▼) può essere selezionato l'intervallo temporale desiderato. |
| 4 | Analisi / grafico | Raffigurazione della grandezza di misurazione del generatore di calore, circuito di riscaldamento o dell'acqua calda selezionati per la durata desiderata |
| 5 | Posizione nel menù | Denominazione del punto del menù attualmente selezionato |
| 6 | Ora | Visualizza l'ora attuale. |
| 7 | OK | Salvataggio (OK) delle modifiche nel circuito di riscaldamento selezionato e ritorno alla schermata precedente |
| 8 | Aiuto | Attualmente nessuna funzione presente |
| 9 | Indietro | Funge da pulsante (←) per fare ritorno al menù principale. |

6.12.10 Emissioni - solo per termotecnico specializzato
 (Menù principale / Emissioni (non nel caso di pompa di calore))

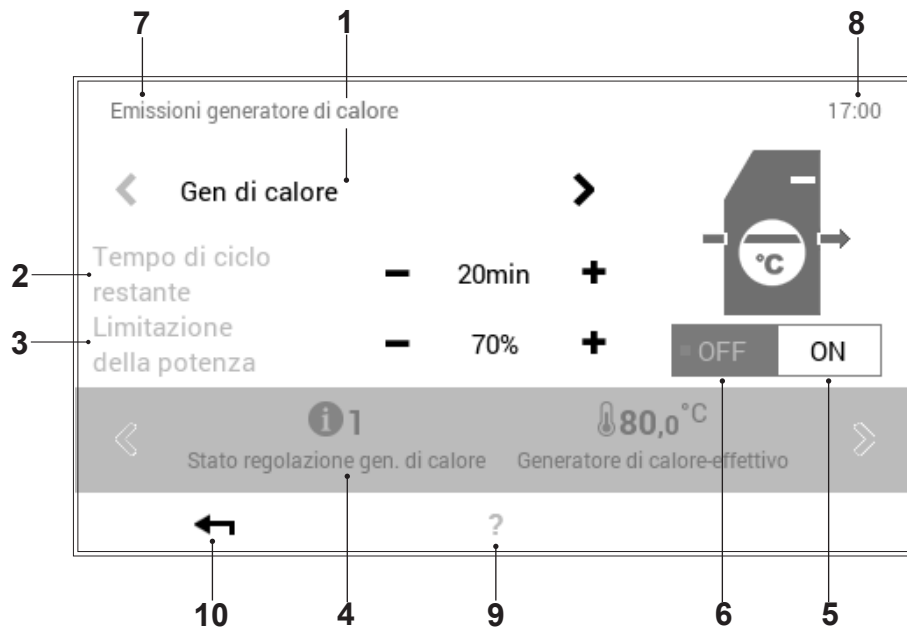

| Pos. | Denominazione | Funzione |
|------|---------------------------------------|---|
| 1 | Generatore di calore-selezione | Visualizzazione dei generatori di calore presenti nel sistema di riscaldamento. Le frecce orizzontali (◀ ▶) servono per la selezione del generatore di calore desiderato. |
| 2 | Ora | Durata della misurazione delle emissioni. Impostazione del tempo necessario mediante Più (+) e Meno (-), cioè da definire da parte del termotecnico specializzato prima dell'avvio della misurazione. Dopo la scadenza del tempo il generatore di calore viene disattivato. |
| 3 | Limitazione della potenza | Immissione della limitazione della potenza desiderata. Regolazione della necessaria limitazione della potenza mediante Più (+) e Meno (-). |
| 4 | Informazioni sull'impianto | Informazioni relative all'impianto nel generatore di calore selezionato. Ulteriori informazioni possono essere visualizzate mediante le frecce orizzontali (◀ ▶). |
| 5 | ON | Accensione del generatore di calore |
| 6 | OFF | Spegnimento del generatore di calore |
| 7 | Posizione nel menù | Denominazione del punto del menù attualmente selezionato |
| 8 | Ora | Visualizza l'ora attuale. |
| 9 | Aiuto | Attualmente nessuna funzione presente |
| 10 | Indietro | Funge da pulsante (←) per fare ritorno al menù principale. |

 La misurazione delle emissioni viene disattivata automaticamente quando si esce dal punto del menù «Emissioni»!

6.12.11 Modo manuale

(Menù principale / Modo manuale)

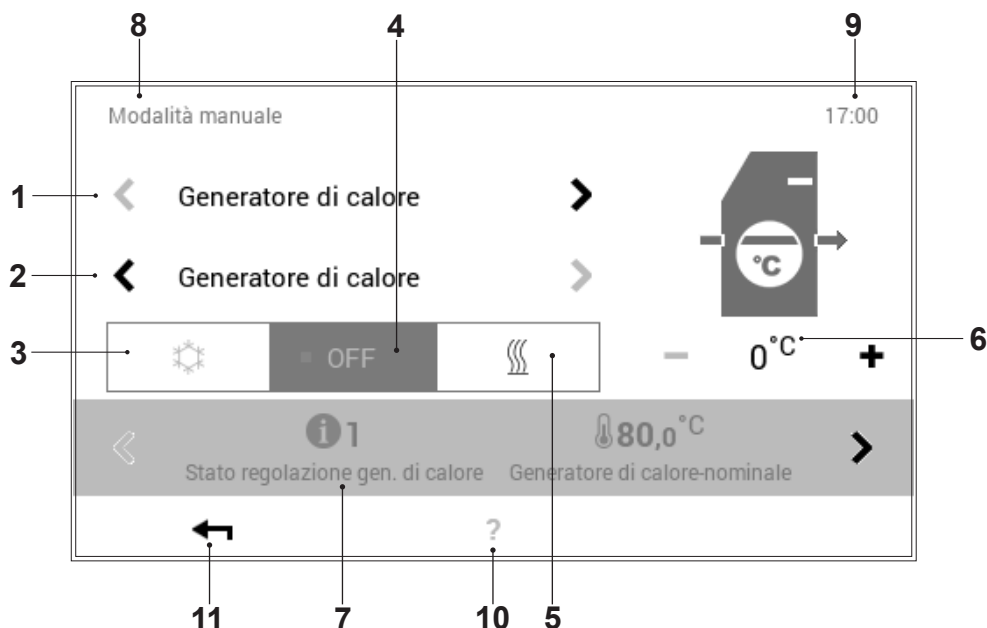

| Pos. | Denominazione | Funzione |
|------|---|--|
| 1 | Generatori di calore / circuiti di riscaldamento | La regolazione consente un modo di funzionamento manuale individuale, cioè il modo di funzionamento manuale può essere attivato per ogni generatore di calore e circuito di riscaldamento presente. |
| 2 | Selezione dettagliata | Selezione del generatore di calore o del circuito di riscaldamento desiderati. L'impianto può comprendere parecchi generatori di calore e circuiti di riscaldamento. In caso di più di un generatore di calore/circuito compaiono le frecce orizzontali (< >) di colore bianco. Se la selezione riguarda un solo circuito di riscaldamento o dell'acqua calda, le frecce vengono raffigurate offuscate e non possono essere selezionate. |
| 3 | Modo di raffrescamento | Attivazione del modo raffrescamento (se possibile nel sistema) |
| 4 | OFF | Disattivazione del modo di funzionamento manuale attivo. L'impianto passa al modo di funzionamento automatico. |
| 5 | Modo di riscaldamento | Attivazione del modo di funzionamento manuale «Riscaldamento» |
| 6 | Temperatura | Visualizzazione della temperatura desiderata. La temperatura può essere modificata mediante Più (+) e Meno (-). |
| 7 | Informazioni | Informazioni relative al modo di funzionamento manuale selezionato. Per mezzo delle frecce orizzontali (< >) possono essere visualizzate sullo schermo ulteriori informazioni. |
| 8 | Posizione nel menù | Denominazione del punto del menù attualmente selezionato |
| 9 | Ora | Visualizza l'ora attuale. |
| 10 | Aiuto | Attualmente nessuna funzione presente |
| 11 | Indietro | Funge da pulsante (←) per fare ritorno al menù principale. |

6.12.12 Raffigurazione 1

(Menù principale / Raffigurazione)



| Pos. | Denominazione | Funzione |
|------|---|--|
| 1 | Lingua | Selezione della lingua desiderata. Mediante la freccia verso il basso (▼) può essere selezionata la lingua attiva. |
| 2 | Ora & data | Adattamento dell'ora e della data attuali |
| 3 | Schermata di avvio | Selezione degli elementi di visualizzazione sulla schermata di avvio. Selezionando il pulsante «Adattare», possono essere effettuati adattamenti della schermata di avvio. |
| | Modificare la schermata di avvio | Per modificare la «schermata di avvio» desiderata, vedere 5.6.2. |
| 4 | Analisi | Impostazione dei valori da registrare (analisi). |
| 5 | Posizione nel menù | Denominazione del punto del menù attualmente selezionato |
| 6 | Ora | Visualizza l'ora attuale. |
| 7 | Pagina nel menù | Visualizzazione della pagina del menù attiva (1). Pagina del menù 3 solo per il termotecnico specializzato. |
| 8 | Sfogliare | Freccia (▶) per la navigazione dalla pagina del menù 1 alla pagina 2 |
| 9 | Aiuto | Attualmente nessuna funzione presente |
| 10 | Indietro | Funge da pulsante (◀) per fare ritorno al menù principale. |

6.12.13 Raffigurazione 2

(Menù principale / Raffigurazione)

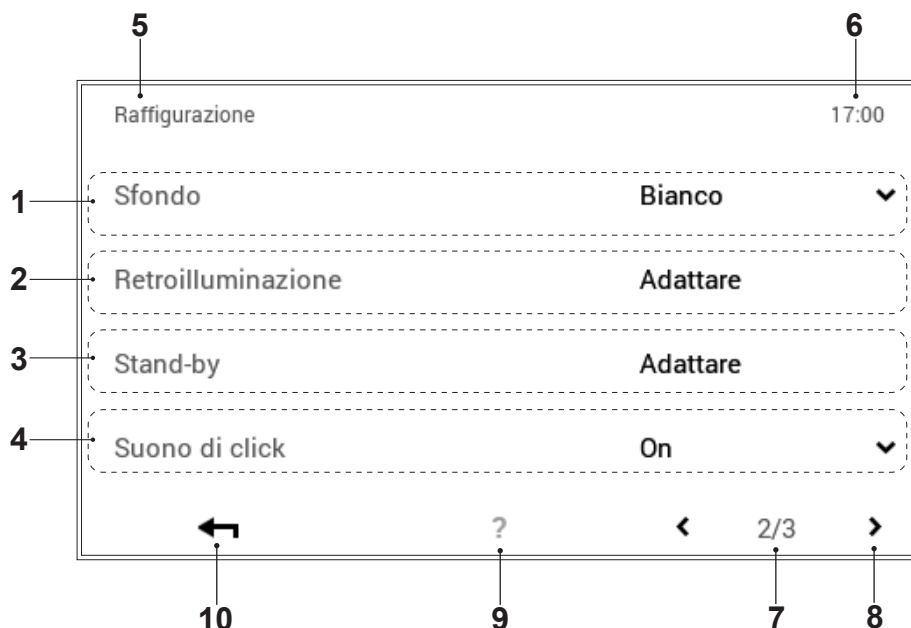

| Pos. | Denominazione | Funzione |
|------|--------------------|---|
| 1 | Sfondo | Adattamento dello schema cromatico del comando. Mediante la freccia (▼) è possibile scegliere tra sfondo nero e sfondo bianco. |
| 2 | Retroilluminazione | Adattamento dell'attuale modo di visualizzazione, del tempo fino all'oscuramento dello schermo nonché indicazione in percentuale della luminosità massima e minima dello schermo. |
| 3 | Stand-by | <u>Durata fino a stand-by</u> Schermo con modo stand-by attivo. A seconda della selezione, lo schermo nel modo stand-by passa alla «Schermata di avvio», al punto del menù principale «Visualizzazione» o nel «Modo sleep» (schermo nero). Selezionando «Nessuno stand-by», il modo stand-by viene disattivato. <u>Comportamento in stand-by</u> Immissione del numero di minuti desiderato prima che si attivi il modo stand-by del comando. Il numero dei minuti può essere modificato mediante Più (+) e Meno (-). Per la disattivazione del modo stand-by al punto del menù «Comportamento in stand-by» (pos. 4) deve essere selezionato «Nessuno stand-by». <u>Modo sleep di notte</u> Al buio il touchscreen passa automaticamente al modo sleep, cioè lo schermo si spegne e si riaccende in presenza di luce. <u>Blocco comando dello schermo:</u> Per l'attivazione/la disattivazione del blocco comando deve essere immessa una sequenza numerata (selezionabile liberamente - conservare con cura). Ad immissione avvenuta, deve essere attivato il messaggio «Confermare blocco comando» toccandolo. |
| 4 | Suono di click | Può essere attivato o disattivato. |
| 5 | Posizione nel menù | Denominazione del punto del menù attualmente selezionato. |
| 6 | Ora | Visualizza l'ora attuale. |
| 7 | Pagina nel menù | Visualizzazione della pagina del menù attiva (2). |
| 8 | Sfogliare | Freccia (◀) per la navigazione dalla pagina del menù 2 alla pagina 1. |
| 9 | Aiuto | Attualmente nessuna funzione presente. |
| 10 | Indietro | Funge da pulsante (↶) per fare ritorno al menù principale. |

6.12.14 Raffigurazione 3

(Menù principale / Raffigurazione)

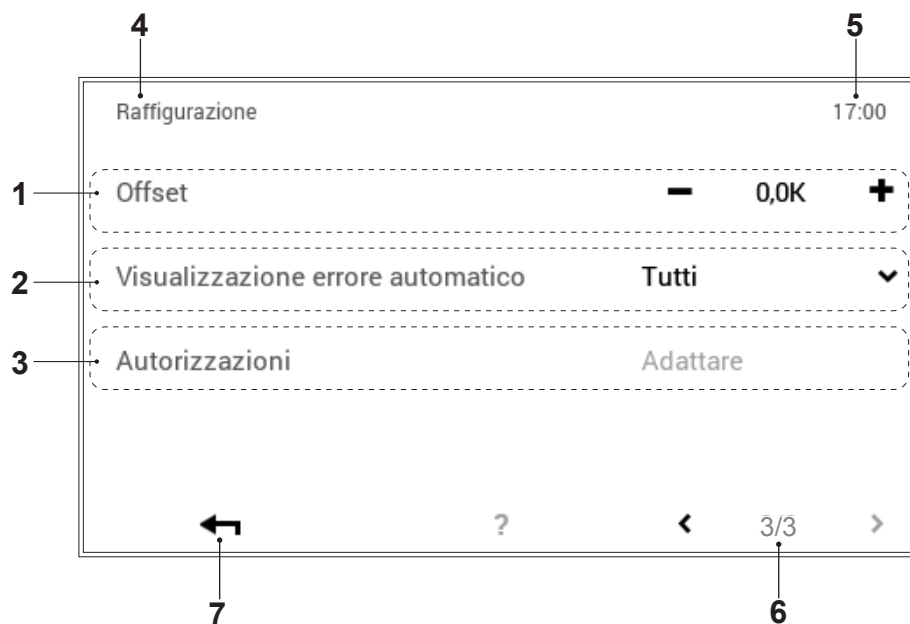

| Pos. | Denominazione | Funzione |
|------|--|--|
| 1 | Offset sensore di temperatura | Impostabile solo dal tecnico specializzato |
| 2 | Visualizzazione errore automatico | Solo per il tecnico specializzato |
| 3 | Autorizzazioni | Impostabile solo dal tecnico specializzato |
| 4 | Ora | Visualizza l'ora attuale. |
| 5 | Pagina nel menù | Visualizzazione della pagina del menù attiva (3). |
| 6 | Indietro | Funge da pulsante (←) per fare ritorno al menù principale. |
| 7 | Suono di click | Può essere attivato o disattivato |

6.13 Altre impostazioni

6.13.1 Impostare la lingua



La lingua del comando può essere modificata attraverso **Schermata di avvio > Menù principale (⚙) > Raffigurazione > Lingua** (6.12.12 pagina 70, pos. 1).

6.13.2 Personalizzare la schermata di avvio

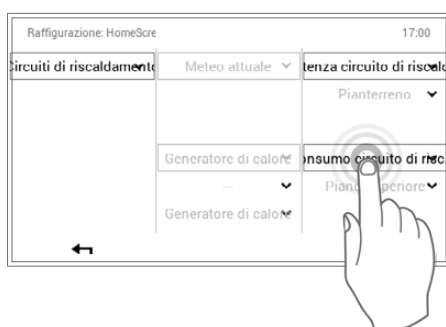

Gli elementi della schermata di avvio possono essere personalizzati attraverso **Schermata di avvio > Menù principale (⚙) > Raffigurazione > Schermata di avvio** (6.12.12 pagina 70, pos. 5).

6.13.3 Rinominare il circuito di riscaldamento

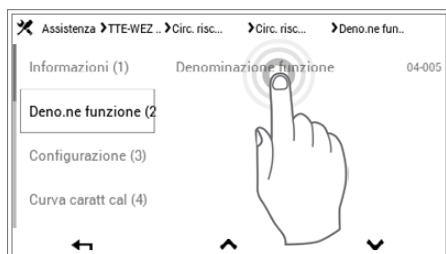

La denominazione del vostro circuito di riscaldamento può essere effettuata attraverso **Schermata di avvio > Menù principale > Assistenza > TTE-WEZ > Circuito riscaldamento > Selezionare circuito riscaldamento > Deno.ne funzione (^v) > Selezionare denominazione funzione > Selezionare circuito riscaldamento > Immissioni tastiera**. Tenere conto del fatto che il vostro impianto può comprendere uno o parecchi circuiti di riscaldamento.

7. Messaggi di errore

7.1 Visualizzare i messaggi di errore

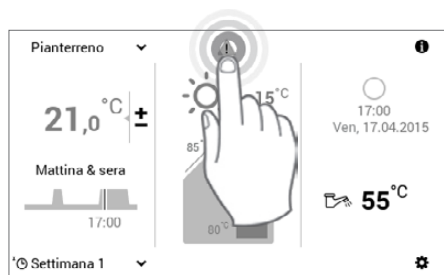

- 1 Selezionare mediante tocco il **simbolo di messaggio di errore** visualizzato.



- 2 Selezionare mediante tocco **Dettagli** (▼).



Attraverso il pulsante **Mostrare tutti** (▼) a sinistra in alto nella schermata è possibile selezionare i messaggi di errore fin qui esistenti secondo categorie (informazione, avviso, ecc.).

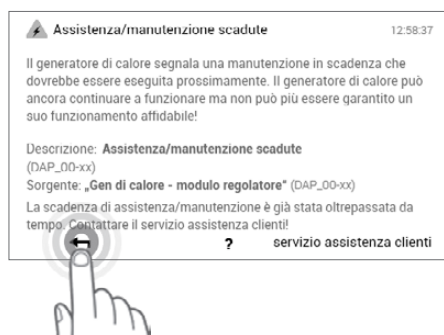

- 3 Comparare un messaggio di errore dettagliato. Il messaggio comprende informazioni dettagliate circa il guasto. Con **Indietro** (←) viene chiusa la visualizzazione del messaggio di guasto.



- 4 Selezionando nuovamente **Indietro** (←), è possibile chiudere la **panoramica dei messaggi di errore**.

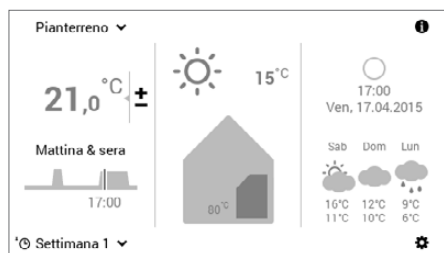

- 5 Dopo avere eliminato il guasto, il simbolo del messaggio di errore non viene più visualizzato nella schermata di avvio.



In caso i messaggi di errore non possano essere eliminati con l'ausilio delle informazioni visualizzate sul modulo di comando, contattate il servizio assistenza clienti Hoval.

7.2 Procedura in caso di errori

1. Nel caso in cui il generatore di calore non si avvia, controllare se l'interruttore di blocco è posizionato su «I».
2. Per ripristinare l'errore, vedere sotto (punto 7.3).
3. Premendo sul simbolo del messaggio di errore possono essere richiamati i messaggi di errore (vedere anche i punti 7.1 e 6.6.1).

7.3 Ripristinare gli errori

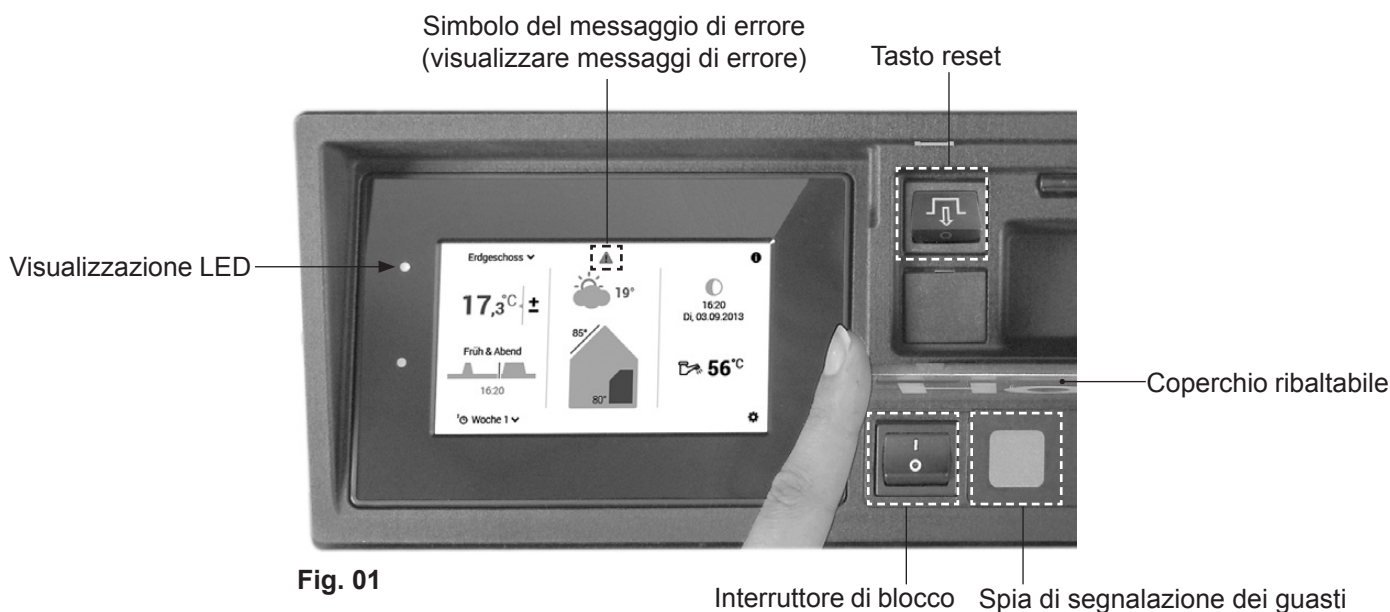

Fig. 01

Gli errori sono riconoscibili tramite il simbolo del messaggio di errore e/o tramite una visualizzazione LED che si illumina di rosso/arancione a sinistra vicino al quadro di comando (vedere anche punto 6.6.1, Pos. 6).

Se, inoltre, la spia di segnalazione dei guasti accanto all'interruttore di blocco si illumina, l'esercizio di riscaldamento è stato interrotto. Azionando il tasto di reset, l'errore può essere confermato.



Il tasto di reset può essere premuto al massimo una volta.
Se la spia di segnalazione dei guasti continua ad essere illuminata, contattare il servizio assistenza clienti Hoval.

1. Aprire il coperchio ribaltabile a destra sul quadro di comando.
2. Premere il tasto di reset (Fig. 01) per 3 secondi. Se la spia di segnalazione dei guasti si spegne, il generatore di calore esegue un tentativo di avvio. Se la spia di segnalazione dei guasti non si spegne o si accende di nuovo dopo il tentativo di avvio, contattare il servizio clienti Hoval.

7.4 Messaggi di errore relativi al comando



I messaggi di errore elencati qui di seguito possono essere rimossi dal cliente stesso con l'ausilio della relativa descrizione. In caso sul proprio modulo di comando TopTronic® E dovesse comparire un messaggio di errore assente dall'elenco sottostante, contattare il servizio assistenza clienti Hoval.

| Guasto / causa | Rimedio |
|--|---|
| <p>▲ Interdizione STB - fumi (E:40)</p> | <p>Superamento della temperatura massima dei fumi consentita. Contattare il servizio assistenza clienti Hoval.</p> <div style="border: 1px solid black; padding: 5px; margin-top: 10px;"> <p style="text-align: center;">AVVERTENZA</p> <p> Pericolo di intossicazione dovuto a sblocco ripetuto! Alla comparsa del presente messaggio di errore contattare immediatamente il termotecnico specializzato.</p> </div> |

7.5 Messaggi di errore relativi all'impianto

| Guasto | Controllo/causa | Rimedio |
|---|---|--|
| La caldaia a gasolio non si attiva | - L'energia elettrica è presente? | - Controllare i fusibili. Attivare l'interruttore principale/di emergenza ovvero inserire la spina di rete |
| | - La spia di segnalazione guasti rossa è illuminata? | - Premere il tasto di reset sul quadro di comando - Contattare il servizio assistenza clienti Hoval |
| | - Controllo del livello del gasolio | - Riempire con gasolio |
| | - Il connettore del bruciatore è inserito? | - Inserire il connettore |
| | - È intervenuto il limitatore di temperatura di sicurezza? | - Contattare il servizio assistenza clienti Hoval |
| I radiatori o il riscaldamento a pavimento non diventano caldi | - Le saracinesche nella mandata e nel ritorno del riscaldamento sono aperte? | - Aprire le saracinesche |
| | - L'interruttore di blocco è posizionato su «0»? | - Commutare l'interruttore di blocco |
| | - Controllo della pressione dell'acqua | - Rabboccare e sfiatare il riscaldamento |
| | - Le valvole dei radiatori sono aperte? | - Aprire le valvole dei radiatori |
| | - La pompa di circolazione del riscaldamento non funziona | - Aprire la vite di chiusura - Ruotare con forza mediante un cacciavite l'estremità dell'albero finché diminuisce la resistenza |
| - La valvola miscelatrice non apre automaticamente | - Impostare la valvola miscelatrice su modo manuale; aprire a mano - Contattare il servizio assistenza clienti Hoval | |
| Niente acqua calda | - La pompa di caricamento non funziona | - Aprire la vite di chiusura - Ruotare con forza mediante un cacciavite l'estremità dell'albero finché diminuisce la resistenza |
| | - Vi è aria nella tubazione di mandata? | - Eventualmente sfiatare manualmente - Azionare manualmente il disaeratore automatico |
| | - È intervenuto il limitatore di temperatura di sicurezza? | - Allentare il dado e premendo sul tasto di reset sbloccare |



In caso di guasti effettuare le verifiche in base alla lista di controllo riportata sopra. Se non è possibile porre rimedio al guasto in prima persona, richiedere l'intervento del termotecnico specializzato o del servizio assistenza clienti Hoval.

8. Manutenzione e controllo (impianto di riscaldamento)



Di regola gli interventi descritti qui di seguito sono eseguiti dal termotecnico specializzato in occasione della manutenzione annuale. Ciò nonostante, effettuare durante l'anno i seguenti controlli e, se necessario, gli interventi descritti.

8.1 Controllo della pressione dell'acqua

NOTA

- In caso di pressione dell'acqua troppo bassa nell'impianto (leggibile sul manometro (Fig. 02)) rabboccare con acqua (capitolo 8.2) ovvero informare il termotecnico specializzato.
- In caso di frequenti rabbocchi (più spesso di 1 volta all'anno) insorge il rischio di corrosione – contattare il termotecnico specializzato.
- Il riempimento e lo svuotamento completi devono essere effettuati dal termotecnico specializzato.



Fig. 02

8.2 Rabboccare l'impianto con acqua

L'acqua di rabbocco deve soddisfare i requisiti di qualità richiesti. I requisiti di qualità richiesti si trovano nelle istruzioni per l'uso al capitolo «Qualità dell'acqua» (paragrafo: Acqua di riempimento e di rabbocco). Se il sistema di riscaldamento è riempito con fluido antigelo o acqua trattata, prestare attenzione alle prescrizioni del termotecnico specializzato.

Procedura

1. Posizionare l'interruttore di blocco su «0» e separare il generatore di calore dalla rete (interruttore principale, fusibile o consimili)
2. La valvola miscelatrice (regolazione manuale) nonché le valvole di intercettazione di mandata e ritorno devono essere aperte
3. Realizzare il collegamento fra il rubinetto di riempimento e il rubinetto dell'acqua con un tubo in gomma: prima di effettuare il collegamento riempire il tubo di gomma con acqua in modo che non possa penetrare aria nel sistema di riscaldamento
4. Riempire lentamente con acqua, controllare la pressione dell'acqua sul manometro
5. Aprire le valvole di disaerazione dopo il riempimento, finché non sia fuoriuscita tutta l'aria dal sistema di riscaldamento
6. Dopo avere effettuato il riempimento, svitare nuovamente il tubo flessibile per interrompere in modo sicuro il collegamento
7. Controllare nuovamente la pressione dell'acqua
8. Avviare di nuovo l'impianto

9. Risparmiare energia

9.1 Così risparmiate energia in modo mirato

ENERGY



Bastano un paio di semplici misure per



risparmiare energia in modo durevole,



ridurre i costi energetici e



salvaguardare l'ambiente.

È così facile! Attenetevi ai seguenti suggerimenti:

- **Regolare la temperatura ambiente e i periodi di riscaldamento in modo personalizzato!**

Adattare i periodi di riscaldamento e le temperature ambiente alla vostra presenza e assenza (6.10.3 pagina 43 e 6.8.2 pagina 30). Una riduzione di temperatura di 1 °C può già comportare un risparmio sui costi per l'energia del 6 %.

- **Arieggiare in modo corretto**

Arieggiate ogni tre o quattro ore per un paio di minuti con finestre completamente aperte, ancora meglio se con corrente d'aria. Evitate finestre socchiuse in presenza di freddo! Riscaldare e ventilare nel modo corretto consente, inoltre, di evitare la formazione di muffa. Se si utilizza un apparecchio di ventilazione dell'abitazione non è necessario arieggiare.

- **Di notte chiudere le persiane e le tapparelle**

Mantenete chiuse di notte le persiane di porte e finestre nonché le tapparelle per evitare perdite di energia. Se necessario, chiudete a tenuta giunture e fenditure su finestre e porte.

- **Lasciare liberi i radiatori**

Evitate di collocare mobili davanti ai radiatori. Anche tende chiuse vanno evitate di giorno. Di notte possono invece fungere da elemento isolante.

Non fate asciugare panni di bucato bagnati direttamente sul riscaldamento. Altrimenti il calore generato dai radiatori non può pervenire nell'ambiente, l'impianto di riscaldamento funziona in continuazione.

- **Ridurre la temperatura di notte**

Risparmiate energia durante il sonno e riducete la temperatura ambiente di notte. L'ambiente non dovrebbe raffreddarsi troppo. Il consumo di energia per riscaldare nuovamente aumenta e le tubazioni possono congelarsi.

- **Impostare la temperatura dell'acqua calda**

Impostate la temperatura dell'acqua calda la più bassa possibile. Sono consigliabili temperature comprese tra 45 °C e 60 °C. Ricordate di attivare una volta alla settimana la funzione antilegionella nel programma settimanale (6.11.6 pagina 55).

- **Fare la doccia anziché il bagno**

Un bagno completo richiede tre volte più energia e acqua di una doccia.

- **Manutenzione regolare**

Fate pulire e controllare regolarmente il vostro impianto di riscaldamento da un tecnico specializzato. A tal fine, si consiglia di stipulare un contratto di manutenzione con il servizio assistenza clienti Hoval competente. Sfiatate i radiatori quando si sentono dei rumori nelle tubazioni o i radiatori non si riscaldano in modo omogeneo.

10. Smaltimento

10.1 Indicazioni relative allo smaltimento



Al termine del loro ciclo di vita operativa i singoli componenti dell'impianto devono essere smaltiti in modo corretto. Per il riciclo del proprio impianto di riscaldamento mettersi in contatto con il proprio termotecnico specializzato.



Lo smontaggio deve essere eseguito da un termotecnico specializzato.

Svizzera

Hoval SA

General Wille-Strasse 201
CH-8706 Feldmeilen
Telefono 044 925 61 11
Telefax 044 923 11 39
www.hoval.ch
info@hoval.ch

Ticino

Via Cantonale 34A, 6928 Manno
Tel. 0848 848 969, Fax 091 610 43 61
manno@hoval.ch

Basilea

Schneckerstrasse 9, 4414 Füllinsdorf
Tel. 0848 640 640, Fax 0848 640 641
kc.basel@hoval.ch

Zurigo/Electro-Oil

General Wille-Strasse 201, 8706 Feldmeilen
Tel. 0848 811 930, Fax 0848 811 931
kc.zuerich@hoval.ch

Svizzera orientale

Säntisstrasse 2a, 9500 Wil
Tel. 0848 811 920, Fax 0848 811 921
kc.ostschweiz@hoval.ch

Svizzera Sudorientale/Liechtenstein

Mühleäulestrasse 4, 9470 Buchs
Tel. 0848 811 970, Fax 0848 811 971
kc.suedost@hoval.ch

Svizzera romanda

Ch. de Closalet 12, CP 225, 1023 Crissier 1
Tel. 0848 848 363, Fax 0848 848 767
crissier@hoval.ch

Berna

Aemmenmattstrasse 43, 3123 Belp
Tel. 031 818 70 00, Fax 031 818 70 01
kc.bern@hoval.ch

Svizzera centrale

General Wille-Strasse 201, 8706 Feldmeilen
Tel. 0848 811 940, Fax 0848 811 941
kc.zent.schweiz@hoval.ch

Tecnica di climatizzazione

General Wille-Strasse 201, 8706 Feldmeilen
Tel. 0848 811 950, Fax 0848 811 951
klimatechnik@hoval.ch

Italia

Hoval s.r.l.

Via XXV Aprile 1945, 13/15
IT-24050 Zanica (BG)
Telefono +39 035 666 1111
Telefax +39 035 526 959
www.hoval.it, info@hoval.it

Filiale di Bolzano

L. Adige sinistro, 12 C. Firmiano
IT-39100 Bolzano
Telefono +39 0471 63 11 94
Telefax +39 0471 63 13 42
info.bz@hoval.it

Germania

Hoval GmbH

Humboldtstrasse 30
DE-85609 Aschheim-Dornach
Telefono +49 89 92 20 97-0
Telefax +49 89 92 20 97-77
www.hoval.de

Regno Unito

Hoval Ltd.

Northgate
Newark
Nottinghamshire NG24 1JN
Telefono +44 1636 67 27 11
Telefax +44 1636 67 35 32
www.hoval.co.uk

Austria

Hoval Gesellschaft mbH

Hovalstrasse 11
AT-4614 Marchtrenk
Telefono +43 50 365 - 0
Telefax +43 50 365 - 5005
www.hoval.at

Francia

Hoval SAS

Parc d'Activité de la Porte Sud
Bâtiment C - Rue du Pont au Péage
FR-67118 Geispolsheim
Telefono +33 388 60 39 52
Telefax +33 388 60 53 24
www.hoval.fr