

## UltraGas® (15-1550)

Chaudière à gaz à condensation



UltraGas® (15-100)



UltraGas® (125-1550)

### Suisse

Hoval SA  
General Wille-Strasse 201  
CH-8706 Feldmeilen  
Téléphone 044 925 61 11  
Téléfax 044 923 11 39

### France

Hoval SAS  
Parc d'Activité de la Porte Sud  
Bâtiment C - Rue du Pont au Péage  
FR-67118 Geispolsheim  
Téléphone 03 88 60 39 52  
Téléfax 03 88 60 53 24

### Export

Hoval Aktiengesellschaft  
Austrasse 70  
LI-9490 Vaduz  
Téléphone +423 399 24 00  
Téléfax +423 399 24 11

<b>1.</b>	<b>Remarques importantes .....</b>	<b>4</b>
1.1	Adresses et numéros de téléphone importants .....	4
1.2	Données de l'installation.....	5
1.3	Bases de calcul.....	5
<b>2.</b>	<b>Sécurité .....</b>	<b>6</b>
2.1	Conseils généraux de sécurité .....	6
2.2	Utilisation conforme aux prescriptions .....	7
2.3	Explications des symboles .....	7
2.3.1	Avertissement.....	7
2.3.2	Mise en garde.....	7
<b>3.</b>	<b>Principe de fonctionnement de l'installation de chauffage.....</b>	<b>8</b>
3.1	Structure de l'installation.....	8
<b>4.</b>	<b>Tableau de commande du générateur de chaleur.....</b>	<b>10</b>
4.1	Vue d'ensemble du tableau de commande.....	10
<b>5.</b>	<b>Mise en service .....</b>	<b>11</b>
5.1	Contrôle avant la mise en service.....	11
5.2	Démarrage de l'installation.....	11
5.3	Première mise en service.....	11
<b>6.</b>	<b>Commande du chauffage.....</b>	<b>12</b>
6.1	Fonction de la commande TopTronic® E.....	12
6.2	Éléments d'affichage et de commande.....	12
6.3	Que faire si.....	14
6.4	Commande efficace de l'installation .....	15
6.5	Programmes personnels journaliers et hebdomadaires.....	16
6.6	Écran d'accueil .....	17
6.6.1	Éléments de l'écran d'accueil pour le générateur de chaleur et l'habitation .....	18
6.6.2	Écran d'accueil optionnel .....	20
6.7	Principaux réglages.....	22
6.7.1	Modifier la température ambiante.....	22
6.7.2	Adapter la température de l'eau chaude.....	23
6.7.3	Sélectionner le circuit de chauffage (s'il y en a plusieurs).....	24
6.7.4	Changer de programme de base (circuit de chauffage) .....	24
6.7.5	Changer le programme journalier activé (circuit de chauffage) .....	25
6.7.6	Modifier les programmes de base et journalier (eau chaude).....	26
6.7.7	Appeler les informations sur l'installation.....	28
6.7.8	Commande commune pour circuits de chauffage et d'eau chaude.....	28
6.8	Programmes de base.....	29
6.8.1	Fonctions des différents programmes de base .....	29
6.8.2	«Vac. jusque» – entrer la date de retour.....	30
6.9	Programme hebdomadaire.....	32
6.9.1	Réglages par défaut des programmes hebdomadaires .....	32
6.9.2	Notes concernant les programmes hebdomadaires personnels .....	33
6.9.3	Éléments de commande pour le programme hebdomadaire .....	34
6.9.4	Adapter le programme hebdomadaire .....	35
6.9.5	Renommer le programme hebdomadaire.....	37
6.9.6	Réinitialiser le programme hebdomadaire .....	39
6.10	Programmes journaliers / cycles de commutation .....	41
6.10.1	Réglages par défaut des programmes journaliers / cycles de commutation .....	41
6.10.2	Notes concernant les programmes journaliers personnels.....	42
6.10.3	Party et Absence .....	43
6.10.4	Éléments de commande pour programme journalier / cycles de commutation .....	45
6.10.5	Modifier la température ambiante et les cycles de commutation dans le programme journalier .....	46
6.10.6	Renommer le programme journalier .....	48
6.10.7	Réinitialiser le programme journalier .....	50

<b>6.11</b>	<b>Eau chaude</b> .....	<b>52</b>
6.11.1	Éléments de commande pour l'eau chaude .....	52
6.11.2	Programme hebdomadaire – eau chaude .....	53
6.11.3	Réglages par défaut des programmes hebdomadaires – eau chaude .....	53
6.11.4	Programmes journaliers / cycles de commutation pour l'eau chaude .....	54
6.11.5	Réglages par défaut des programmes journaliers / cycles de commutation – eau chaude .....	54
6.11.6	Fonction légionelles .....	55
6.11.7	Recharger l'eau chaude .....	56
6.11.8	Commuter le programme d'eau chaude sur Absence .....	57
<b>6.12</b>	<b>Autres éléments de commande</b> .....	<b>59</b>
6.12.1	Menu principal, affichage 1 .....	59
6.12.2	Menu principal, affichage 2 .....	60
6.12.3	Menu principal, affichage 3 .....	61
6.12.4	Centrale énergétique .....	62
6.12.5	Centrale énergétique .....	63
6.12.6	Programmes .....	64
6.12.7	Circuit de chauffage .....	65
6.12.8	Info .....	66
6.12.9	Analyse .....	67
6.12.10	Emissions - uniquement pour le chauffagiste .....	68
6.12.11	Mode manuel .....	69
6.12.12	Présentation 1 .....	70
6.12.13	Présentation 2 .....	71
6.12.14	Présentation 3 .....	72
<b>6.13</b>	<b>Autres réglages</b> .....	<b>73</b>
6.13.1	Réglage de la langue .....	73
6.13.2	Adaptation personnelle de l'écran d'accueil .....	73
6.13.3	Renommer le circuit de chauffage .....	73
<b>7.</b>	<b>Messages de dérangement</b> .....	<b>74</b>
7.1	Afficher les messages de dérangement .....	74
7.2	Handlungsanweisung bei Störungen .....	75
7.3	Réinitialiser les défauts .....	75
7.4	Messages de dérangement liés à la commande .....	76
7.5	Messages de dérangement liés à l'installation .....	76
<b>8.</b>	<b>Maintenance et contrôle (installation de chauffage)</b> .....	<b>77</b>
8.1	Contrôler la pression d'eau .....	77
8.2	Remplissage d'eau .....	77
<b>9.</b>	<b>Economiser de l'énergie</b> .....	<b>78</b>
9.1	Comment économiser de l'énergie de manière ciblée .....	78
<b>10.</b>	<b>Elimination</b> .....	<b>78</b>
10.1	Indications sur l'élimination du produit .....	78

# 1. Remarques importantes

## Chers consommateurs,

Avec l'installation d'Hoval UltraGas®, vous venez de faire l'acquisition d'un produit fabriqué selon les technologies les plus récentes et un savoir-faire de grande qualité.

Afin que l'installation et le fonctionnement de votre Hoval UltraGas® se déroulent correctement, vous devez respecter toutes les lois, directives et normes en vigueur ; ainsi que les normes du fournisseur d'énergie concerné. En cas de questions, veuillez vous adresser à l'installateur de votre installation de chauffage.

Seul le personnel qualifié d'une entreprise spécialisée agréée peut effectuer le montage et l'installation de la chaudière. Avant la mise en service, le chauffagiste doit effectuer un contrôle de l'installation et valider le système.

Afin de garantir un fonctionnement parfait et en toute sécurité, n'utilisez votre chaudière Hoval qu'en suivant ces instructions de service.

La chaudière ne doit être utilisée que conformément à son but d'utilisation et qu'avec les combustibles qui conviennent pour son fonctionnement et pour lesquels, elle a été approuvée par Hoval.

N'effectuez pas de modifications sur l'installation, sinon, toute réclamation pourrait être rejetée. Des kits de transformation peuvent être installés par un chauffagiste et être agréés par un installateur agréé ou par le service au consommateur Hoval.

Le bon fonctionnement d'une chaudière et son utilisation optimale dans des conditions de combustion propre ne sont possibles et garantis que si l'installation est entretenue et nettoyée une fois par an. Veuillez observer les recommandations des présentes instructions.

En cas de problème ou de dommage, veuillez contacter le service au consommateur Hoval pour demander des informations sur les réparations nécessaires. Dans le même temps, mettez l'appareil hors service afin qu'il ne puisse y avoir d'autres dommages.

En faisant l'acquisition d'un appareil Hoval, vous pouvez aussi bénéficier de la protection d'une garantie étendue, conformément aux conditions d'application de la garantie de votre appareil.

A condition d'être utilisée correctement, votre chaudière Hoval vous apportera de la satisfaction et une maison bien chauffée pendant de nombreuses années.

## Le service au consommateur de Hoval

Si vous avez des doutes sur le fonctionnement de votre chaudière, ou si des défauts mineurs affectent son bon fonctionnement, veuillez contacter le service après-vente Hoval. Notre personnel qualifié vous aidera volontiers.

Un réglage adapté de votre chaudière peut vous éviter beaucoup de soucis et vous permettre de gagner aussi beaucoup d'argent.

N'hésitez pas à profiter des offres du service après-vente Hoval afin d'entretenir régulièrement votre installation et de rallonger la durée de vie et de garantie de votre chaudière Hoval et demandez un contrat de garantie. Consultez votre conseiller pour obtenir les informations nécessaires!

Vous trouverez toutes les adresses utiles sur la dernière page.

Veuillez observer les informations des présentes instructions.

### 1.1 Adresses et numéros de téléphone importants

Chauffagiste:

.....  
 .....

Plombier:

.....  
 .....

Electricien:

.....  
 .....

Fournisseur de combustible:

.....  
 .....

Ramoneur:

.....  
 .....

## 1.2 Données de l'installation

A faire remplir par le chauffagiste!

N° de contrat / Numéro de série: .....

Type de générateur de chaleur: .....

Chauffe-eau: .....

Corps de chauffe électrique: ..... kW ..... V

Pompe de chauffage: .....

Vanne mélangeuse: .....

Module de commande  
d'ambiance  Oui  Non

Type de gaz:  Gaz naturel H

Gaz naturel L

Gaz liquéfié

Dispositif de neutralisation  Oui  Non

Pompe de relevage de condensat:  Oui  Non

Sonde de température  
extérieure:  Oui  Non

Sonde de température  
ambiante:  Oui  Non

Amenée d'air de combustion  
Indépendance de l'air ambiant:  Oui  Non

Sonde d'ambiance intégrée  
activée:  Oui  Non

Nombre de circuits de chauffage:  1  2  
 3  .....

Programmes horaires  
réglés individuellement:  Oui  Non

Fonction légionelles  
activée:  Oui  Non

## 1.3 Bases de calcul

Température la plus basse (°C): .....

Besoins calorifiques (kW): .....

Température de départ max. (°C): .....

## 2. Sécurité

### 2.1 Conseils généraux de sécurité

Ne mettre l'installation en service que lorsque toutes les normes et directives de sécurité applicables sont respectées. Le fonctionnement irréprochable de l'installation ne peut être garanti que si vous respectez les instructions de service.

Les pannes et les dommages causés par une installation dans des locaux inappropriés, comme des salles de loisir, des ateliers etc. et par des fluides pollués (gaz, eau, air de combustion), des additifs chimiques inappropriés dans le circuit hydraulique, des manipulations non conformes aux instructions, une installation erronée ou des dommages provoqués par la force sont exclus de notre obligation de garantie.

#### Comportement en cas de danger

Couper l'alimentation en gaz et en électricité.

#### Coupure de l'alimentation électrique

Le générateur de chaleur ne peut être mis hors tension qu'en le coupant du réseau (fusible). L'installation est sous tension même lorsque le commutateur de blocage est sur «0». Les chocs électriques peuvent être mortels et provoquer des incendies.

#### Comportement en cas d'odeur de gaz

Une fuite de gaz représente un risque d'explosion.

- Ne pas fumer
- Pas de feu ouvert
- Éviter la formation d'étincelles
- Ne pas allumer la lumière ou d'autres appareils électriques
- Ouvrir les fenêtres et les portes
- Fermer le robinet d'alimentation en gaz
- Informer la compagnie de chauffage / l'installateur de la chaudière
- Suivre les règles de sécurité du compteur de gaz
- Suivre les règles de sécurité de la compagnie de chauffage

#### Comportement en cas d'odeur de gaz de combustion

Une fuite de gaz de combustion représente un risque d'empoisonnement.

- Eteignez l'installation
- Ouvrir les fenêtres et les portes
- Informer la compagnie de chauffage.

#### Bouches d'aération

Les entrées et les sorties d'air ne doivent pas être condamnées. Une combustion incomplète causée par des ouvertures bouchées représente un risque d'empoisonnement. Exception: votre installation fonctionne indépendamment de l'air ambiant - voir chapitre 1 page 4.

#### Première mise en service / premier contrôle de

#### l'installation

Lors d'une nouvelle installation, la première mise en service doit être effectuée par un chauffagiste qualifié. Une première mise en service non conforme représente un risque d'empoisonnement. Il est impératif d'effectuer le contrôle complet de l'installation.

#### Contrôle de la pression hydraulique

Contrôlez la pression de l'eau de l'installation à intervalles réguliers, comme décrit dans le chapitre 8.1 page 77.

#### Remplissage de l'installation de chauffage

L'eau de rajout doit présenter la qualité requise. Les normes de qualité se trouvent dans les instructions de montage, dans le chapitre «Qualité de l'eau (eau de remplissage et d'appoint)».

#### Entretien, nettoyage et inspection

La chaudière, le brûleur et le chauffe-eau doivent être régulièrement entretenus par un chauffagiste. Un état impeccable de votre installation de chauffage est une condition importante pour assurer une exploitation économique ainsi que la propreté de l'air. Le brûleur doit être contrôlé une fois l'an par un spécialiste.

#### Mise hors service / protection antigel

En cas de risque de gel, l'installation doit être purgée, demandez conseil à votre chauffagiste.

#### Protection contre la corrosion

Ne pas utiliser de spray, de dissolvants, de nettoyeurs à base de chlore, de colorants, de substances adhésives, etc. à proximité de l'appareil. Dans certaines conditions, ces substances peuvent être responsables de la corrosion à l'intérieur de la chaudière et du système d'évacuation des gaz de combustion!

#### Garder la pièce propre

Conservez le lieu d'installation de la chaudière au propre de façon permanente et arrêtez le brûleur avant de nettoyer, car la poussière du gaz de combustion peut conduire à un dérangement.

## 2.2 Utilisation conforme aux prescriptions

La chaudière UltraGas® d'Hoval est exclusivement destinée au chauffage d'eau de chauffage.

La chaleur produite doit être acheminée par l'eau de chauffage. Toutes les ouvertures de la chaudière doivent être fermées pendant l'opération.

N'utiliser la chaudière que lorsque son état technique est irréprochable, dans le respect des conditions et en prenant en compte la sécurité et les dangers.

Les intervalles de contrôle et de nettoyage des documents doivent être respectés. Faire immédiatement réparer les défauts qui peuvent nuire à la sécurité!

Le fabricant/fournisseur n'est pas responsable d'une utilisation de nature différente ou dépassant ce cadre et des dégâts ainsi engendrés.

## 2.3 Explications des symboles

### 2.3.1 Avertissement



#### DANGER

... indique une situation immédiatement dangereuse qui entraîne la mort ou de graves blessures si elle n'est pas évitée.



#### AVERTISSEMENT

... indique une situation potentiellement dangereuse qui peut entraîner la mort ou de graves blessures si elle n'est pas évitée.



#### ATTENTION

... indique une situation potentiellement dangereuse qui peut entraîner de légères blessures si elle n'est pas évitée.



#### REMARQUE

... indique une situation potentiellement dangereuse qui peut entraîner des dégâts matériels si elle n'est pas évitée.

### 2.3.2 Mise en garde

Les mises en garde suivantes sont combinées aux avertissements comprenant les termes ATTENTION, AVERTISSEMENT et DANGER.



Avertissement général contre un danger/



Mise en garde «Danger de tension électrique» de prévention des accidents.

Veille à ce que personne n'entre en contact avec une tension électrique. Le signe de danger avec l'éclair noir met en garde contre la tension électrique.



Informations:

Cette section contient des informations importantes.

ENERGY



Astuce d'économie d'énergie:

**Cette section contient des informations d'économies d'énergie.**



### 3. Principe de fonctionnement de l'installation de chauffage

#### 3.1 Structure de l'installation

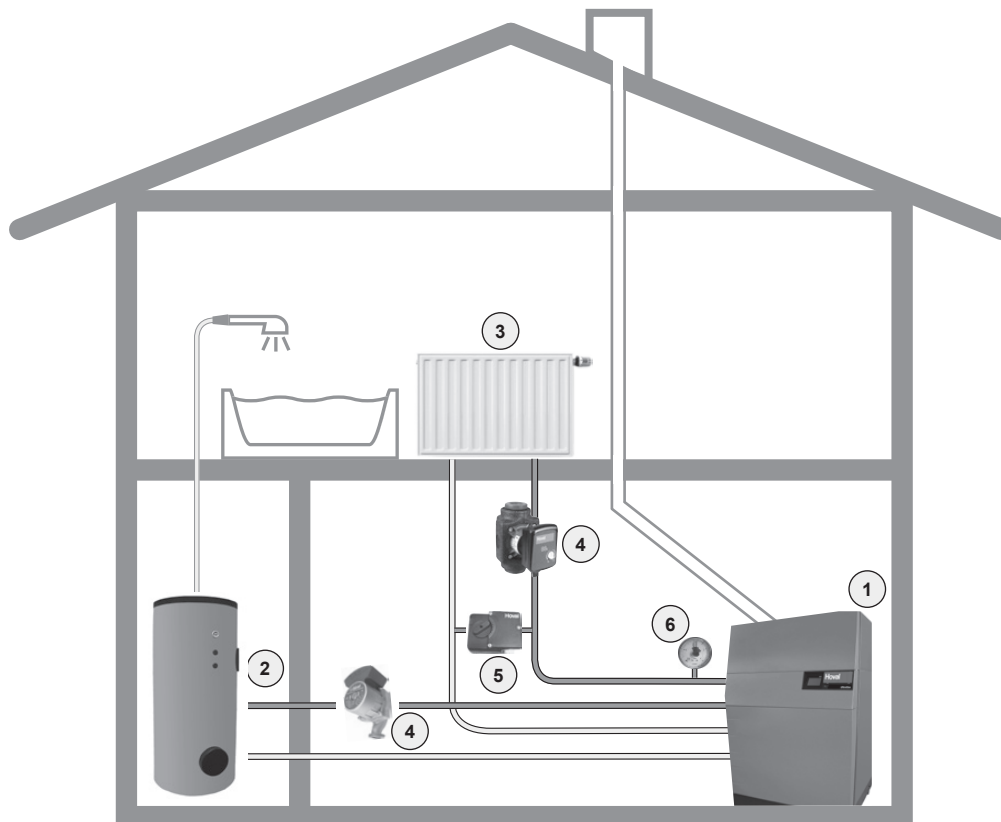







Quel que soit le type d'installation choisie, il se peut que des composants divergent des illustrations. N'hésitez pas à demander des explications à votre installateur.



L'eau de chauffage réchauffée par la chaudière est conduite jusqu'aux radiateurs ou bien elle est utilisée pour le réchauffement de l'eau chaude (chauffe-eau).

	Illustration	Composants	Fonction / description
①		Chaudière au gaz	Consomme le gaz naturel en toute sécurité et en respectant l'environnement. Produit de la chaleur à partir de la combustion créée par les gaz et la transmet à l'eau de chauffage.
		Gaz	L'énergie du gaz est convertie en chaleur lors de la combustion à l'intérieur de la chaudière.
②		Chauffe-eau	Contient une réserve d'eau chaude sanitaire réservée à l'usage domestique (pour la douche par exemple).



		Tableau de commande / Module de commande	Commande et contrôle le fonctionnement de la chaudière. Maintient la température ambiante désirée de manière optimale et économique, indépendamment de la température extérieure.
3		Radiateur, chauffage par le sol	Transmet la chaleur de l'eau de chauffage à la pièce.
4		Pompe de chauffage	Transporte l'eau de chauffage de la chaudière aux radiateurs et de nouveau à la chaudière où elle est réchauffée.
		Conduits de chauffage	Transportent la chaleur engendrée (eau de chauffage) de la chaudière aux radiateurs.
5		Vanne de mélange	Règle la température de départ du chauffage en ajoutant de l'eau de retour plus froide (eau provenant du radiateur) afin de conserver la température ambiante de votre choix, indépendamment de la température extérieure.
6		Manomètre	Indique la pression hydraulique à l'intérieur du système de chauffage.
		Purgeur	Garantit la seule présence d'eau de chauffage (absence d'air) dans les conduites du chauffage.
		Soupape de sécurité	Empêche une élévation trop haute de la pression dans l'installation.
		Vase d'expansion à membrane	Maintient une pression constante dans l'installation et recueille l'excédent de volume que produit la dilatation de l'eau chauffée.

4. Tableau de commande du générateur de chaleur

4.1 Vue d'ensemble du tableau de commande

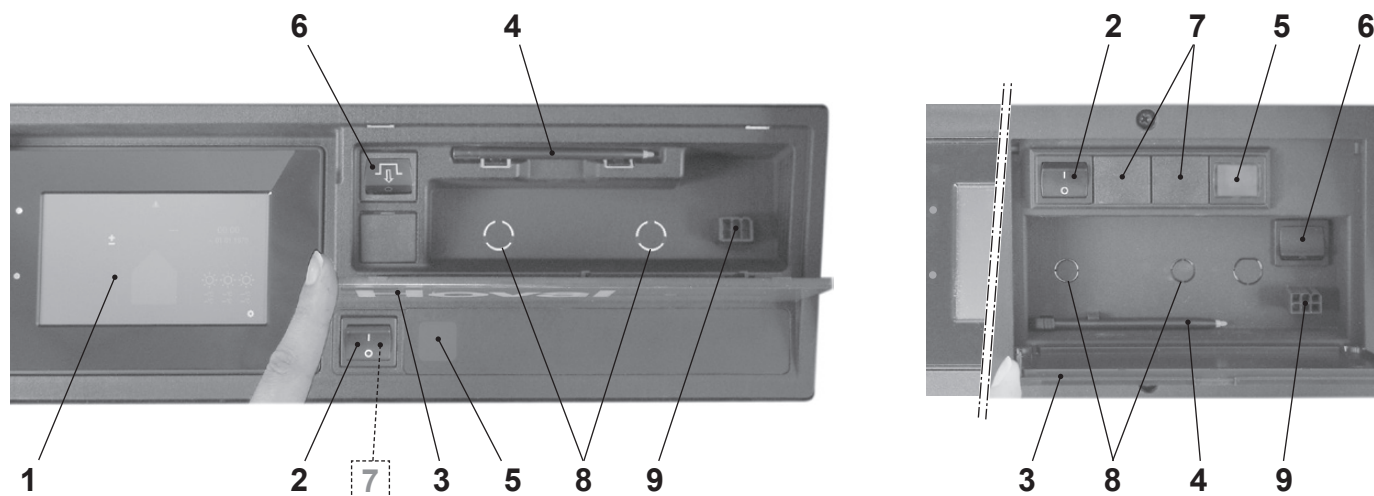

Pos.	Désignation	Fonction
1	<b>Module de commande TopTronic® E</b>	Sert de commande pour l'installation avec utilisation par effleurement ou avec un stilet (position 4). Description détaillée des éléments, voir chapitre 6.6.1 page 18.
2	<b>Commutateur de blocage</b>	1 = MARCHÉ Générateur de chaleur en fonctionnement 0 = ARRÊT Générateur de chaleur hors service (installation non hors tension, aucune protection antigel)
3	<b>Couvercle rabattable</b>	Pour protéger le logement rabattable avec stilet (pos. 4), bouton de réarmement (pos. 6) et le connecteur de maintenance (pos. 9). Limiteur de température de sécurité en option (pos. 8).
4	<b>Stilet</b>	Stilet pour utilisation du module de commande.
5	<b>Lampe-témoin</b>	S'allume en cas de dérangement du générateur de chaleur.
6	<b>Bouton de réarmement</b>	Sert à réarmer lorsque le témoin de défaut est allumé.  <div style="border: 1px solid gray; padding: 5px; display: inline-block;"> <p><b>i</b> Il ne faut pas appuyer plus d'une fois sur le bouton de réarmement. Si la lampe-témoin est toujours allumée, veuillez alors contacter le service après-vente Hoval.</p> </div>

En option:

7	<b>Commutateur bivalent (en option)</b>		Sert à commuter les priorités pour les installations avec plusieurs générateurs de chaleur ou d'autres commutations spécifiques à l'installation.
8	<b>Limiteur de température de sécurité supplémentaire (en option)</b>		Intégration facultative de limiteur de température de sécurité supplémentaire. Sert à interrompre le générateur de chaleur en cas de dépassement de la température réglée.
9	<b>Connecteur de maintenance</b>		Utilisé uniquement par le technicien de maintenance.

## 5. Mise en service

### 5.1 Contrôle avant la mise en service

- Contrôler la pression d'eau dans le système de chauffage
- Ouvrez les vannes d'arrêt du départ et du retour du chauffage
- Contrôler l'arrivée d'air frais dans l'installation
- Contrôlez le réglage du programme de base

### 5.2 Démarrage de l'installation

1. Ouvrir le robinet du gaz.
2. Enclencher l'interrupteur principal (si disponible).
3. Positionner l'interrupteur de blocage sur I.
4. Régler le tableau de commande de la chaudière sur le programme de base et la température désirés.

### 5.3 Première mise en service

#### AVERTISSEMENT



Une première mise en service non conforme représente un risque d'empoisonnement. Lors d'une nouvelle installation, la première mise en service doit être effectuée par un chauffagiste qualifié. Il est impératif d'effectuer le contrôle complet de l'installation.

## 6. Commande du chauffage

### 6.1 Fonction de la commande TopTronic® E

Le module de commande TopTronic® E sert à commander votre installation de chauffage. L'écran tactile vous permet d'effectuer divers réglages sur votre installation avec votre doigt ou un stylet.



#### REMARQUE

Il ne faut pas utiliser d'objets pointus ou acérés sur la surface du module de commande TopTronic® E – risque de rayures.

**Le module de commande dispose des fonctions suivantes:**

- Conserve la température ambiante désirée indépendamment de la température extérieure
- Chauffe votre habitation seulement lorsque vous le souhaitez
- Produit de l'eau chaude uniquement lorsque vous en avez besoin
- Affiche des informations relatives à l'installation

#### Autres fonctions!

- Permet de régler la température souhaitée et de sélectionner un programme de base (chapitre 6.8 page 29)
- Commute le générateur de chaleur sur MARCHÉ/ARRÊT
- Surveille la température

Tous les réglages de base de l'installation ont déjà été effectués par Hoval ou un chauffagiste lors de la mise en service du chauffage. Vous pouvez effectuer d'autres réglages lorsque vous partez en voyage ou s'il fait trop froid ou trop chaud dans votre appartement. Vous trouverez un aperçu des questions posées le plus fréquemment au chapitre 6.3 page 14.



#### Comment économiser de l'énergie!

#### Pour votre bien-être et celui de l'environnement

Évitez des pertes inutiles en utilisant l'énergie de manière efficace! Vous pouvez optimiser facilement le fonctionnement de votre installation de chauffage tout en économisant de l'énergie.

#### Cela vaut la peine de régler votre programme personnel journalier ou hebdomadaire

Si vous adaptez les heures de chauffage de manière ciblée à vos heures de présence et d'absence avec un programme personnel journalier ou hebdomadaire, vous pouvez alors économiser de l'énergie précieuse et ainsi de l'argent. La commande TopTronic® E vous permet de régler très facilement les différents cycles de commutation en fonction de votre emploi du temps (chapitre 6.9 page 32).

### 6.2 Éléments d'affichage et de commande

Les représentations graphiques sur le module de commande peuvent être des éléments de commande ou d'affichage.



Il est possible de «réveiller» le module de commande TopTronic® E en effleurant brièvement l'écran tactile lorsqu'il est en standby. Le mode standby et la durée jusqu'à son activation peuvent être adaptés (chapitre 6.12.13 page 71, pos. 3 et 4).

#### Éléments de commande



Par éléments de commande, on désigne les touches du module de commande qui peuvent être sélectionnées en les effleurant pour adapter les différents réglages. Les éléments de commande sont représentés en blanc sur fond noir ou en noir sur fond blanc. Vous pouvez effleurer les valeurs qui seront modifiées avec la touche **plus (+)** ou **moins (-)**. Un clavier s'affiche alors sur le module de commande qui vous aide à effectuer l'entrée.

#### Éléments d'affichage



Les éléments d'affichage représentent uniquement des informations et ne peuvent pas être sélectionnés. Ils sont affichés en couleur.

**Température ambiante – signalisation en couleur**

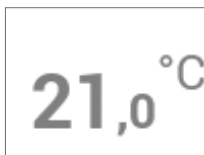

La température ambiante est représentée dans trois couleurs différentes sur l'écran d'accueil. Les couleurs ont la signification suivante!

Couleur	Signification
orange	<b>Chauffage</b> Mode chauffage activé. La pièce est chauffée à la température ambiante souhaitée.
bleu	<b>Refroidissement (option : uniquement avec les pompes à chaleur)</b> Mode refroidissement activé. La pièce est refroidie à la température ambiante souhaitée.
gris	<b>Désactivé</b> Les modes chauffage et refroidissement sont désactivés.

**LED d'état de fonctionnement**

Une signalisation LED se trouve en plus sur le côté gauche du module de commande. Elle indique l'état de fonctionnement et s'allume dans les trois couleurs suivantes!

Couleur	Signification
vert	<b>Fonctionnement correct</b> Des informations d'ordre général ou des avertissements s'affichent éventuellement sur le module de commande. Vous ne devez toutefois pas agir en tant que client! Le mode chauffage se poursuit.
orange	<b>Blocage</b> Le générateur de chaleur a été bloqué temporairement en raison d'un défaut. Si le blocage devait engendrer le refroidissement non souhaité du système de chauffage, veuillez alors contacter le service après-vente Hoval.
rouge	<b>Verrouillage</b> Le générateur de chaleur a signalé une erreur critique et a été verrouillé par sécurité. Le générateur de chaleur ne peut pas poursuivre son fonctionnement. Veuillez contacter le service après-vente Hoval!

signalisation LED

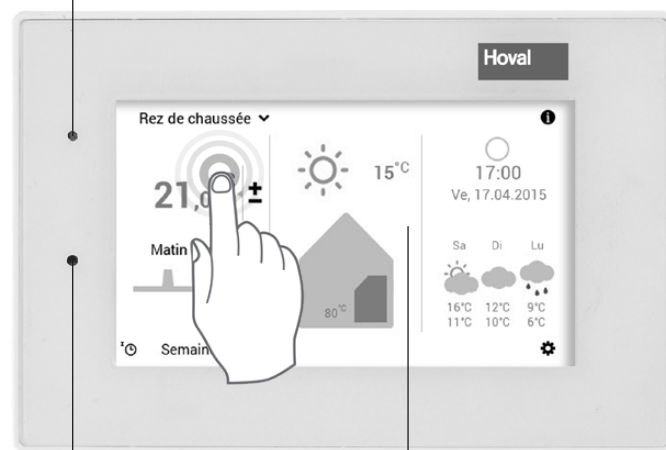

détecteur de luminosité écran tactile

### 6.3 Que faire si...

Les informations suivantes peuvent être utilisées comme une première aide pour répondre aux situations les plus courantes.

Constatation	Solution	Chapitre / page
Il fait trop froid.	Sélectionner la <b>température ambiante</b> sur l'écran d'accueil et l'augmenter avec la touche <b>plus (+)</b> .	6.7.1 page 22
Il fait trop chaud.	Sélectionner la <b>température ambiante</b> sur l'écran d'accueil et la baisser avec la touche <b>moins (-)</b> .	6.7.1 page 22
A partir de maintenant, je veux la même température le jour et la nuit de façon continue.	Sélectionner les <b>programmes de base</b> sur l'écran d'accueil puis le programme de base <b>Constant</b> . Régler la température ambiante souhaitée.	6.7.4 page 24
Ce soir, je désire avoir de la chaleur plus longtemps.	Sélectionner les <b>programmes journaliers</b> sur l'écran d'accueil. Régler <b>Party</b> sous «Programme journalier» et entrer la durée ainsi que la température ambiante.	6.10.3 page 43
J'ai besoin maintenant d'une grande quantité d'eau chaude.	Sélectionner la <b>température de l'eau chaude</b> (robinet) puis l'augmenter avec la touche <b>plus (+)</b> . Recharger au besoin l'eau chaude («Recharge»).	6.7.2 page 23 / 6.11.7 page 56
	 <b>Menu principal (⚙) &gt; Eau chaude</b> vous permet également de passer au réglage de la température de l'eau.	
A partir de maintenant, je ne veux plus chauffer mais avoir cependant de l'eau chaude.	Régler le <b>circuit de chauffage</b> sur le <b>programme de base Standby</b> et l' <b>eau chaude</b> sur le <b>programme de base</b> souhaité. Mode chauffage à l'ARRÊT et eau chaude en MARCHE.	6.7.4 page 24
Soudain, je n'ai plus de chauffage et d'eau chaude et j'ai froid.	Contrôler que le module de commande n'a pas de <b>message de dérangement</b> puis contacter le chauffagiste si nécessaire. Vérifier éventuellement qu'il y a encore du combustible/Electricité.	Chapitre Messages de dérangement
Aujourd'hui, je serai absent pendant plusieurs heures dans la journée.	Sélectionner les <b>programmes journaliers</b> («toute la journée» par ex.) sur l'écran d'accueil. Régler un autre <b>programme journalier</b> ou <b>Absence</b> (entrer la durée ainsi que la température ambiante) sous «Programme journalier».	6.7.5 page 25 / 6.10.3 page 43
Je pars en voyage pour un certain temps (deux semaines par ex.).	Sélectionner les <b>programmes de base</b> sur l'écran d'accueil puis le programme de base <b>Vac. jusque</b> . Régler la date de votre retour moins au moins 1 jour.	6.8.2 page 30
Je pars en voyage pour une période indéterminée.	Sélectionner les <b>programmes de base</b> sur l'écran d'accueil puis le programme de base <b>Standby</b> . Changer de programme de base à votre retour.	6.7.4 page 24
En été, il fait trop froid ou trop chaud.	Vous reconnaissez quel mode de fonctionnement est activé à l'aide du programme de base. Adapter le <b>programme de base</b> souhaité selon le cas.	6.7.4 page 24

### 6.4 Commande efficace de l'installation

Vous pouvez économiser beaucoup d'énergie en adaptant efficacement le mode chauffage. Le module de commande TopTronic® E vous aide à commander votre installation facilement et de manière ciblée sur une plus longue période lorsque vous êtes présent ou absent à l'aide des programmes de base (6.8 page 29). Vous disposez de plusieurs programmes journaliers dans les programmes de base **Semaine 1**

#### Programmes de base

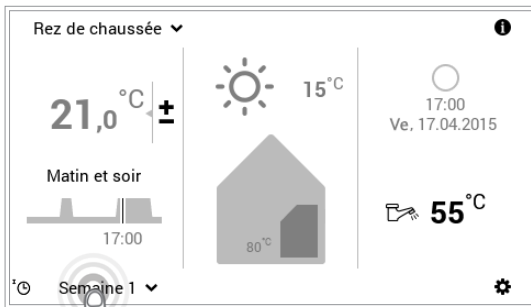

Voir chapitre «Programmes journaliers»

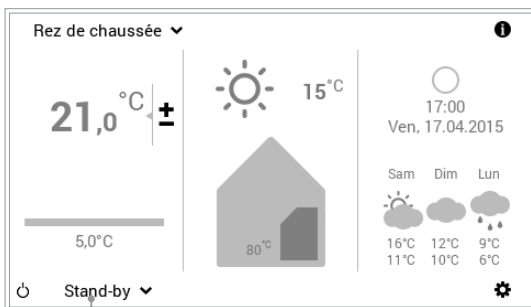
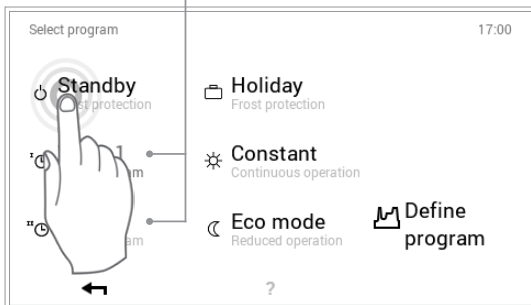

nouveau programme de base activé

et **Semaine 2** pour modifier à court terme les heures de chauffage (6.10 page 41). Par ailleurs, vous pouvez facilement augmenter ou baisser la température de la pièce en sélectionnant la température ambiante actuelle.

#### Température ambiante / programmes journaliers

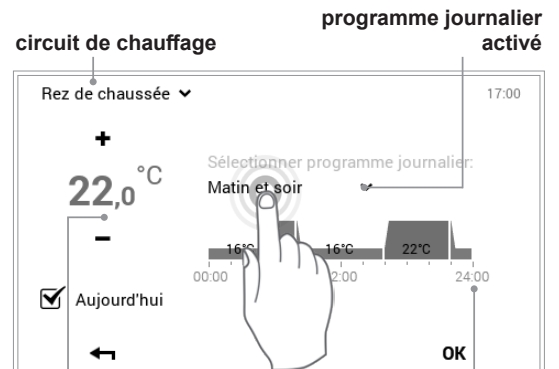
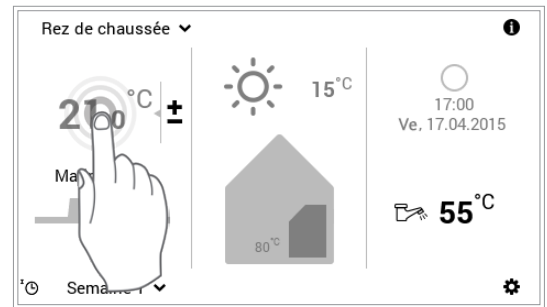

température ambiante souhaitée



programme journalier «Party»      programme journalier «Absence»

### 6.5 Programmes personnels journaliers et hebdomadaires

Le module de commande TopTronic® E vous propose des programmes hebdomadaires afin que vous ne soyez pas obligé de sélectionner tous les jours le programme de base souhaité. Dans les deux programmes de base sélectionnables, vous pouvez planifier vos emplois du temps pour la semaine et adapter les heures de chauffage à vos heures de présence et d'absence à l'aide de

cycles de commutation en attribuant des programmes journaliers (6.10 page 41). Le module de commande dispose déjà des deux programmes hebdomadaires standard Semaine 1 et Semaine 2 dans ses réglages de base (6.8 page 29). Vous pouvez modifier individuellement les deux programmes hebdomadaires (6.9.4 page 35) et leur donner un nom de votre choix (6.9.5 page 37)

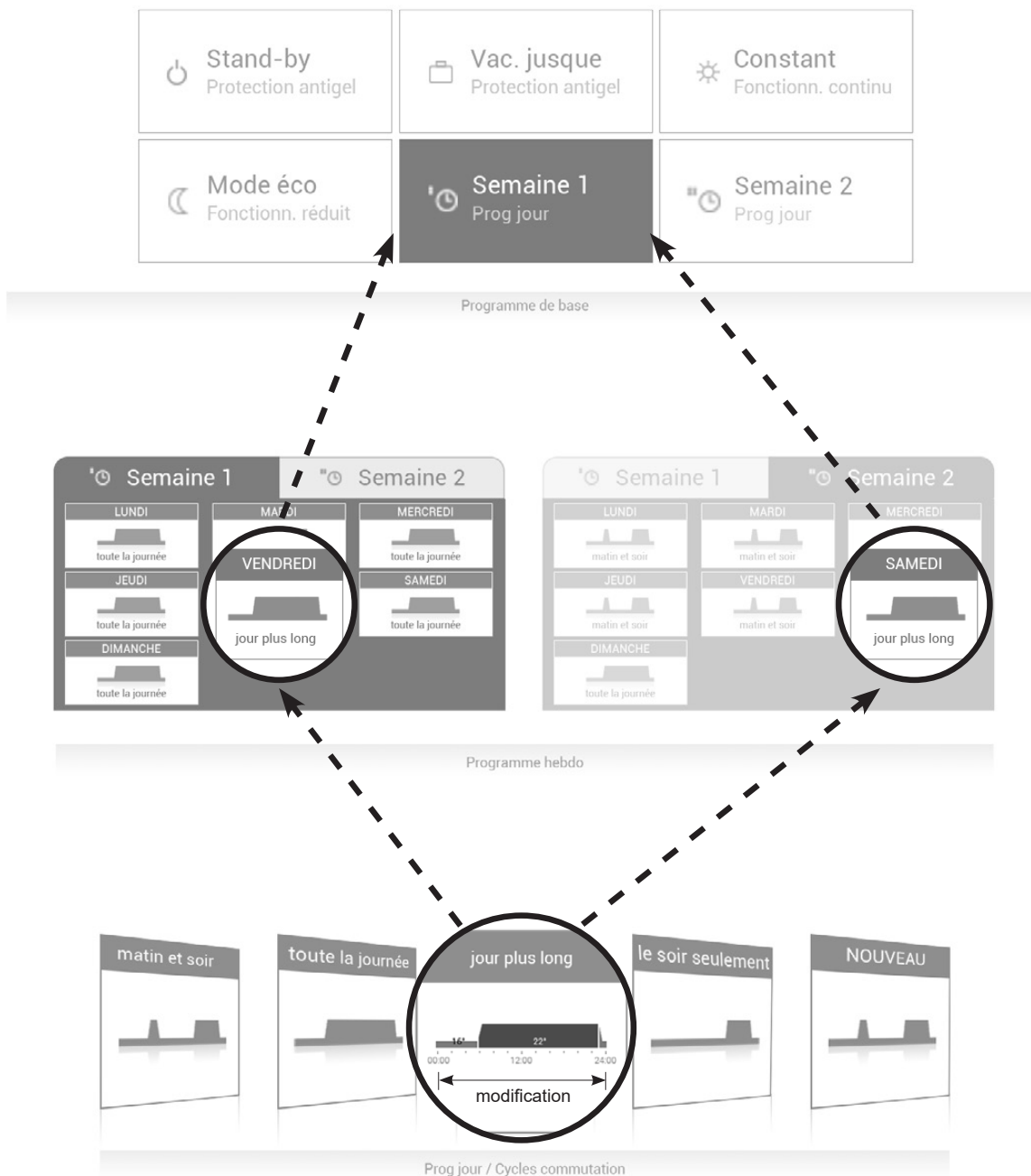



## 6.6 Ecran d'accueil

L'écran d'accueil du module de commande est divisé en trois zones verticales. Vous trouverez une liste détaillée des différentes fonctions de l'écran d'accueil au chapitre 6.6.1 page 18.



### REMARQUE

Il ne faut pas utiliser d'objets pointus ou acérés sur la surface du module de commande TopTronic® E – risque de rayures.

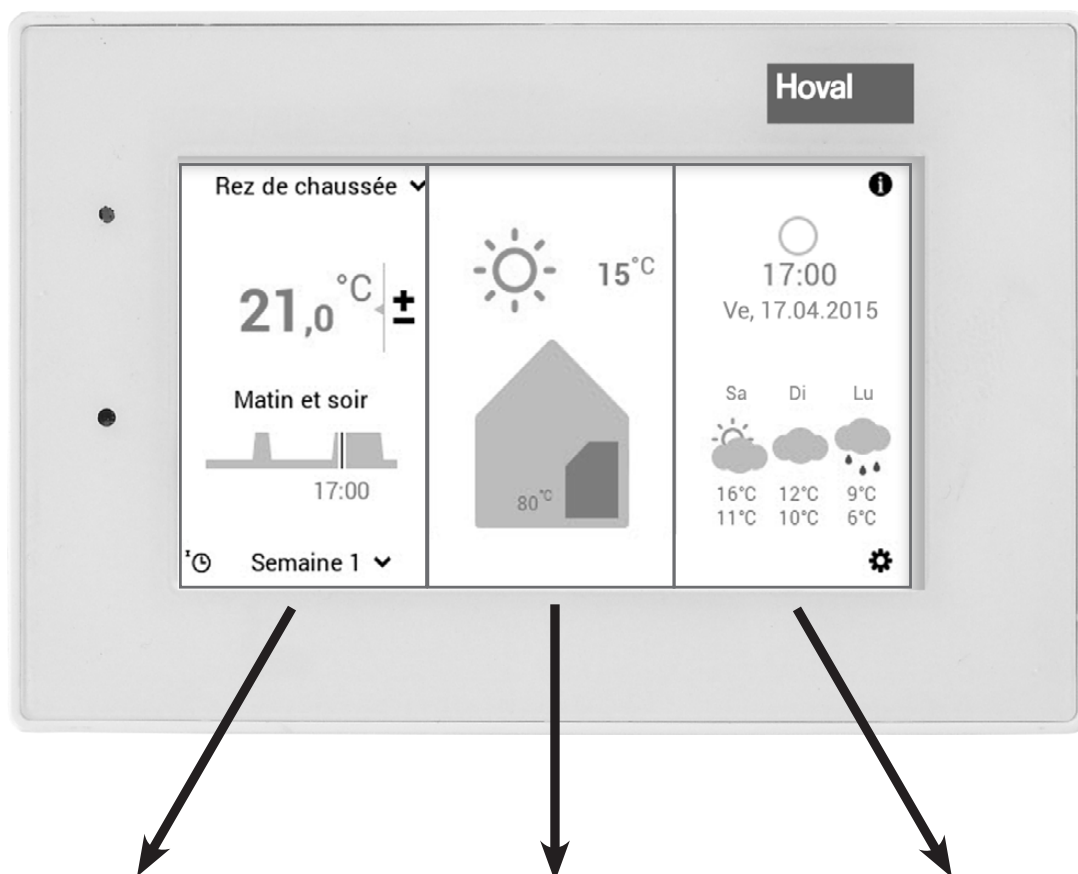

#### Informations habitation

Vous trouverez des informations concernant l'habitation dans la partie gauche de l'écran d'accueil. Vous pouvez y effectuer des réglages relatifs au circuit de chauffage, à la température ambiante actuelle, au programme journalier et aux cycles de commutation ainsi qu'au programme de base (chapitre 6.4 page 15).

#### Info générateur de chaleur

Vous trouverez des informations concernant le générateur de chaleur dans la partie centrale de l'écran d'accueil. Cette zone affiche l'état de défaut, la température extérieure ainsi que les informations sur le circuit de chauffage. Il est également possible d'afficher le niveau utilisateur (appelé niveau d'autorisation par la suite).

#### Informations générales

Vous trouverez des informations d'ordre général dans la partie droite de l'écran d'accueil. Des indications sur la consommation d'énergie, l'heure et la date ainsi que la température actuelle de l'eau chaude. Les prévisions météorologiques sont affichées en option sur le module de commande en combinaison avec le TopTronic® E online.







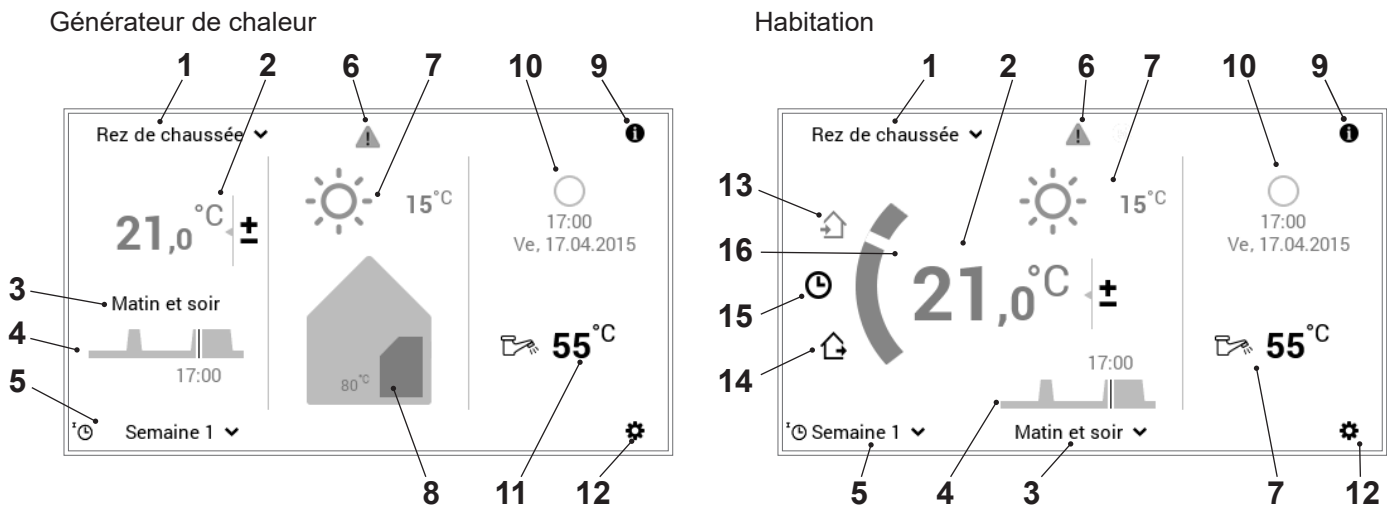



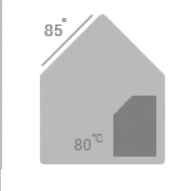

La présentation de l'écran d'accueil est un affichage par défaut. L'utilisateur peut adapter les éléments de commande. Veuillez vérifier les réglages de l'écran d'accueil au chapitre 6.13.2 page 73 si l'affichage est différent.

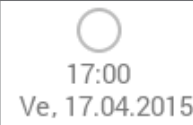
6.6.1 Eléments de l'écran d'accueil pour le générateur de chaleur et l'habitation



Position / symbole	Désignation	Fonction	Chapitre / page
1	<b>Circuit de chauffage</b>	Si une maison est divisée en plusieurs zones de chauffage, le circuit de chauffage désigne la partie réglable individuellement. Pour cela, il est possible d'attribuer à chaque circuit des réglages personnels tels que programme de base, programmes journalier et hebdomadaire ainsi que température ambiante. Si aucun nom n'est affiché, c'est qu'il n'existe qu'un seul circuit de chauffage.	6.7.3 page 24
	<b>Commande circuits de chauffage</b>	Affichage de la commande commune ou individuelle de tous les circuits de chauffage et d'eau chaude.	
		commande individuelle de chaque circuit de chauffage	
		commande commune de tous les circuits de chauffage (température et programmes identiques)	
2	<b>Température ambiante</b>	Affichage de la température ambiante actuelle – pour les modules de commande de pièce et les installations équipées d'une sonde d'ambiance – dans le circuit de chauffage sélectionné. Adaptation de la température en augmentant ou en baissant la température pré-réglée (6.7.1 page 22). Affichage de la température ambiante souhaitée pour les installations sans sonde d'ambiance.	6.7.1 page 22
3	<b>Programme journalier activé</b>	Programm journalier activé actuellement. Est uniquement affiché pour la sélection des programmes de base <b>Semaine 1</b> et <b>Semaine 2</b> (6.8 page 29).	6.7.5 page 25
4	<b>Cycle de commutation</b>	Le diagramme affiche le déroulement de la journée (température ambiante verticalement, heure horizontalement) du programme de base activé ou du programme journalier attribué. La ligne verticale représente l'état actuel.	6.10.5 page 46
5	<b>Programme de base</b>	Attribution du programme de base en fonction de la situation (programmes hebdomadaires, Constant, Vac. jusque par ex.). Le programme de base sert de mode de fonctionnement du circuit de chauffage.	6.7.4 page 24

6	 Information	<b>Etat de fonctionnement</b>	Etat de fonctionnement activé actuellement	7.1 page 74
		<b>Affichage de signaux de dérangement</b>	<div data-bbox="630 257 829 324" style="border: 1px solid black; padding: 2px; margin-bottom: 5px;">pas d'affichage – fonctionnement correct</div> <hr/> <div data-bbox="630 324 829 392" style="border: 1px solid black; padding: 2px; margin-bottom: 5px;"> Avertissement</div> Sélection et affichage des signaux de dérangement	
			<div data-bbox="630 436 829 504" style="border: 1px solid black; padding: 2px; margin-bottom: 5px;"></div> Info pour le spécialiste : affichage du niveau d'autorisation. Si aucun niveau n'est affiché, la commande se trouve alors dans le niveau 0, votre niveau utilisateur.	
7		<b>Température extérieure</b>	Affichage de la température extérieure actuelle (uniquement si sonde extérieure présente). La phase lunaire est indiquée en plus la nuit. La météo actuelle est affichée en combinaison avec le TopTronic® E online.	
8		<b>Information générateur de chaleur activé</b>	Affiche la température actuelle dans le générateur de chaleur activé. La température des capteurs est également affichée dans le cas d'une installation solaire. Une coloration orange signale que le générateur de chaleur ou l'installation solaire est activé.	
9		<b>Information</b>	Information détaillée sur l'installation	6.7.7 page 28
10		<b>Phase lunaire, heure et date</b>	Affichage de l'heure et de la date actuelles. La phase lunaire actuelle est affichée en combinaison avec le TopTronic® E online.	
11		<b>Eau chaude</b>	Affiche éventuellement la température actuelle de l'eau chaude.	6.11 page 52
12		<b>Menu principal</b>	Cet élément de commande vous permet de passer dans le menu principal.	6.12.1 page 59
13		<b>Présent</b>	Le chauffage fonctionne aussitôt, le programme journalier «Toute la journée» est activé	6.10 page 41
14		<b>Absence</b>	Permet la commutation rapide en cas d'absence pendant quelques heures.	6.10.3 page 43
15		<b>Programme hebdo</b>	Retour au programme hebdomadaire	6.7.4 page 24
16		<b>Affichages spéciaux</b>	1 = mode été ⚙ = protection antigel avec pompe en marche 🏠 = séchage de chape	

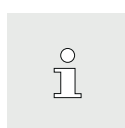

La présentation de l'écran d'accueil est un affichage par défaut. L'utilisateur peut adapter les éléments de commande. Veuillez vérifier les réglages de l'écran d'accueil au chapitre 6.13.2 page 73 si l'affichage est différent.

### 6.6.2 Ecran d'accueil optionnel

Le module de commande TopTronic® E dispose de cinq affichages différents pour l'écran d'accueil. Selon les besoins personnels, il est possible de déterminer l'écran d'accueil souhaité pour la mise en service et de le faire régler par le chauffagiste.

 Seul celui-ci peut effectuer un changement ultérieur sur une des versions décrites ci-après.

#### Ecran d'accueil Générateur de chaleur

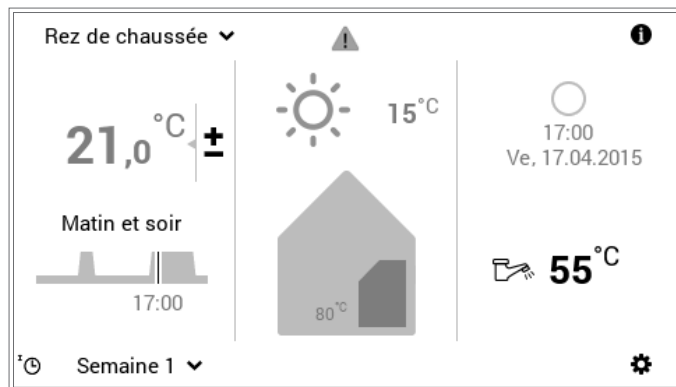

L'écran générateur de chaleur affiche des informations détaillées concernant le générateur de chaleur. Les prévisions météorologiques et la phase lunaire actuelle peuvent être affichées en combinaison avec le TopTronic® E online.

#### Ecran d'accueil Habiter confort (en option)

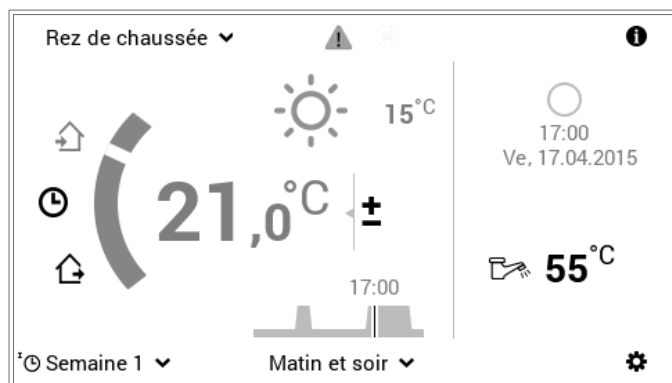

Contrairement à l'écran d'accueil générateur de chaleur, une commutation rapide des programmes journaliers (chapitre 6.10 page 41) et l'absence (chapitre 6.10.3 page 43) sont au centre de l'écran d'accueil «Habiter confort». Les informations concernant le générateur de chaleur sont affichées en plus petit. Les prévisions météorologiques et la phase lunaire actuelle peuvent être également affichées en combinaison avec le TopTronic® E online.

#### Ecran d'accueil Habiter easy (en option)



Veuillez consulter les instructions de service à part pour le module de commande de pièce easy.

#### Ecran d'accueil Industrial (en option)

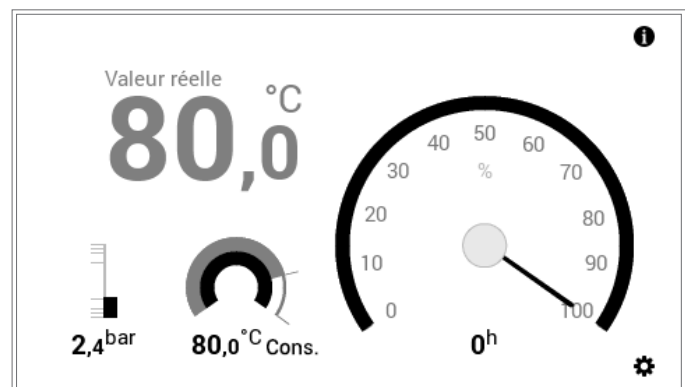

L'écran d'accueil «Industrial» est le plus souvent utilisé pour les grandes installations. Seules la température du générateur de chaleur actuelle, la pression hydraulique (en option), la température du générateur de chaleur souhaitée, les heures de fonctionnement et la puissance sont affichées.

#### Ecran d'accueil Chauffage à distance (en option)

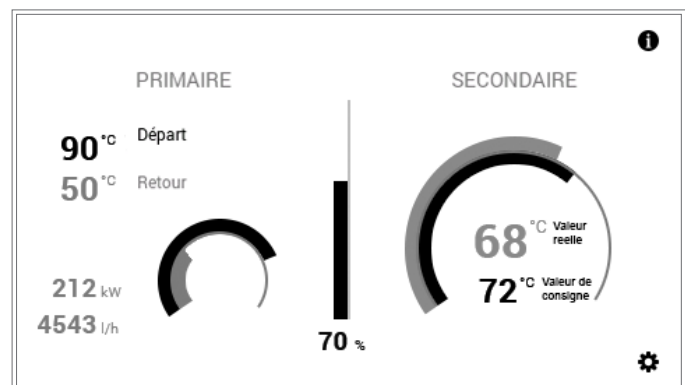

La puissance actuelle (%), l'écart entre la température souhaitée et la température actuelle dans le graphe et optionnellement la puissance absolue actuelle sont affichées.

Aperçu des éléments de commande

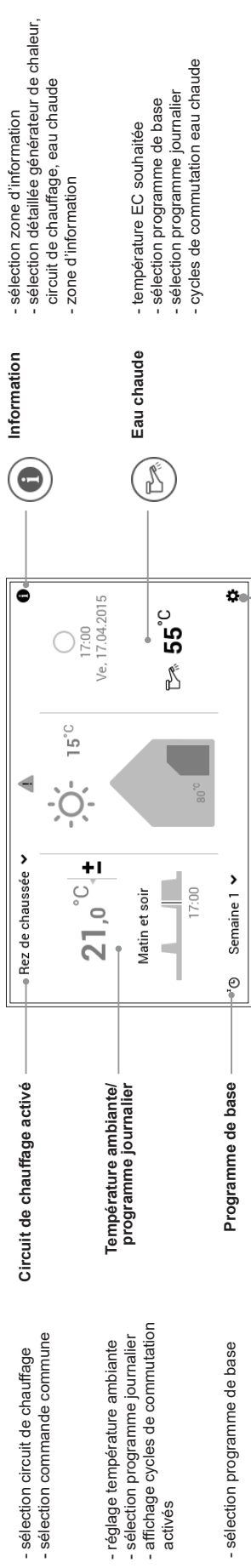

Menu principal

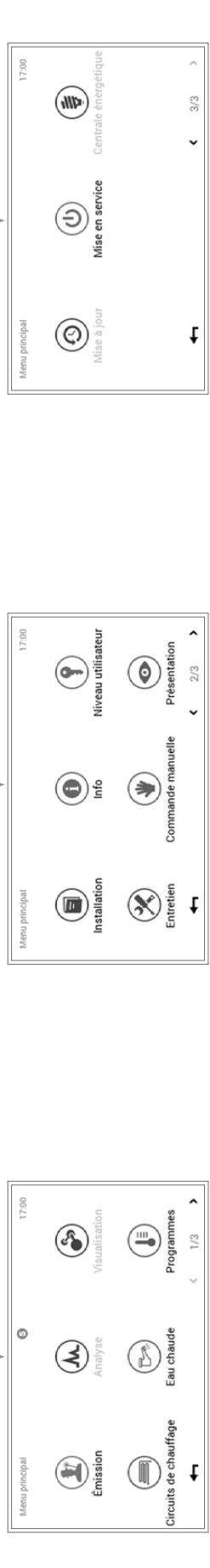

<p><b>Emission</b></p> <ul style="list-style-type: none"> <li>- sélection générateur de chaleur</li> <li>- temps de marche restant</li> <li>- limitation de la puissance</li> <li>- zone d'information</li> </ul>	<p><b>Installation</b></p> <p>affichage de la prochaine maintenance/nettoyage/entretien</p> <ul style="list-style-type: none"> <li>- sélection zone d'information</li> <li>- sélection détaillée générateur de chaleur, circuit de chauffage, eau chaude, équipement solaire, etc.</li> <li>- zone d'information</li> </ul>	<p><b>Mise en service</b></p> <p>menu pour le chauffagiste</p>
<p><b>Analyse</b></p> <ul style="list-style-type: none"> <li>- sélection générateur de chaleur, circuit de chauffage, eau chaude</li> <li>- sélection intervalle de temps</li> <li>- Diagramme</li> </ul>	<p><b>Info</b></p> <ul style="list-style-type: none"> <li>- sélection zone d'information</li> <li>- sélection détaillée générateur de chaleur, circuit de chauffage, eau chaude, équipement solaire, etc.</li> <li>- zone d'information</li> </ul>	<p><b>Mise à jour</b></p> <p>menu pour le chauffagiste</p>
<p><b>Visualisation</b></p> <p>Pour installations à capteur solaire</p>	<p><b>Niveau utilisateur</b></p> <ul style="list-style-type: none"> <li>- entrée PIN niveau utilisateur</li> </ul>	<p><b>Centrale énergétique</b></p> <p>influence des prévisions météo sur le chauffage. Cette fonction n'est active qu'en cas de connexion à distance</p>
<p><b>Circuits de chauffage</b></p> <ul style="list-style-type: none"> <li>- température ambiante souhaitée</li> <li>- sélection programme de base</li> <li>- sélection programme journalier</li> <li>- cycles de commutation température ambiante</li> </ul>	<p><b>Entretien</b></p> <p>menu pour le chauffagiste</p>	
<p><b>Eau chaude</b></p> <ul style="list-style-type: none"> <li>- température EC souhaitée</li> <li>- sélection programme de base</li> <li>- sélection programme journalier</li> <li>- cycles de commutation eau chaude</li> </ul>	<p><b>Mode manuel</b></p> <ul style="list-style-type: none"> <li>- sélection générateur de chaleur/circuit de chauffage</li> <li>- sélection détaillée</li> <li>- mode refroidissement/ARRÊT/mode chauffage</li> <li>- information</li> </ul>	
<p><b>Programmes</b></p> <ul style="list-style-type: none"> <li>- sélection circuit de chauffage/eau chaude</li> <li>- sélection détaillée circuit de chauffage/eau chaude</li> <li>- Adaptation du programme hebdomadaire</li> <li>- Adaptation du programme journalier</li> </ul>	<p><b>Présentation</b></p> <ul style="list-style-type: none"> <li>- langue</li> <li>- schéma des couleurs</li> <li>- écran d'accueil</li> <li>- éclairage d'arrière-plan</li> <li>- durée jusqu'au standby</li> <li>- affichage jusqu'au standby</li> <li>- autorisation</li> <li>- Configuration analyse</li> </ul>	



Des fonctions peuvent ne pas être sélectionnables en fonction du modèle de votre élément de commande.

6.7 Principaux réglages  
6.7.1 Modifier la température ambiante

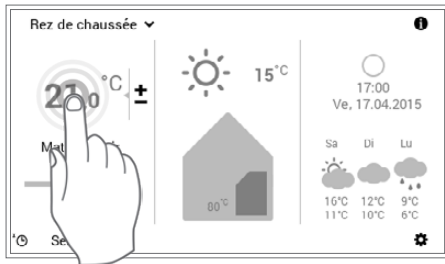

1 Sélectionner la **température ambiante** affichée en l'effleurant.

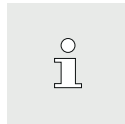

Lorsqu'il existe plusieurs circuits de chauffage, faire attention que c'est le bon circuit de chauffage qui est affiché (rez-de-chaussée par ex.). Voir «Sélectionner le circuit de chauffage» au chapitre 6.7.3 page 24.

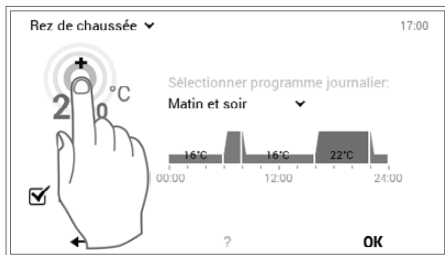

2 Régler la température ambiante souhaitée en effleurant plusieurs fois la touche **plus (+)** ou **moins (-)**.



3 Appliquer les réglages avec **OK**.



La température ambiante est reprise dans le programme journalier activé uniquement jusqu'à la fin du cycle actuel. La modification est enregistrée dans le programme journalier activé en décochant l'option «**Aujourd'hui**».

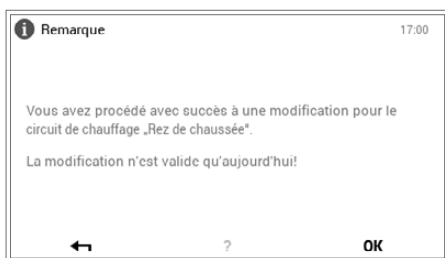

4 Une remarque de modification s'affiche. La confirmer avec **OK**. Vous pouvez modifier à nouveau les réglages en effleurant la touche **Retour** ( ← ).

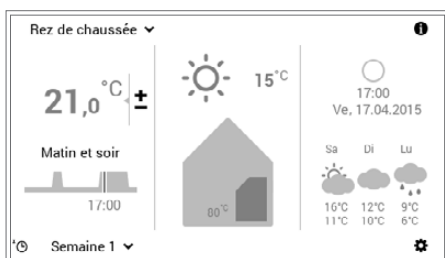

5 La température ambiante actuelle s'affiche sur l'écran d'accueil et augmente ou baisse jusqu'à ce que la température souhaitée soit atteinte.

## 6.7.2 Adapter la température de l'eau chaude

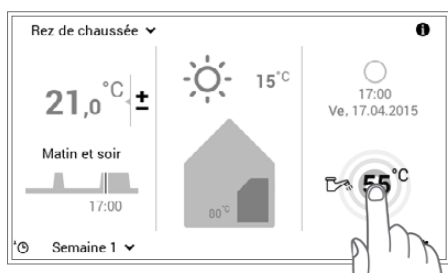

1 Sélectionner la **température de l'eau chaude** affichée en l'effleurant.

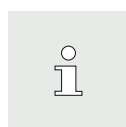

**Menu principal (⚙) > Eau chaude** vous permet également de passer au réglage de la température de l'eau souhaitée (6.12.1 page 59, pos. 5).

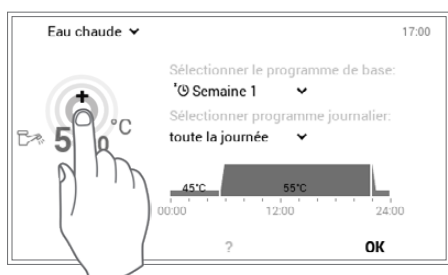

2 Régler la température de l'eau souhaitée en effleurant plusieurs fois la touche **plus (+)** ou **moins (-)**.

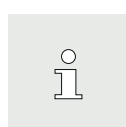

La température de l'eau chaude n'est reprise dans le cycle de commutation activé que lorsque le programme journalier est activé.



3 Appliquer les réglages avec **OK**.

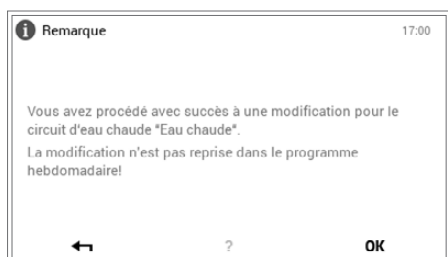

4 Une remarque de modification s'affiche. La confirmer avec **OK**. Vous pouvez modifier à nouveau les réglages en effleurant la touche Retour (←).

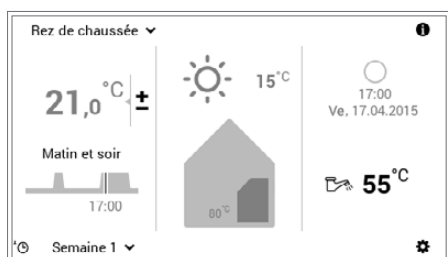

5 La température actuelle de l'eau chaude s'affiche sur l'écran d'accueil et augmente ou baisse jusqu'à ce que la température de l'eau souhaitée soit atteinte.

### 6.7.3 Sélectionner le circuit de chauffage (s'il y en a plusieurs)

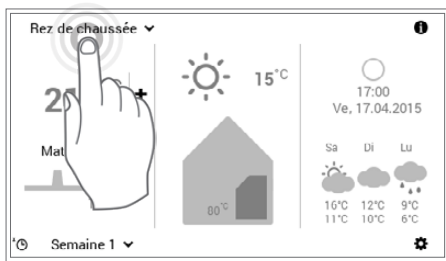

1 Sélectionner le **circuit de chauffage** souhaité en l'effleurant (rez-de-chaussée par ex.).

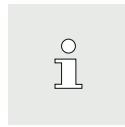

Si votre installation ne dispose que d'un seul circuit de chauffage, aucune sélection de circuit n'est affichée.



2 Sélectionner le circuit de chauffage souhaité avec les **flèches verticales** (^v) et confirmer avec **OK**.

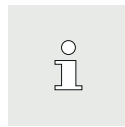

S'il existe plusieurs circuits de chauffage (appartements par ex.), il est possible de commander ensemble tous les circuits de chauffage en cochant l'option «**Commande commune**» (6.7.8 page 28). La température ambiante, le programme journalier et le programme de base sont ainsi modifiés en même temps dans tous les circuits.

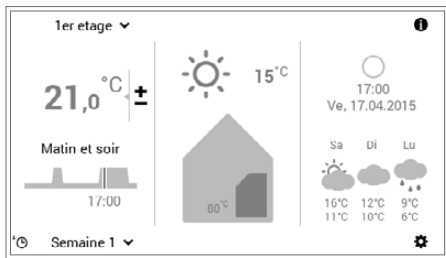

3 Le circuit de chauffage sélectionné s'affiche sur l'écran d'accueil. Tous les réglages de la partie gauche du module de commande sont repris maintenant pour ce circuit de chauffage.

### 6.7.4 Changer de programme de base (circuit de chauffage)

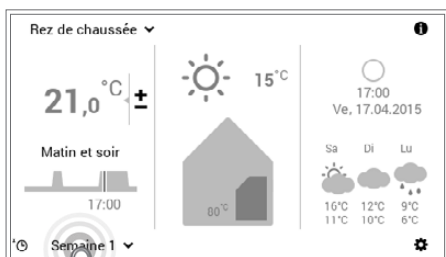

1 Sélectionner le **programme de base** affiché (Semaine 1 par ex.) en l'effleurant.

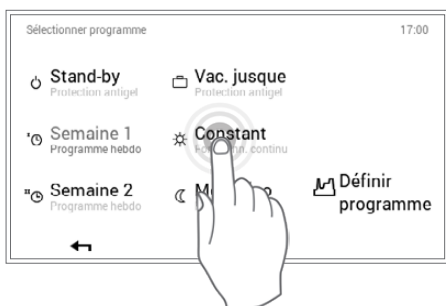

2 Sélectionner le **programme de base** souhaité.



Les différents programmes de base nécessitent en plus la saisie de la température ambiante ou la date de retour (6.8.2 page 30).





3 Une remarque de modification s'affiche. La confirmer avec **OK**.

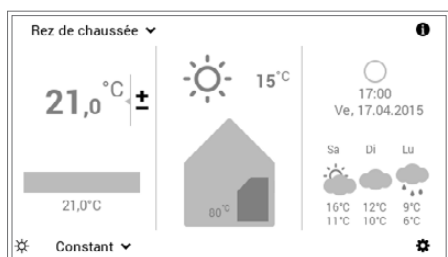

4 Le nouveau programme de base activé s'affiche sur l'écran d'accueil.

### 6.7.5 Changer le programme journalier activé (circuit de chauffage)

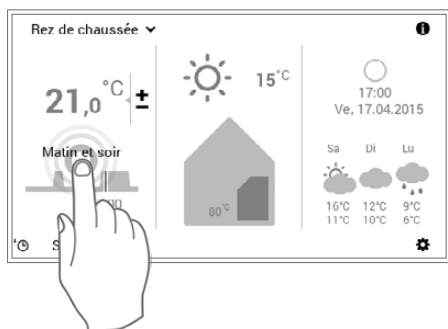

1 Sélectionner le **programme journalier** affiché (Matin et soir par ex.) en l'effleurant.

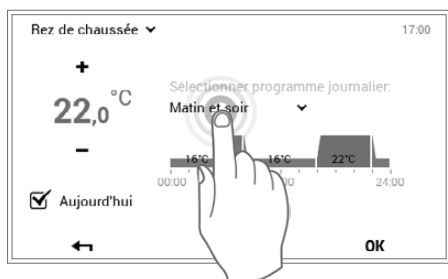

2 Sélectionner le **programme journalier** activé en l'effleurant.

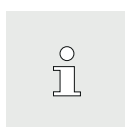

L'adaptation du programme journalier est repris dans le programme hebdomadaire activé uniquement pour le jour actuel. La modification est enregistrée dans le programme hebdomadaire en décochant l'option «**Aujourd'hui**».



3 Sélectionner le programme journalier souhaité avec les **flèches verticales** (^v) et confirmer avec **OK**.

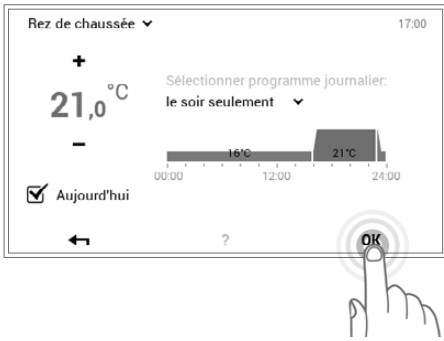

4 Le programme journalier sélectionné s'affiche maintenant avec les cycles de commutation correspondants ainsi que la température ambiante.

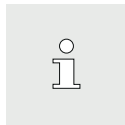

Il est possible d'adapter à nouveau la température ambiante après avoir sélectionné le nouveau programme journalier souhaité.

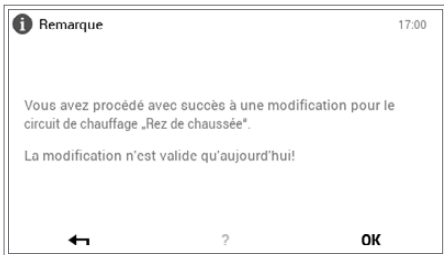

5 Une remarque de modification s'affiche. La confirmer avec **OK**. Vous pouvez modifier à nouveau les réglages en effleurant la touche **Retour** ( ← ).

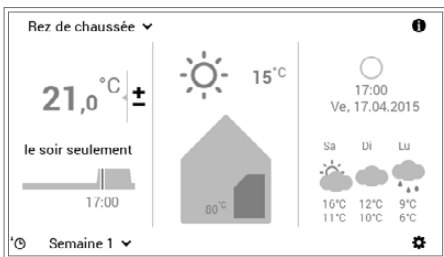

6 Le nouveau programme journalier sélectionné s'affiche sur l'écran d'accueil.

### 6.7.6 Modifier les programmes de base et journalier (eau chaude)

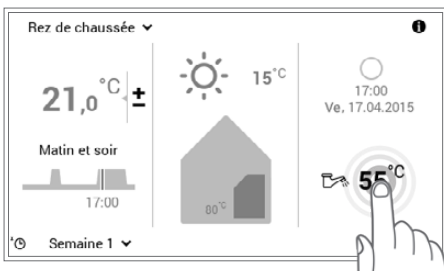

1 Sélectionner la **température de l'eau chaude** affichée en l'effleurant.

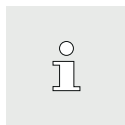

Les prévisions météorologiques sont affichées en option sur votre écran d'accueil en combinaison avec le TopTronic® E online. **Menu principal > Eau chaude** vous permet également de passer au réglage de la température de l'eau souhaitée (6.12.1 page 59).

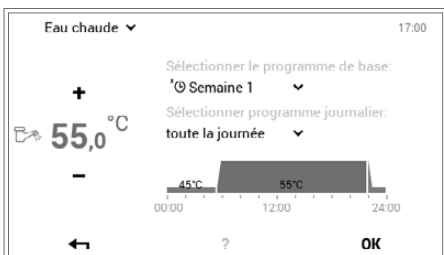

2 Sélectionner le **programme de base pour l'eau chaude** ou le **programme journalier pour l'eau chaude** en l'effleurant.



Les programmes de base et journalier pour l'eau chaude ne dépendent pas des programmes de base et journalier pour le circuit de chauffage. Le programme de base pour l'eau chaude peut être réglé, par exemple, sur **Semaine 1** tandis que le mode chauffage fonctionne sur **Constant**.



**3 Sélectionner le programme de base!**

Sélectionner le programme de base souhaité pour l'eau chaude.



**Sélectionner le programme journalier!**

Sélectionner le programme journalier souhaité pour l'eau chaude avec les **flèches verticales (^v)** et confirmer avec **OK**.

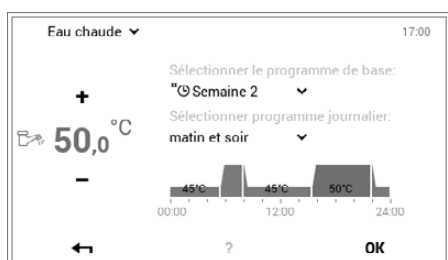

**4 Le programme de base ou journalier sélectionné pour la préparation d'eau chaude s'affiche dans le menu. Retourner à l'écran d'accueil avec OK.**

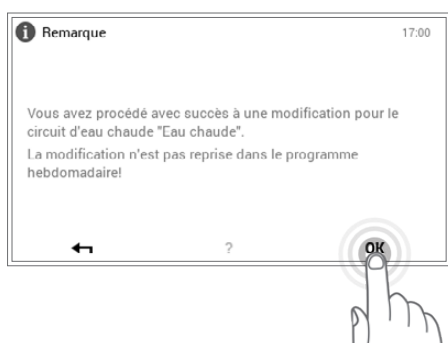

**5 Une remarque de modification s'affiche. La confirmer avec OK.**

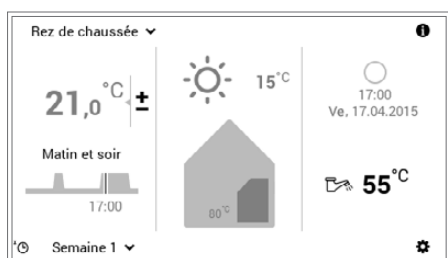

**6 La température actuelle de l'eau chaude s'affiche sur l'écran d'accueil et augmente ou baisse jusqu'à ce que la température de l'eau du programme de base ou journalier sélectionné soit atteinte.**

**Pour les pompes à chaleur!**

il se peut, éventuellement, que la température de l'eau chaude ou la température ambiante souhaitée ne soit pas atteinte en cas de températures extérieures très basses.



### 6.7.7 Appeler les informations sur l'installation

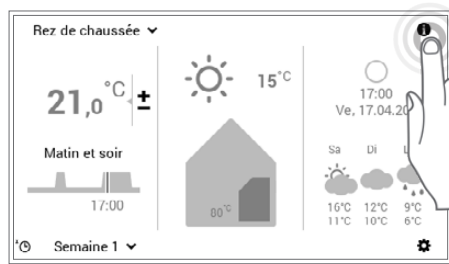

1 Sélectionner la touche **Info** (i) en l'effleurant.

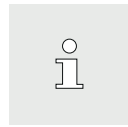

Vous passez également à l'aperçu des informations sur l'installation à l'aide du **menu principal** (⚙) > **Info** (page 2) (6.12.2 page 60, pos. 2).

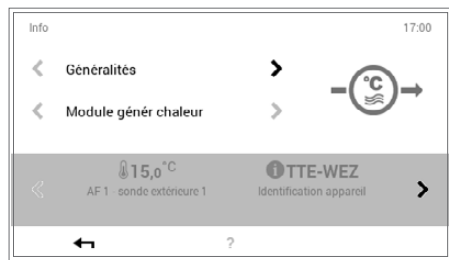

2 Le menu **Info** s'affiche. Vous pouvez ici appeler les informations concernant chaque partie de l'installation. Pour cela, sélectionner la partie correspondante avec les **flèches horizontales** (◀ ▶). Vous quittez le menu avec la touche **Retour** (⬅). L'écran d'accueil s'affiche à nouveau.

### 6.7.8 Commande commune pour circuits de chauffage et d'eau chaude

Si votre installation possède plusieurs circuits de chauffage (appartements par ex.), le module de commande TopTronic® E propose la fonction «Commande commune de tous les circuits de chauffage et d'eau chaude». Il faut cocher l'option «Commande commune de tous les circuits de chauffage et d'eau chaude» pour la sélection du circuit de chauffage (max. 28 circuits) (6.7.3 page 24, pos. 2) afin que le même mode de fonctionnement soit réglé pour tous les circuits de chauffage et d'eau chaude. La température ambiante, le programme journalier et le programme de base sont ainsi modifiés en même temps dans tous les circuits.

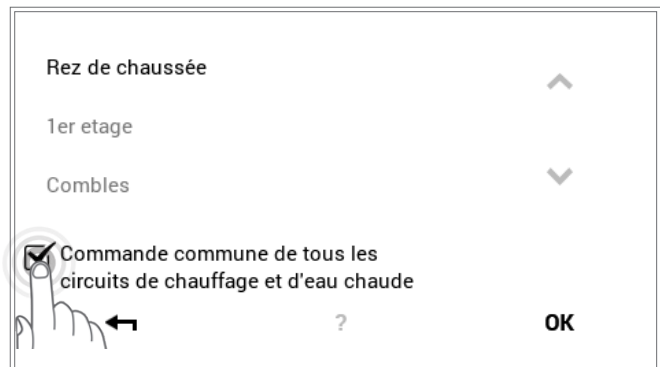

La commande commune permet de contrôler les programmes comme suit!

<p><b>Température</b></p>	<p>Synchronisation dans les circuits de chauffage seulement</p>  <p><u>Aucune</u> synchronisation des températures de l'eau chaude et du circuit de chauffage n'a lieu pendant le fonctionnement commun.</p>
<p><b>Programmes de base</b></p>	<p>Synchronisation dans les circuits de chauffage et d'eau chaude</p>
<p><b>Programme journalier</b></p>	<p>Synchronisation dans les circuits de chauffage seulement</p>
<p><b>«Programmes journaliers spéciaux»</b> (Party et Absence)</p>	<p>Synchronisation dans les circuits de chauffage et d'eau chaude</p>

## 6.8 Programmes de base

Les programmes de base sont ce que l'on appelle les modes de fonctionnement de la commande TopTronic® E et sont sélectionnés pour une plus longue période contrairement aux programmes journaliers (6.10 page 41). Vous pouvez économiser de l'énergie en sélectionnant intentionnellement le programme de base adapté.

Les programmes de base **Semaine 1** et **Semaine 2** sont disponibles pour les rythmes hebdomadaires qui se répètent. Vous pouvez ici planifier votre ou vos semaines personnelles et régler de manière ciblée le mode chauffage en attribuant des programmes journaliers (6.10 page 41). En outre, vous pouvez par exemple activer le programme de base **Standby** en cas d'absence prolongée. L'installation de chauffage se met en conséquence à l'ARRÊT et la protection antigel est activée. Vous trouverez ci-après un aperçu des fonctions des programmes de base.

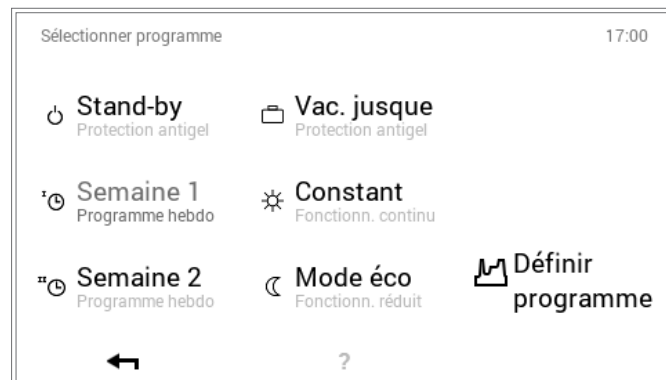



Le TopTronic® E commute automatiquement en déclenchement chauffage estival lorsque les températures extérieures augmentent et économise ainsi de l'énergie. La fonction nécessite toutefois une sonde extérieure.



Vous trouverez une description détaillée relative à la sélection des programmes de base au chapitre 6.7.4 page 24.

### 6.8.1 Fonctions des différents programmes de base

Programme de base	Situation possible et fonctions
 <b>Semaine 1</b> programmes journaliers	<p><b>Vous travaillez de jour du lundi au vendredi et êtes chez vous le samedi et le dimanche.</b></p> <ul style="list-style-type: none"> <li>• Mode chauffage définit par des programmes journaliers personnels</li> <li>• Mode eau chaude activé dans le programme de base séparé</li> <li>• Dans le programme standard du matin et du soir! mode chauffage à 22 °C, en journée et la nuit! mode chauffage plus bas (16 °C). Le samedi et le dimanche en journée! mode chauffage à 22 °C, et la nuit! mode chauffage plus bas (16 °C)</li> <li>• Du lu au ve = matin et soir / sa et di = toute la journée</li> <li>• Pour d'autres informations sur «Semaine 1», voir chapitre 6.9 page 32</li> </ul>
 <b>Semaine 2</b> programmes journaliers	<p><b>Vous êtes chez vous toute la journée pendant toute la semaine.</b></p> <ul style="list-style-type: none"> <li>• Mode chauffage définit par des programmes journaliers personnels</li> <li>• Mode eau chaude activé dans le programme de base séparé</li> <li>• Dans le programme standard en journée! mode chauffage en permanence à 22 °C, la nuit! mode chauffage plus bas (16 °C). Le samedi et le dimanche en journée! mode chauffage à 22 °C, et la nuit! mode chauffage plus bas (16 °C)</li> <li>• Du lu au di = chauffage «toute la journée»</li> <li>• Pour d'autres informations sur «Semaine 2», voir chapitre 6.9 page 32</li> </ul>
 <b>Mode éco</b> fonctionnement réduit	<p><b>Vous préférez une température légèrement plus basse et souhaitez volontiers économiser de l'énergie.</b></p> <ul style="list-style-type: none"> <li>• Fonctionnement 24 h réduit en permanence</li> <li>• Température ambiante constante - sélectionnable</li> <li>• Mode eau chaude activé dans le programme de base séparé</li> </ul>



 **Constant**  
fonctionnement continu

**Vous souhaitez chauffer les pièces même pendant la nuit.**

- La température ambiante n'est pas baissée pendant la nuit
- Température ambiante constante - sélectionnable
- Mode eau chaude activé dans le programme de base séparé

 **Vac. jusque**  
protection antigel

**Vous partez par ex. en vacances pendant une semaine et vous connaissez la date de retour.**

- Installation de chauffage sur ARRÊT
- Pas de mode eau chaude
- Protection antigel activée



Date de début des vacances = chauffage ARRÊT à 24h00  
Date de fin des vacances = chauffage MARCHÉ à 24h00  
(mettez la date de retour sur un jour plus tôt pour que votre maison soit chaude lorsque vous revenez)

 **Standby**  
protection antigel

**Vous partez en voyage pour une période indéterminée au printemps ou en automne. Il ne vous importe pas que les pièces soient froides à votre retour. Vous n'avez pas besoin d'eau chaude à votre retour.**

- Installation de chauffage sur ARRÊT
- Protection antigel activée
- Pas de mode eau chaude



Si le mode de fonctionnement commun n'est pas activé, le programme de base «Standby» ne s'applique qu'au circuit de chauffage sélectionné.

### 6.8.2 «Vac. jusque» – entrer la date de retour

Un changement dans le programme de base **Vac. jusque** nécessite en plus la saisie de la date de retour pour la reprise automatique du mode chauffage. L'installation commute dans le programme de base activé auparavant à la date de retour indiquée (24h00).

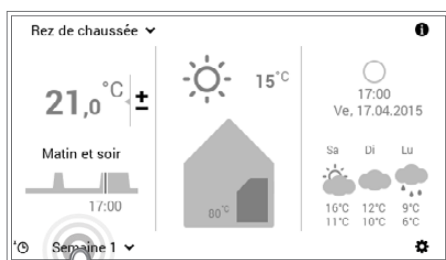

**1** Sélectionner le **programme de base** affiché (Semaine 1 par ex.) en l'effleurant.



**2** Sélectionner le programme de base **Vac. jusque**.

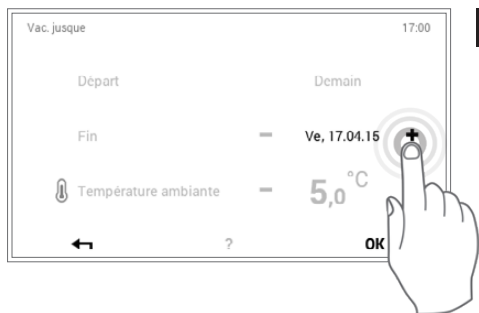

3 Régler la date de retour (moins au moins 1 jour) souhaitée (fin) en effleurant plusieurs fois la touche **plus (+)** ou en sélectionnant la **date actuelle**. Appliquer les réglages avec **OK**.



Début! l'installation est mise à l'ARRÊT à 0h00 (protection antigel activée).

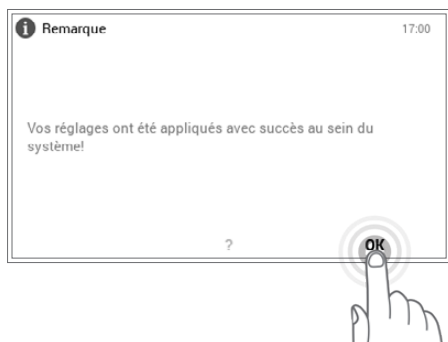

4 Une remarque de modification s'affiche. La confirmer avec **OK**.

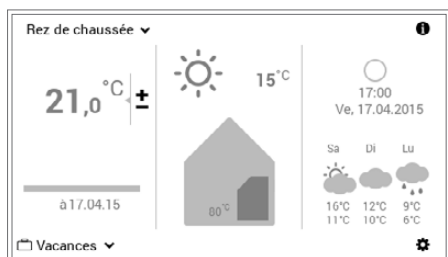

5 Le nouveau programme de base sélectionné s'affiche sur l'écran d'accueil.

## 6.9 Programme hebdomadaire

Les modes de fonctionnement **Semaine 1** et **Semaine 2** intégrés aux programmes de base sont ce que l'on appelle des programmes hebdomadaires. Ils vous permettent de planifier un rythme hebdomadaire personnel (par ex. semaine de travail, équipe du matin, équipe de nuit, etc.). Le nom des programmes hebdomadaires personnels peuvent être édités afin de vous faciliter la sélection. Chaque jour de la semaine comprend son propre programme journalier avec cycles de commutation intégrés (6.10 page 41). Ces derniers peuvent être également déterminés individuellement et attribués au programme hebdomadaire.

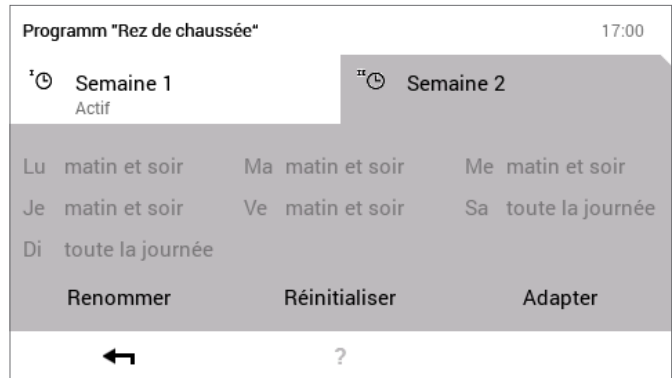

 Vous trouverez une description détaillée relative à la modification des programmes hebdomadaires au chapitre 6.9.4 page 35.

### 6.9.1 Réglages par défaut des programmes hebdomadaires

Les programmes hebdomadaires prédéfinis (Semaine 1 et Semaine 2) servent de réglages par défaut et peuvent être activés comme mode de fonctionnement à l'aide des programmes de base **Semaine 1** et **Semaine 2**. Ils peuvent être modifiés individuellement (6.9.4 page 35) et renommés (6.9.5 page 37). Il est possible de remettre à

tout moment les programmes hebdomadaires modifiés sur les réglages par défaut (voir ci-après) (6.9.6 page 39).

 Une réinitialisation des programmes hebdomadaires n'entraîne pas la réinitialisation des programmes journaliers qui sont compris dedans.

Réglages par défaut des programmes hebdomadaires!

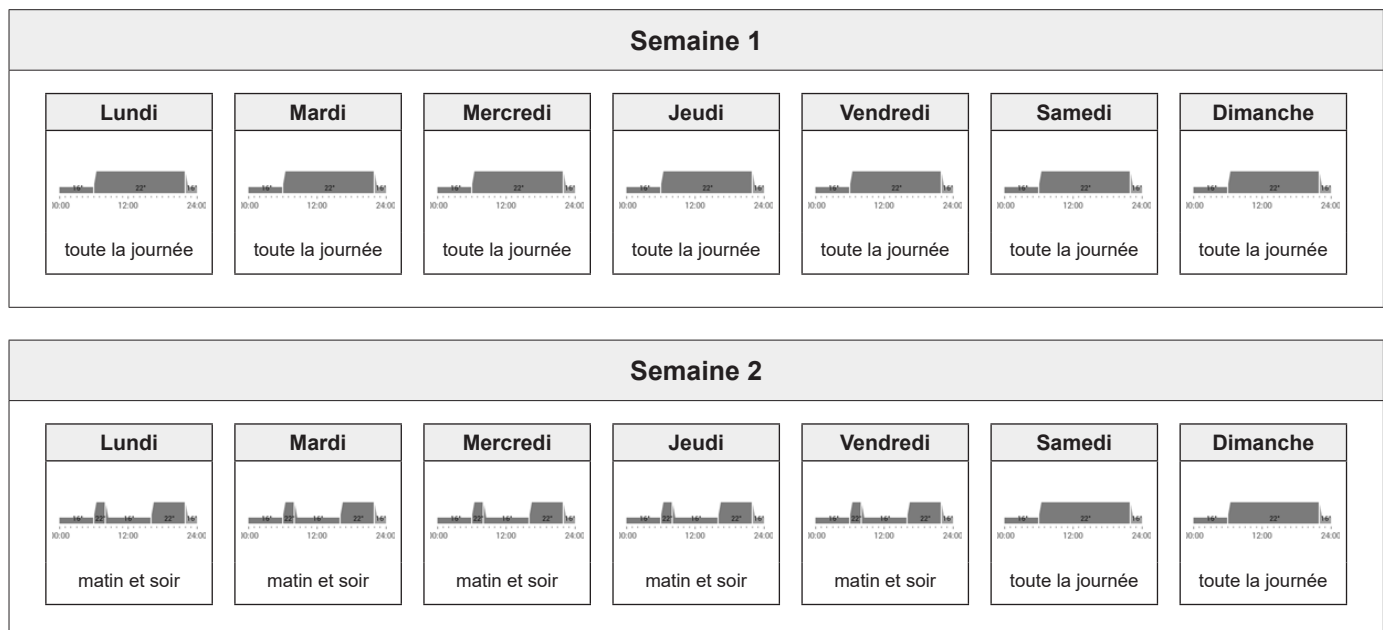

 Attention! chaque circuit de chauffage possède deux programmes hebdomadaires. Ceux-ci peuvent regrouper cinq programmes journaliers différents (6.10 page 41). Ces programmes journaliers ne sont valables que dans le circuit de chauffage respectif et ne dépendent pas des programmes des autres circuits.



**6.9.2 Notes concernant les programmes hebdomadaires personnels**

Afin que vous ayez une représentation claire des programmes hebdomadaires que vous avez créés, vous trouverez ci-dessous deux tableaux vides dans lesquels vous pouvez noter les programmes journaliers que vous avez enregistrés.

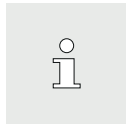

Veillez faire une **copie** des tableaux vides pour les installations de chauffage comprenant plusieurs circuits de chauffage.

Programme hebdomadaire 1! _____						
Lundi	Mardi	Mercredi	Jeudi	Vendredi	Samedi	Dimanche
programme journalier!	programme journalier!	programme journalier!	programme journalier!	programme journalier!	programme journalier!	programme journalier!

Programme hebdomadaire 2! _____						
Lundi	Mardi	Mercredi	Jeudi	Vendredi	Samedi	Dimanche
programme journalier!	programme journalier!	programme journalier!	programme journalier!	programme journalier!	programme journalier!	programme journalier!

6.9.3 Éléments de commande pour le programme hebdomadaire

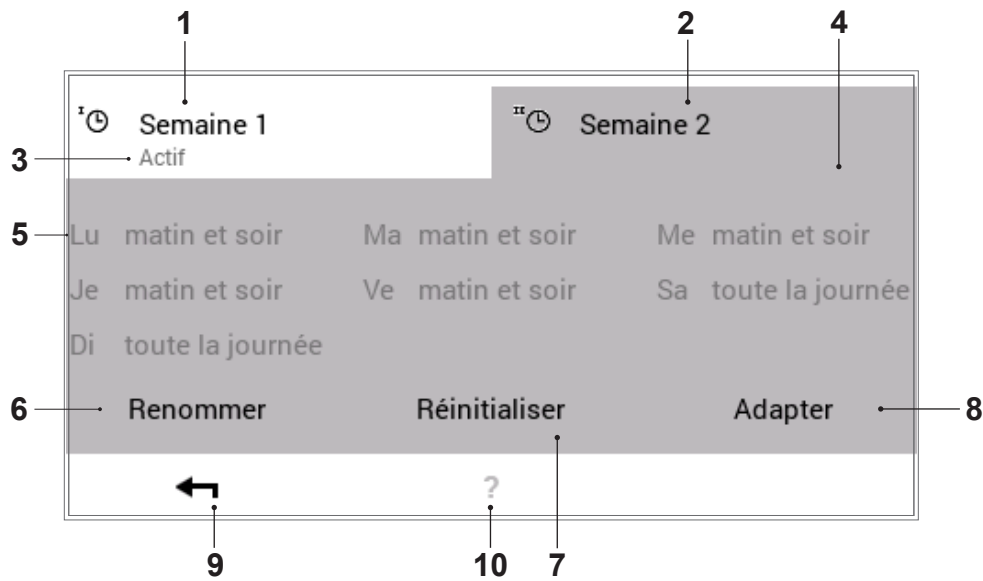

Pos.	Désignation	Fonction
1	<b>Programme hebdomadaire 1</b>	Programme de chauffage avec cycle hebdomadaire personnel 1
2	<b>Programme hebdomadaire 2</b>	Programme de chauffage avec cycle hebdomadaire personnel 2
3	<b>Programme hebdomadaire activé dans le circuit de chauffage</b>	Affiche le programme hebdomadaire activé dans le circuit de chauffage. Si aucun des deux programmes hebdomadaires ne fonctionne, la remarque ne s'affiche pas.
4	<b>Programme hebdomadaire activé à modifier</b>	Sélectionne le programme hebdomadaire sélectionné pour la modification (renommer / réinitialiser / adapter).
5	<b>Cycle hebdomadaire déterminé</b>	Programmes journaliers attribués aux jours de la semaine. Les sept programmes journaliers attribués forment ainsi le cycle hebdomadaire ou le programme hebdomadaire.
6	<b>Renommer</b>	Nouvelle dénomination personnelle du programme hebdomadaire sélectionné (6.9.5 page 37)
7	<b>Réinitialiser</b>	Remise du programme hebdomadaire sélectionné sur les réglages par défaut (6.9.6 page 39)
8	<b>Adapter</b>	Attribution des programmes journaliers aux différents jours de la semaine (6.9.4 page 35)
9	<b>Retour</b>	Retour (←) à l'affichage précédent. Les modifications effectuées ne sont pas appliquées/enregistrées.
10	<b>Aide</b>	Récapitulatif des informations des zones d'écran représentées ci-dessus

 Il s'agit ici d'une vue standard de l'écran. L'utilisateur peut renommer et adapter les différents éléments dans le menu.

### 6.9.4 Adapter le programme hebdomadaire

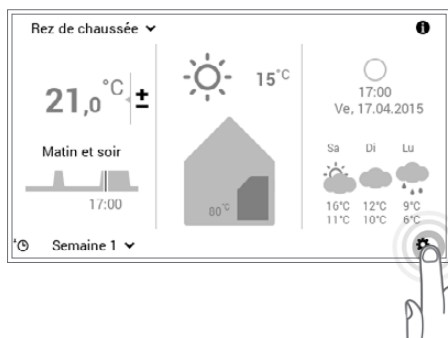

1 Sélectionner la touche **Menu principal** (⚙️) en l'effleurant.



«Adapter le programme hebdomadaire» est également possible à l'aide du programme de base [🕒 Semaine 1] > [📊] «Définir le programme».



2 Sélectionner le menu **Programmes** en l'effleurant.



3 L'aperçu pour la sélection du circuit de chauffage et du programme s'affiche. Sélectionner d'abord le circuit de chauffage puis les **programmes hebdomadaires**.

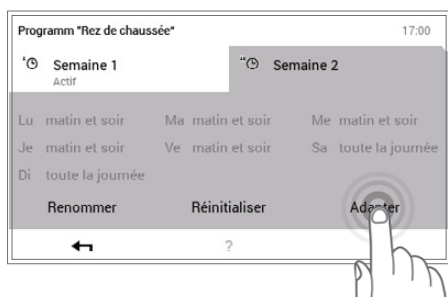

4 Sélectionner le programme hebdomadaire souhaité (Semaine 2 par ex.). Il est possible d'effectuer les réglages du programme hebdomadaire sélectionné en effleurant la touche **Adapter**.

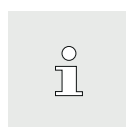

Les noms des programmes hebdomadaires (Semaine 1 et Semaine 2) peuvent être différents s'ils ont déjà été modifiés.

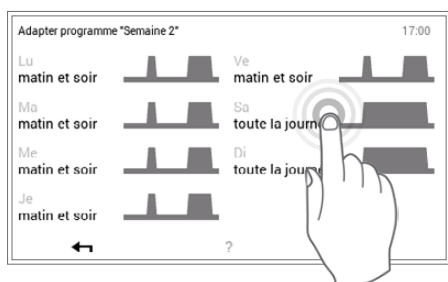

5 Sélectionner le **jour de la semaine** souhaité pour lui attribuer un nouveau programme journalier.



6 Sélectionner le nouveau programme journalier avec les **flèches verticales** (^v) et confirmer avec **OK**.

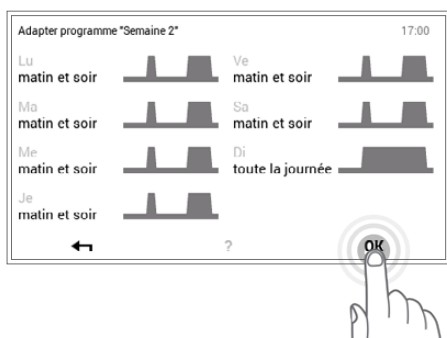

7 L'aperçu du programme hebdomadaire sélectionné s'affiche à nouveau. L'adaptation est appliquée avec **OK**.

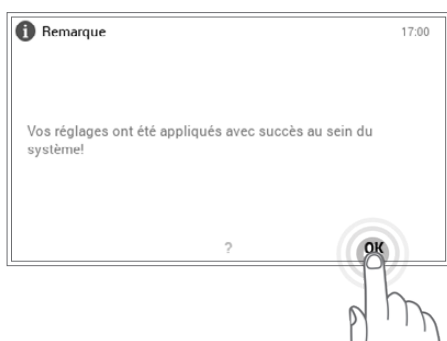

8 Une remarque de modification s'affiche. La confirmer avec **OK**.

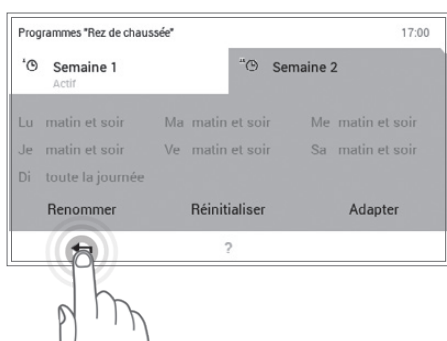

9 Les adaptations sont affichées dans le programme hebdomadaire sélectionné. Vous repassez dans le menu avec la touche **Retour** ( ← ).



10 Vous refermez le menu **Programmes** en effleurant la touche **Retour** ( ← ).

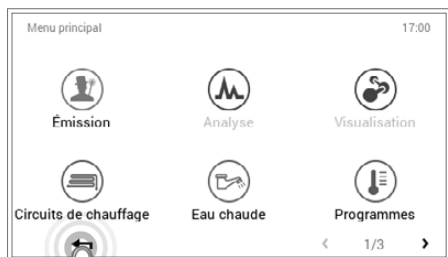

11 Vous refermez le menu principal en effleurant à nouveau la touche **Retour** ( ← ).

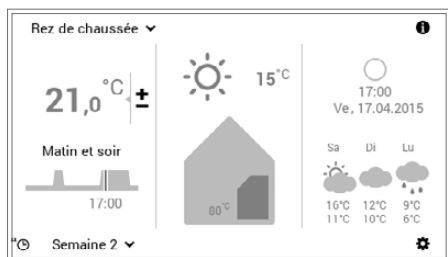

12 Si le programme hebdomadaire est activé, les réglages sont affichés sur l'écran d'accueil.

### 6.9.5 Renommer le programme hebdomadaire

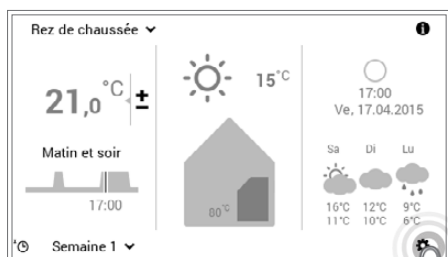

1 Sélectionner la touche **Menu principal** ( ⚙ ) en l'effleurant.



2 Sélectionner le menu **Programmes** en l'effleurant.



3 L'aperçu pour la sélection du circuit de chauffage et du programme s'affiche. Sélectionner d'abord le circuit de chauffage puis les **programmes hebdomadaires**.

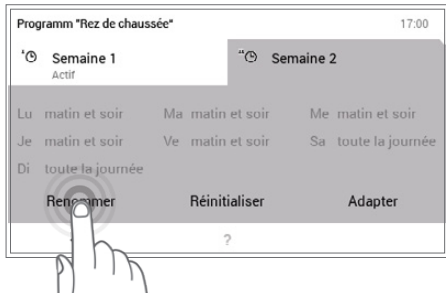

4 Sélectionner le programme hebdomadaire souhaité (Semaine 2 par ex.). Sélectionner la touche **Renommer** en l'effleurant.

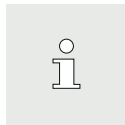

Les noms des programmes hebdomadaires (Semaine 1 et Semaine 2) peuvent être différents s'ils ont déjà été modifiés.



5 Un **clavier** vous permettant de renommer le programme hebdomadaire sélectionné s'affiche à l'écran. L'entrée est appliquée avec **OK**.

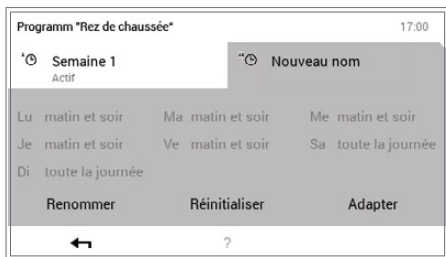

6 Le nouveau nom s'affiche dans le programme hebdomadaire sélectionné. Vous repassez dans le menu avec la touche **OK** ou **Retour** ( ← ).

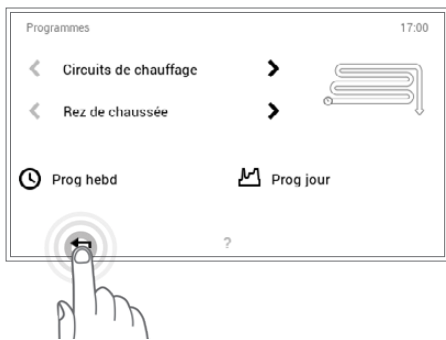

7 Vous refermez le menu **Programmes** en effleurant la touche **Retour** ( ← ).



8 Vous refermez le menu principal en effleurant à nouveau la touche **Retour** ( ← ).

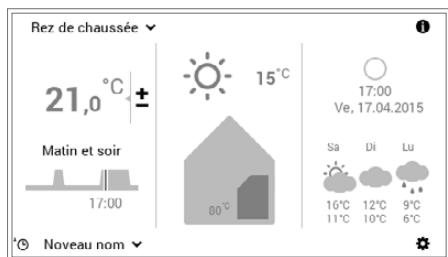

9 Si le programme hebdomadaire nouvellement renommé est activé comme programme de base, le nouveau nom s'affiche alors sur l'écran d'accueil.

### 6.9.6 Réinitialiser le programme hebdomadaire

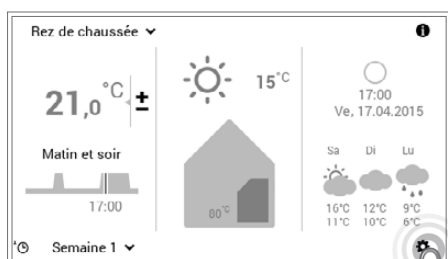

1 Sélectionner la touche **Menu principal** (⚙) en l'effleurant.

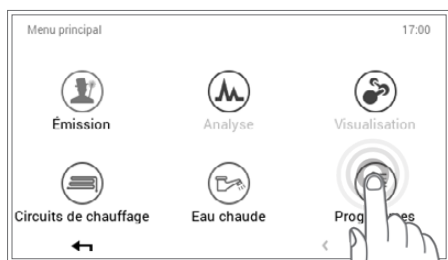

2 Sélectionner l'option **Programmes** en l'effleurant.



3 L'aperçu pour la sélection du circuit de chauffage et du programme s'affiche. Sélectionner d'abord le circuit de chauffage puis les **programmes hebdomadaires**.

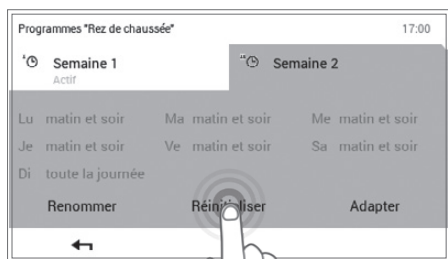

4 Sélectionner le programme hebdomadaire souhaité (Semaine 2 par ex.). Il est possible de remettre les réglages du programme hebdomadaire sélectionné sur les valeurs par défaut en effleurant la touche **Réinitialiser**.

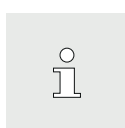

Les noms des programmes hebdomadaires (Semaine 1 et Semaine 2) peuvent être différents s'ils ont déjà été modifiés.

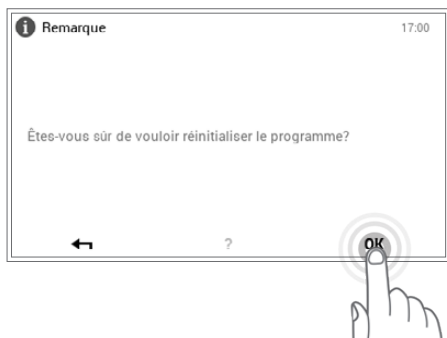

5 Une demande de confirmation s'affiche. La confirmer avec **OK**. Vous repassez dans le menu avec la touche **Retour** ( ← ) sans réinitialiser le programme.

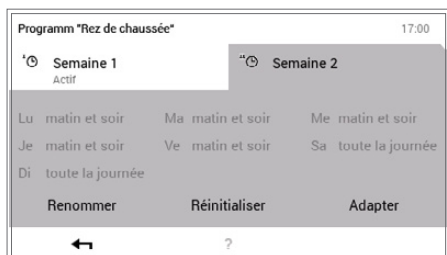

6 Le programme standard préprogrammé s'affiche dans le programme hebdomadaire sélectionné. Vous repassez dans le menu avec la touche **OK** ou **Retour** ( ← ).



7 Vous refermez le menu **Programmes** en effleurant la touche **Retour** ( ← ).



8 Vous refermez le menu principal en effleurant à nouveau la touche **Retour** ( ← ).

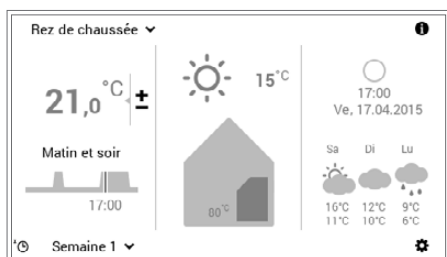

9 Si le programme hebdomadaire réinitialisé est activé, les réglages par défaut sont affichés sur l'écran d'accueil.



## 6.10 Programmes journaliers / cycles de commutation

Les programmes journaliers sont des éléments subordonnés au programme hebdomadaire et contiennent des cycles de commutation avec indication de la température ambiante correspondante. Vous pouvez adapter les programmes journaliers et les cycles de commutation à vos besoins personnels. Il est ainsi possible, par exemple, de réduire la puissance calorifique lors d'absences répétées (journée de travail par ex.) ou d'adapter la température de manière spécifique en cas de présence dans différentes périodes de temps.







- Les programmes journaliers et les cycles de commutation pour le circuit de chauffage ne dépendent pas des programmes journaliers pour l'eau chaude (6.11 page 52).
- Les programmes journaliers pré-réglés avec des cycles de commutation définis peuvent être adaptés et renommés.
- Les cycles de commutation d'un programme journalier ne sont activés que lorsque le programme hebdomadaire correspondant est sélectionné comme programme de base.
- Six cycles de commutation sont possibles au maximum par programme journalier.

### 6.10.1 Réglages par défaut des programmes journaliers / cycles de commutation

Le nom et les cycles de commutation des programmes journaliers sont prédéfinis dans le réglage d'usine. Deux de ces programmes journaliers standard (Toute la journée et Matin et soir) sont déjà attribués aux deux programmes hebdomadaires **Semaine 1** et **Semaine 2**. Si vous adaptez ces deux programmes à vos besoins personnels, vous devez tenir compte du fait que les deux programmes hebdomadaires sont alors également modifiés (6.5 page 16). Vous pouvez modifier les réglages par défaut listés ci-après (6.10.5 page 46), les renommer à tout moment (6.10.6 page 48) et les remettre sur les réglages de base (6.10.7 page 50).

Réglages par défaut des programmes journaliers!

Programmes journaliers	Cycle de commutation / température			Exemple d'application
	de	à	°C	
<b>toute la journée</b> 	<b>00h00</b>	06h00	16	Je travaille à la maison et suis là toute la journée.
	<b>06h00</b>	22h00	22	
	<b>22h00</b>	00h00	16	
<b>jour plus long</b> 	<b>00h00</b>	06h00	16	Je suis toute la journée à la maison et vais me coucher plus tard dans la soirée.
	<b>06h00</b>	23h00	22	
	<b>23h00</b>	00h00	16	
<b>matin et soir</b> 	<b>00h00</b>	06h00	16	Je pars au travail le matin à 8h00 et rentre le soir vers 17h00.
	<b>06h00</b>	08h00	22	
	<b>08h00</b>	16h00	16	
	<b>16h00</b>	22h00	22	
	<b>22h00</b>	00h00	16	
<b>le soir seulement</b> 	<b>00h00</b>	16h00	16	Je n'ai pas besoin de chauffage le matin avant de partir travailler. Je rentre à la maison le soir vers 17h00.
	<b>16h00</b>	23h00	22	
	<b>23h00</b>	00h00	16	

**NOUVEAU**



de	à	°C
<b>00h00</b>	06h00	16
<b>06h00</b>	08h00	22
<b>08h00</b>	16h00	16
<b>16h00</b>	22h00	22
<b>22h00</b>	00h00	16

Je crée mon propre programme journalier et adapte les cycles de commutation à mes besoins personnels. Les cycles de commutation du programme «matin et soir» servent de modèles.

**6.10.2 Notes concernant les programmes journaliers personnels**

Afin que vous ayez une représentation claire des programmes journaliers que vous avez créés, vous trouverez ci-dessous six tableaux dans lesquels vous pouvez noter les cycles de commutation et les réglages de température que vous avez enregistrés. Veuillez tenir

compte que seuls six programmes journaliers peuvent être retenus dans les tableaux. Veuillez faire une **copie** des tableaux vides pour les installations comprenant plusieurs circuits de chauffage.

Programme journalier pour habitation (circuit de chauffage)!			
Nom du programme journalier	de	à	°C

Programme journalier pour habitation (circuit de chauffage)!			
Nom du programme journalier	de	à	°C

Programme journalier pour habitation (circuit de chauffage)!			
Nom du programme journalier	de	à	°C

Programme journalier pour habitation (circuit de chauffage)!			
Nom du programme journalier	de	à	°C



Programme journalier pour habitation (circuit de chauffage)!			
Nom du programme journalier	de	à	°C

Programme journalier pour habitation (circuit de chauffage)!			
Nom du programme journalier	de	à	°C

### 6.10.3 Party et Absence

Il est possible de modifier à tout moment le programme journalier sur le TopTronic® E lorsque le programme hebdomadaire est activé (6.7.5 page 25). Si, par exemple, vous rentrez plus tôt chez vous, vous pouvez activer aussitôt votre chauffage avec un programme

journalier approprié. De plus, il est possible de prolonger ou de raccourcir le temps de chauffage avec les programmes «Party» ou «Absence» lorsqu'une fête doit avoir lieu ou lorsque vous vous absentez un court moment.

Programme journalier	Situation possible et fonction
 <b>Party</b>	<p><b>Vous avez des invités le soir.</b></p> <ul style="list-style-type: none"> <li>• Mode chauffage en permanence à la température ambiante entrée jusqu'à la fin de la période souhaitée (durée)</li> <li>• La température ambiante ne doit pas être baissée pour la période prédéfinie (programme journalier)</li> </ul>
 <b>Absence</b>	<p><b>Vous partez l'après-midi et ne revenez que tard dans la soirée.</b></p> <ul style="list-style-type: none"> <li>• Mode chauffage (réduit) à la température ambiante souhaitée jusqu'à la fin de la période entrée (durée)</li> <li>• Chauffe-eau protégé contre le gel (5 °C)</li> </ul>

Les deux programmes «Party» et «Absence» peuvent être sélectionnés comme suit!

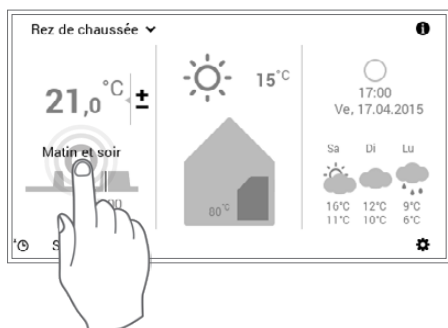

**1** Sélectionner le **programme journalier** affiché (Matin et soir par ex.) en l'effleurant.

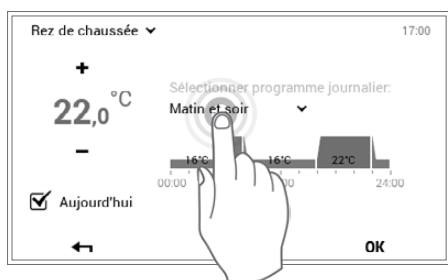

**2** Sélectionner le **programme journalier** activé en l'effleurant.

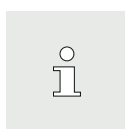

L'adaptation du programme journalier est repris dans le programme hebdomadaire activé uniquement pour le jour actuel. La modification est enregistrée dans le programme hebdomadaire en décochant l'option «**Aujourd'hui**».



**3** Sélectionner le programme souhaité **Party** ou **Absence**.



4 Régler la température ambiante et la durée souhaitées avec les touches plus (+) et moins (–) puis confirmer avec **OK**.



5 Le programme journalier activé et la température ambiante réglée sont affichées à l'écran. Appliquer la configuration avec **OK**.

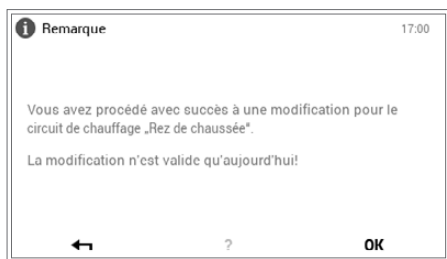

6 Une remarque de modification s'affiche. La confirmer avec **OK**. Vous pouvez modifier à nouveau les réglages en effleurant la touche **Retour** ( ← ).

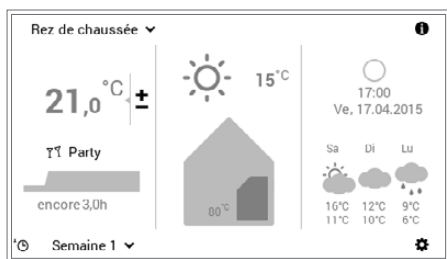

7 Le nouveau programme journalier sélectionné (Party) s'affiche sur l'écran d'accueil.



«Party» et «Absence» sont des programmes journaliers spéciaux et ne peuvent pas être repris dans les programmes hebdomadaires.

6.10.4 Eléments de commande pour programme journalier / cycles de commutation

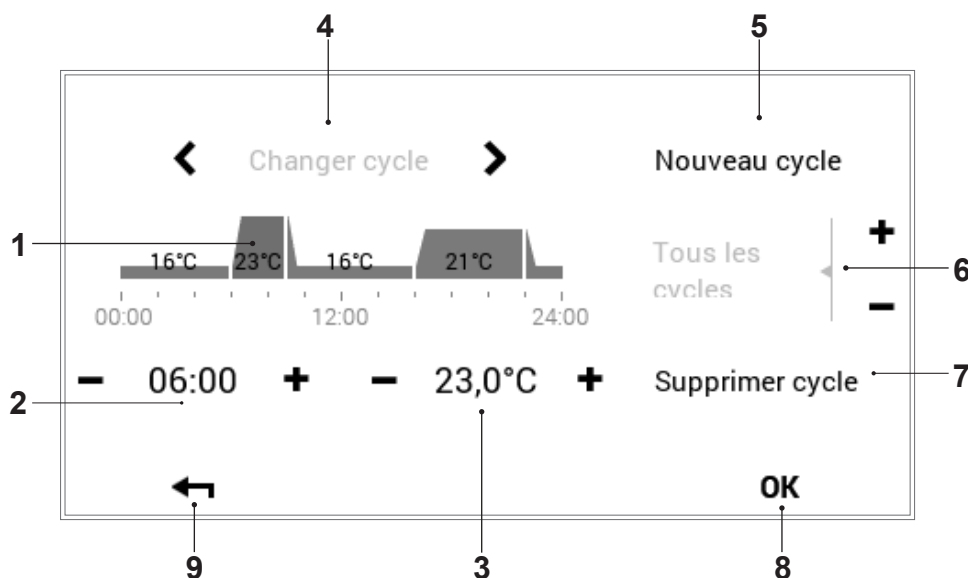

Pos.	Désignation	Fonction
1	<b>Programme journalier / cycles de commutation</b>	Pour adapter le programme journalier sélectionné avec cycles horaires et indications de température correspondantes. L'intervalle de temps marqué en jaune indique le cycle activé pour la modification. Les flèches horizontales (<>) permettent de sélectionner l'intervalle de temps souhaité. Il est également possible de sélectionner directement le cycle de commutation à modifier en l'effleurant.
2	<b>Heure de démarrage – cycle activé</b>	Affiche l'heure de démarrage du cycle sélectionné. Il est possible de modifier l'heure de démarrage avec les touches plus (+) et moins (-).
3	<b>Température – cycle activé</b>	Représente la température ambiante définie dans le cycle. Il est possible de modifier la température dans le cycle activé avec les touches plus (+) et moins (-).
4	<b>Changer de cycle</b>	Changer de cycle à modifier, vers la gauche ou vers la droite. Il est également possible de sélectionner directement le cycle de commutation à modifier en l'effleurant.
5	<b>Nouveau cycle</b>	Créer un nouveau cycle. Le nouveau cycle est ajouté à la fin du programme journalier.
6	<b>Tous les cycles</b>	Augmenter ou baisser la température de tous les cycles avec les touches plus (+) et moins (-) dans le programme journalier complet.
7	<b>Supprimer cycle</b>	Supprimer le cycle sélectionné.
8	<b>OK</b>	Sauvegarder (OK) les modifications dans le programme journalier sélectionné et retourner à l'affichage précédent.
9	<b>Retour</b>	Retourner (←) à l'affichage précédent.

**6.10.5 Modifier la température ambiante et les cycles de commutation dans le programme journalier**

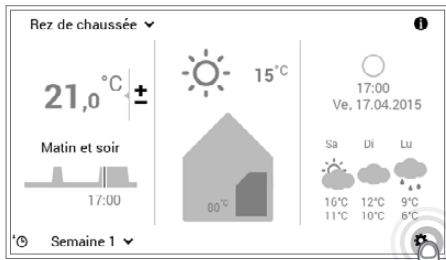

**1** Sélectionner la touche **Menu principal** (⚙️) en l'effleurant.

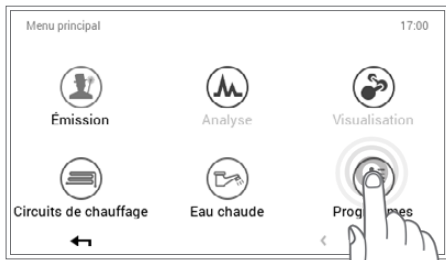

**2** Sélectionner l'option **Programmes** en l'effleurant.



**3** L'aperçu pour la sélection du circuit de chauffage et du programme s'affiche. Sélectionner d'abord le circuit de chauffage puis les **programmes journaliers**.

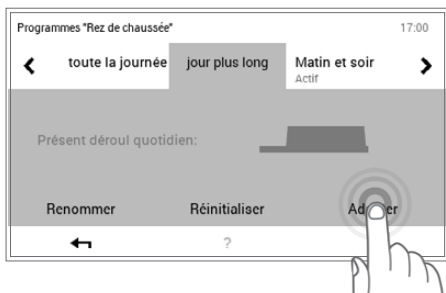

**4** Sélectionner le programme journalier souhaité (jour plus long par ex.) avec les **flèches horizontales** (◀ ▶). Il est possible d'effectuer les réglages du programme journalier sélectionné en effleurant la touche **Adapter**.

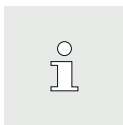

Les noms des programmes journaliers peuvent être différents s'ils ont déjà été modifiés.

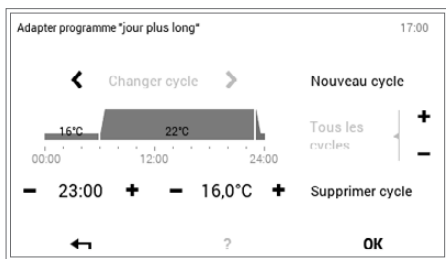

**5** L'aperçu du programme journalier sélectionné s'affiche. Il est possible d'effectuer diverses adaptations du programme journalier/cycle de commutation sélectionné avec les touches **plus** (+) et **moins** (-). Les adaptations sont appliquées avec **OK**.

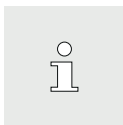

Vous trouverez une description détaillée relative à l'aperçu du programme journalier au chapitre 6.10.4 page 45.



6 Une remarque de modification s'affiche. La confirmer avec **OK**.



La modification agit maintenant aussi bien dans le programme hebdomadaire 1 que dans le programme hebdomadaire 2 (pour tous les jours de la semaine auxquels le programme journalier modifié a été attribué).

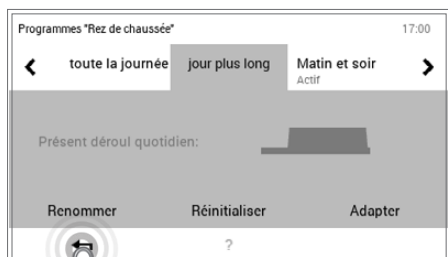

7 Les adaptations sont affichées dans le programme journalier sélectionné. Vous repassez dans le menu avec la touche **Retour** ( ← ).

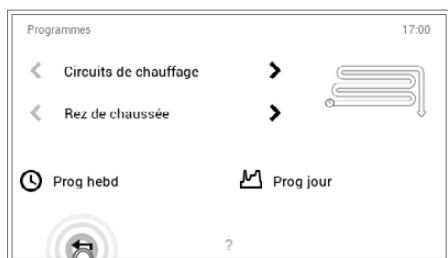

8 Vous refermez le menu **Programmes** en effleurant la touche **Retour** ( ← ).

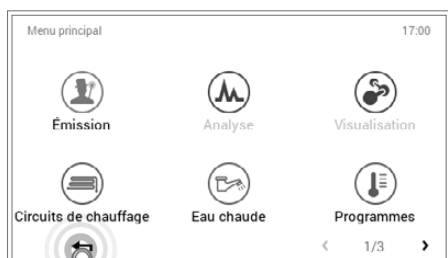

9 Vous refermez le menu principal en effleurant à nouveau la touche **Retour** ( ← ).

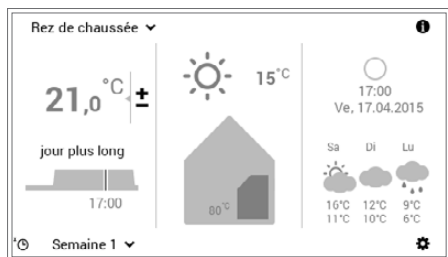

10 Si le programme journalier modifié est activé, les réglages sont affichés sur l'écran d'accueil.

6.10.6 Renommer le programme journalier

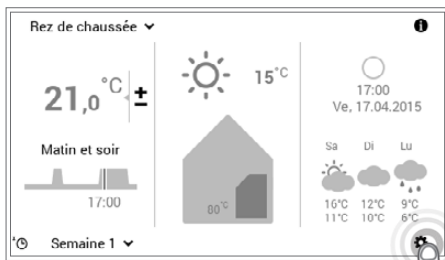

1 Sélectionner la touche **Menu principal** (⚙) en l'effleurant.

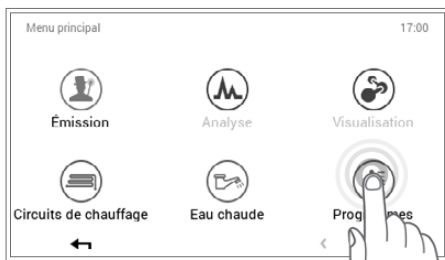

2 Sélectionner l'option **Programmes** en l'effleurant.



3 L'aperçu pour la sélection du circuit de chauffage et du programme s'affiche. Sélectionner d'abord le circuit de chauffage puis les **programmes journaliers**.

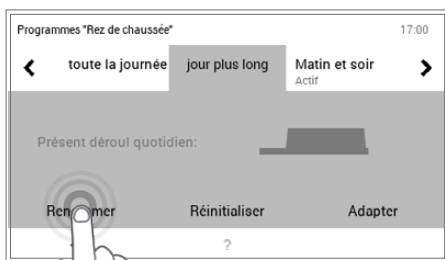

4 Sélectionner le programme journalier souhaité (jour plus long par ex.) avec les **flèches horizontales** (< >). Sélectionner la touche **Renommer** en l'effleurant.

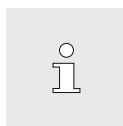

Les noms des programmes journaliers peuvent être différents s'ils ont déjà été modifiés.



5 Un **clavier** vous permettant de renommer le programme journalier sélectionné s'affiche à l'écran. L'entrée est appliquée avec **OK**.



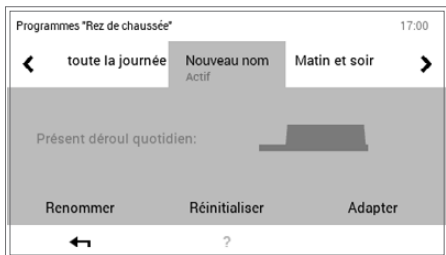

6 Le nouveau nom s'affiche dans le programme journalier sélectionné. Vous repassez dans le menu avec la touche **Retour** ( ← ).

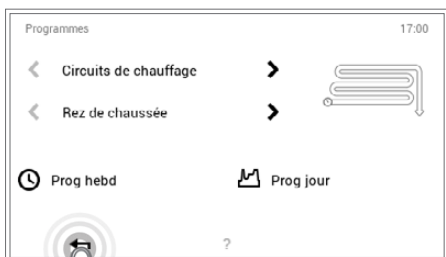

7 Vous refermez le menu **Programmes** en effleurant la touche **Retour** ( ← ).



8 Vous refermez le menu principal en effleurant à nouveau la touche **Retour** ( ← ).

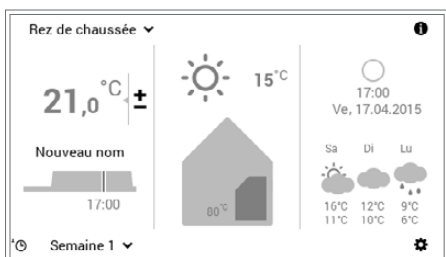

9 Si le programme journalier nouvellement renommé est activé, le nouveau nom s'affiche alors sur l'écran d'accueil.

6.10.7 Réinitialiser le programme journalier

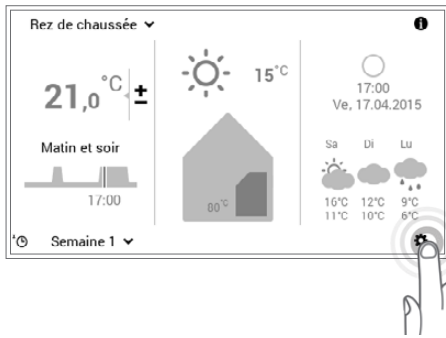

1 Sélectionner la touche **Menu principal** (⚙️) en l'effleurant.



2 Sélectionner l'option **Programmes** en l'effleurant.



3 L'aperçu pour la sélection du circuit de chauffage et du programme s'affiche. Sélectionner d'abord le circuit de chauffage puis les **programmes journaliers**.

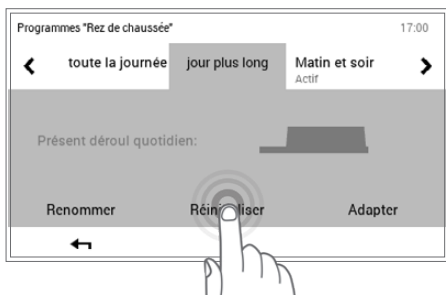

4 Sélectionner le programme journalier souhaité (jour plus long par ex.) avec les **flèches horizontales** (◀ ▶). Il est possible de remettre les réglages du programme journalier sélectionné sur les valeurs par défaut en effleurant la touche **Réinitialiser**.

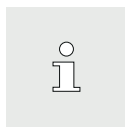

Les noms des programmes journaliers peuvent être différents s'ils ont déjà été modifiés.

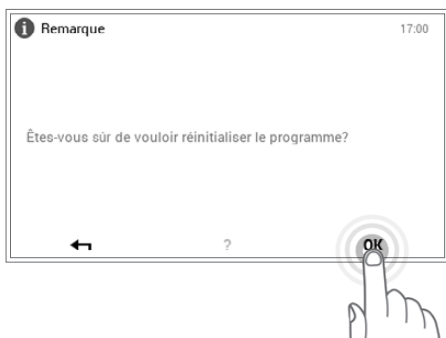

5 Une demande de confirmation s'affiche. La confirmer avec **OK**. Vous repassez dans le menu avec la touche **Retour** (←) sans réinitialiser le programme.

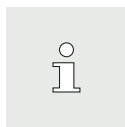

Le nom, les cycles de commutation et les températures ambiantes souhaitées du programme journalier sont remis sur le réglage d'usine. Si le programme journalier réinitialisé est utilisé dans le programme hebdomadaire, le réglage d'usine est là aussi activé.

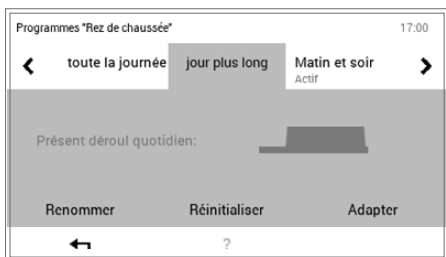

6 Le programme standard préprogrammé s'affiche dans le programme journalier sélectionné. Vous repassez dans le menu avec la touche **Retour** ( ← ).

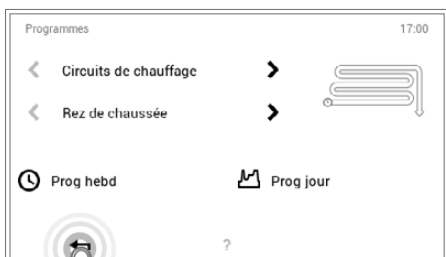

7 Vous refermez le menu **Programmes** en effleurant la touche **Retour** ( ← ).

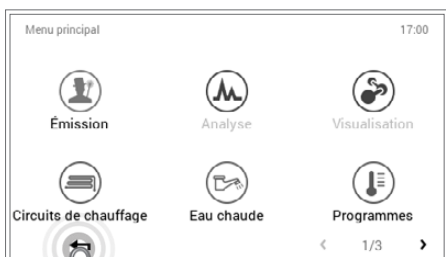

8 Vous refermez le menu principal en effleurant à nouveau la touche **Retour** ( ← ).

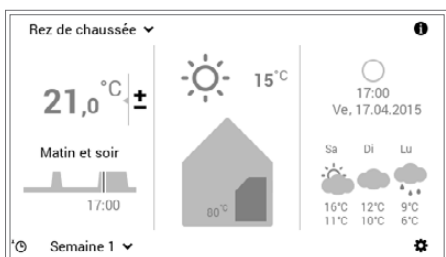

9 Si le programme journalier réinitialisé est activé, les réglages par défaut sont affichés sur l'écran d'accueil.

### 6.11 Eau chaude

Comme dans la zone des circuits de chauffage, il est possible de travailler également avec des programmes de base, hebdomadaires et journaliers pour l'eau chaude. Les programmes sélectionnables pour l'eau chaude ne dépendent pas du circuit de chauffage. Tenez compte du fait que vous devez activer séparément les programmes de base, hebdomadaires et journaliers pour l'eau chaude (6.7.6 page 26) et les modifier (6.12.6 page 64, pos. 1).

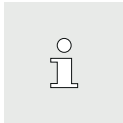

Aucune synchronisation de la température de l'eau chaude n'a lieu pendant le mode de fonctionnement commun (6.7.8 page 28).

#### 6.11.1 Eléments de commande pour l'eau chaude

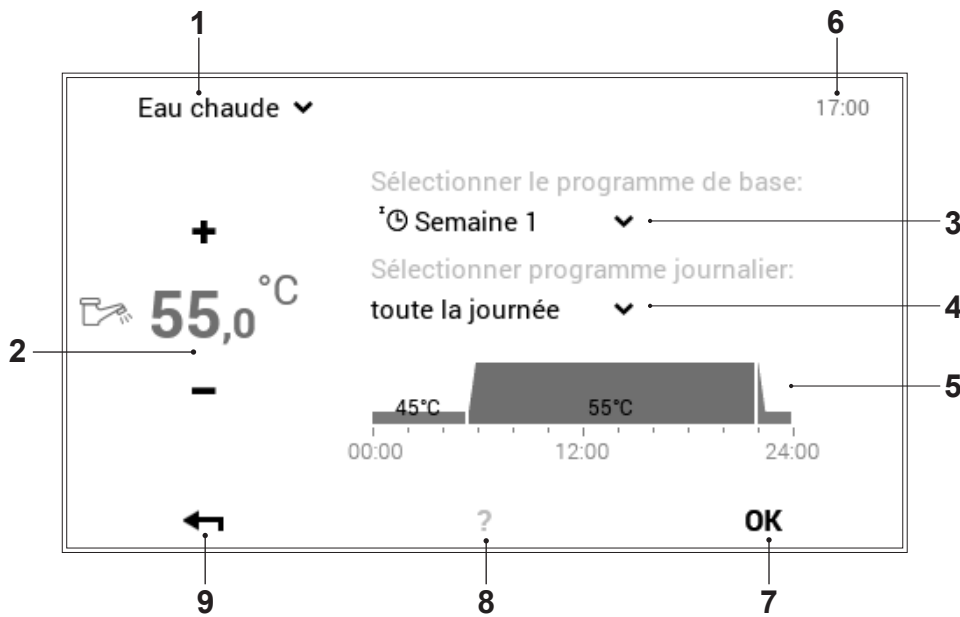

Pos.	Désignation	Fonction
1	<b>Circuit d'eau chaude</b>	Affichage du circuit d'eau chaude à modifier. Les modifications du menu ne sont enregistrées que dans le circuit d'eau chaude sélectionné. La flèche vers le bas (▼) permet de passer à un autre circuit d'eau chaude dans le système de chauffage.
2	<b>Température de l'eau chaude</b>	Représente la température de l'eau chaude souhaitée dans le cycle de commutation respectif. Les touches plus (+) et moins (-) permettent de modifier la température de l'eau chaude dans le cycle de commutation activé. (→ i page 27)
3	<b>Programme de base</b>	Sélection du programme de base. La flèche vers le bas (▼) permet de sélectionner un nouveau programme à modifier.
4	<b>Programme journalier</b>	Programme journalier activé dans le programme hebdomadaire. La flèche vers le bas (▼) permet de changer de programme journalier.
5	<b>Cycles de commutation</b>	Représentation graphique du programme journalier sélectionné actuellement avec tous les cycles horaires et les indications de température correspondantes. L'intervalle de temps marqué en jaune indique le cycle activé pour lequel la température de l'eau peut être modifiée avec les touches plus (+) et moins (-).
6	<b>Heure</b>	Indique l'heure actuelle.
7	<b>OK</b>	Sauvegarder (OK) les modifications dans le circuit d'eau chaude sélectionné et retourner à l'affichage précédent.
8	<b>Aide</b>	Pas de fonction disponible actuellement
9	<b>Retour</b>	Sert de touche (←) pour retourner au menu principal.

### 6.11.2 Programme hebdomadaire – eau chaude

En plus des programmes hebdomadaires et journaliers pour les cycles de chauffage, le module de commande TopTronic® E comprend également des programmes hebdomadaires et journaliers pour la préparation d'eau chaude. La structure des programmes ainsi que les fonctions sont identiques.

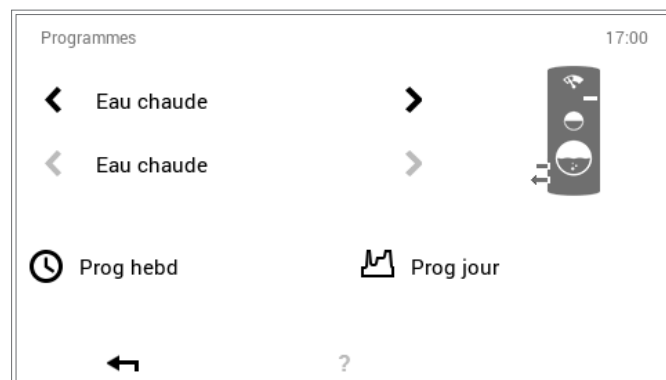

 Les réglages peuvent être effectués à l'aide du **menu principal** (⚙) > **Programmes**. Vous trouverez une description détaillée au paragraphe 6.12.6 page 64, pos. 1.

### 6.11.3 Réglages par défaut des programmes hebdomadaires – eau chaude

Les programmes hebdomadaires suivants servent de réglages par défaut et peuvent être activés à l'aide du **menu principal** (⚙) > **Eau chaude**. Les deux programmes hebdomadaires peuvent être modifiés individuellement (6.12.6 page 64), renommés (6.12.6 page 64) et réinitialisés (6.12.6 page 64).

 Une réinitialisation des programmes hebdomadaires n'entraîne pas la réinitialisation des programmes journaliers qui sont compris dedans.

Réglages par défaut des programmes journaliers – eau chaude

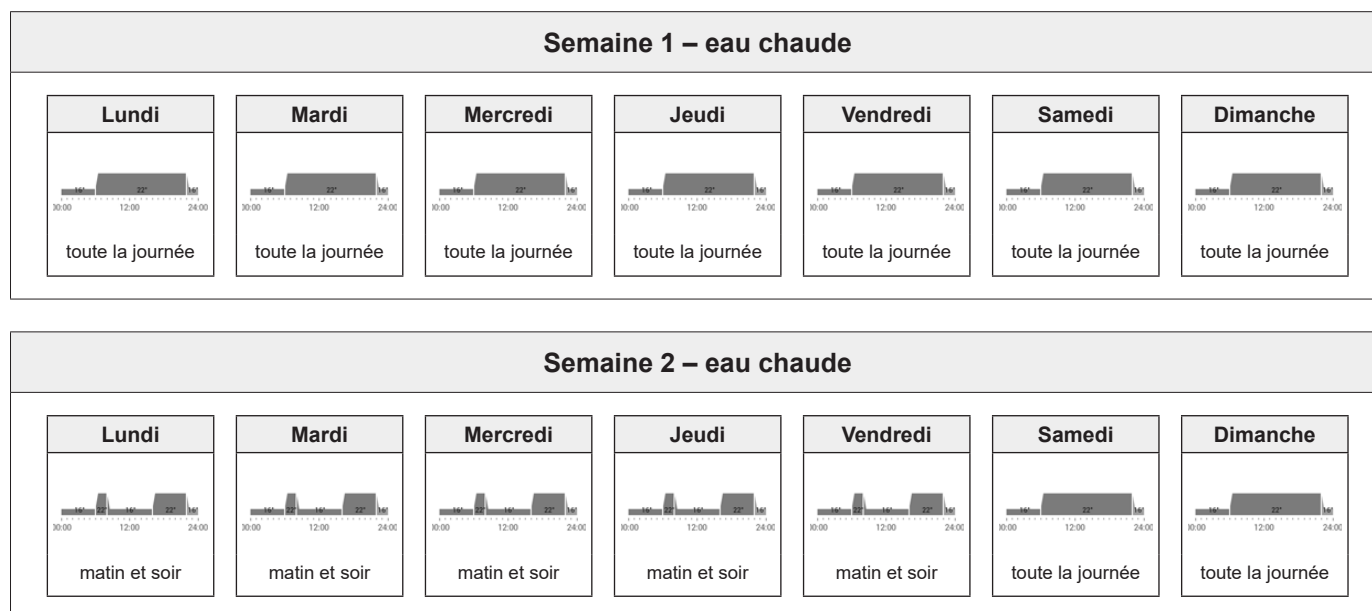

 Attention! chaque circuit d'eau chaude possède deux programmes hebdomadaires. Ceux-ci peuvent regrouper cinq programmes journaliers différents (6.11.4 page 54). Ces programmes journaliers ne sont valables que dans le circuit d'eau chaude respectif et ne dépendent pas des programmes des autres circuits.

### 6.11.4 Programmes journaliers / cycles de commutation pour l'eau chaude

Vous pouvez adapter les programmes journaliers et les cycles de commutation pour l'eau chaude à vos besoins personnels et commander ainsi la préparation de manière ciblée à la période et à la température d'eau chaude souhaitées, lors d'utilisation régulière d'eau chaude par exemple.



- Les programmes journaliers et les cycles de commutation pour l'eau chaude ne dépendent pas des programmes journaliers pour le circuit de chauffage (6.10 page 41).
- Les programmes journaliers préréglés avec des cycles de commutation définis peuvent être adaptés et renommés.
- Les cycles de commutation d'un programme journalier ne sont activés que lorsque le programme hebdomadaire correspondant est sélectionné comme programme de base.
- Six cycles de commutation sont possibles au maximum par programme journalier.

### 6.11.5 Réglages par défaut des programmes journaliers / cycles de commutation – eau chaude

Le nom et les cycles de commutation des programmes journaliers pour l'eau chaude sont prédéfinis dans le réglage d'usine. Deux de ces programmes journaliers standard (Toute la journée et Matin et soir) sont déjà attribués aux deux programmes hebdomadaires **Semaine 1** et **Semaine 2**. Si vous adaptez ces deux programmes à vos besoins personnels, vous devez tenir compte du fait que les deux programmes hebdomadaires sont alors également modifiés (6.11.2 page 53). Vous pouvez modifier les réglages par défaut listés ci-après (6.12.6 page 64), les renommer à tout moment (6.12.6 page 64) et les remettre sur les réglages de base (6.12.6 page 64).

#### Réglages par défaut des programmes journaliers – eau chaude

Programmes journaliers	Cycle de commutation / température			Exemple d'application
	de	à	°C	
<b>toute la journée</b> 	<b>00h00</b>	06h00	45	Je travaille à la maison et suis là toute la journée.
	<b>05h30</b>	22h00	50	
	<b>22h00</b>	00h00	45	
<b>matin et soir</b> 	<b>00h00</b>	05h30	45	Je pars le matin à 8h00 au travail et rentre le soir à 17h00.
	<b>05h30</b>	08h00	50	
	<b>08h00</b>	15h30	45	
	<b>15h30</b>	22h00	50	
	<b>22h00</b>	00h00	45	
<b>le soir seulement</b> 	<b>00h00</b>	15h30	45	Je n'ai pas besoin d'eau chaude le matin avant de partir travailler. Je rentre à la maison le soir vers 17h00.
	<b>15h30</b>	22h00	50	
	<b>22h00</b>	00h00	45	
<b>toute la journée légion.</b> 	<b>00h00</b>	05h30	45	Je travaille à la maison et suis là toute la journée. La fonction légionelles est en plus activée (6.11.6 page 55).
	<b>05h30</b>	15h30	50	
	<b>15h30</b>	16h30	60	
	<b>16h30</b>	22h00	50	
	<b>22h00</b>	00h00	45	

NOUVEAU



de	à	°C
00h00	05h30	45
05h30	08h00	50
08h00	15h30	45
15h30	22h00	50
22h00	00h00	45

Je crée mon propre programme journalier et adapte les cycles de commutation à mes besoins personnels. Les cycles de commutation du programme «matin et soir» servent de modèles.

6.11.6 Fonction légionelles

Les légionelles sont des bactéries pouvant déclencher une légionellose. Les meilleures conditions de vie pour les bactéries sont l'eau chaude avec un temps de stagnation prolongé et des températures comprises entre 25° et 50°. L'éradication des légionelles s'effectue avec chauffage permanent complet du contenu de l'accumulateur à une température de l'eau de 60 °C. Le module de commande TopTronic® E possède pour cela un programme journalier à part pour l'eau chaude (toute la journée légion.) qu'il est possible d'activer une fois par semaine comme fonction légionelles dans le programme hebdomadaire.



**i** Il est possible d'activer la fonction légionelles dans le **menu principal (⚙) > Programmes** (6.12.6 page 64) en attribuant le programme journalier «toute la journée légion.» dans le programme hebdomadaire.

### 6.11.7 Recharger l'eau chaude

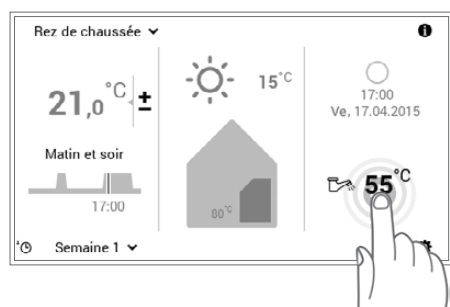

1 Sélectionner la **température de l'eau chaude** affichée en l'effleurant.



Les prévisions météorologiques sont affichées en option sur votre écran d'accueil en combinaison avec le TopTronic® E on-line. **Menu principal > Eau chaude** vous permet également de passer au réglage de la température de l'eau souhaitée (6.12.1 page 59).

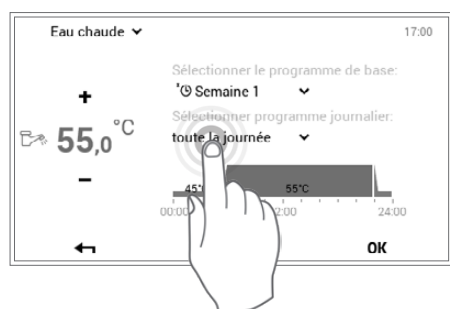

2 Sélectionner le **programme journalier pour l'eau chaude** activé en l'effleurant.



Le programme journalier pour l'eau chaude ne dépend pas du programme journalier pour le circuit de chauffage. Il peut être réglé, par exemple, sur «matin et soir» tandis que le mode chauffage fonctionne sur «toute la journée».



3 Sélectionner la touche **Recharge** dans la sélection de programmes.



Il est possible de préparer de l'eau chaude supplémentaire avec «Recharge». La durée et la température de l'eau chaude peuvent être réglées individuellement.

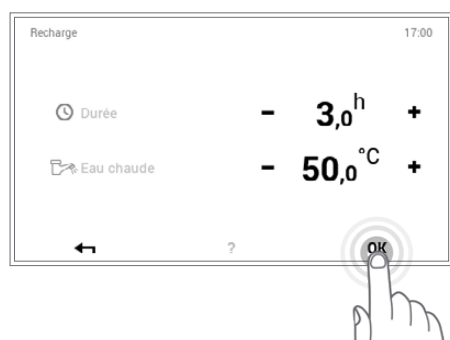

4 Régler la durée et la température de l'eau souhaitées pour la recharge à l'aide des touches **plus (+)** et **moins (-)**. Les réglages sont appliqués avec **OK**.

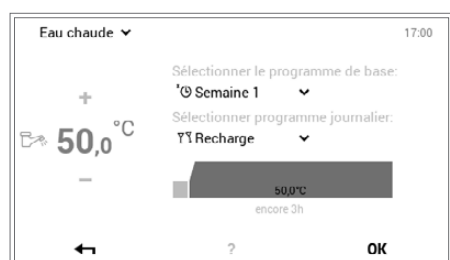

5 La recharge d'eau chaude s'affiche dans le menu. Confirmer les entrées avec **OK**.



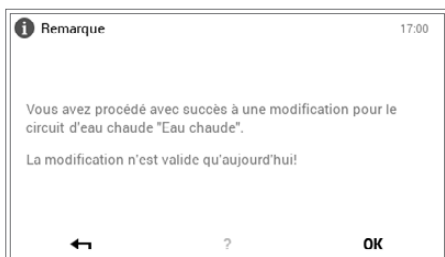

6 Une demande de confirmation s'affiche. La confirmer avec **OK**. Vous pouvez modifier à nouveau les réglages en effleurant la touche **Retour** ( ← ).

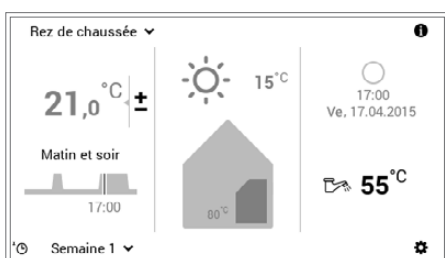

7 La température actuelle de l'eau chaude s'affiche sur l'écran d'accueil et augmente jusqu'à ce que la température de l'eau de recharge souhaitée soit atteinte.

### 6.11.8 Commuter le programme d'eau chaude sur Absence

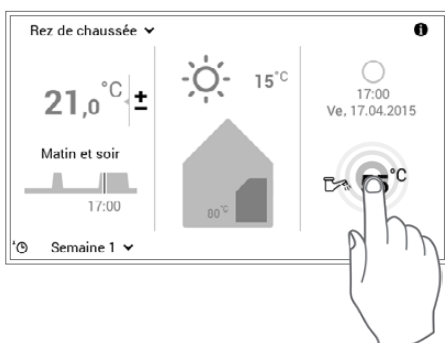

1 Sélectionner la **température de l'eau chaude** affichée en l'effleurant.

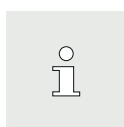

Les prévisions météorologiques sont affichées en option sur votre écran d'accueil en combinaison avec le TopTronic® E online. **Menu principal > Eau chaude** vous permet également de passer au réglage de la température de l'eau souhaitée (6.12.1 page 59).

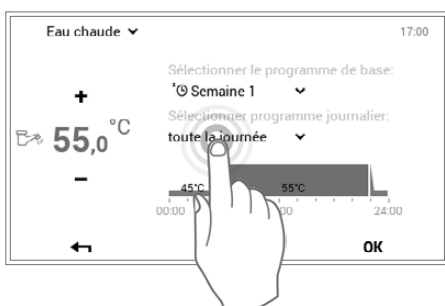

2 Sélectionner le **programme journalier pour l'eau chaude** activé en l'effleurant.

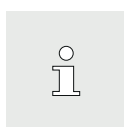

Le programme journalier pour l'eau chaude ne dépend pas du programme journalier pour le circuit de chauffage. Il peut être réglé, par exemple, sur «matin et soir» tandis que le mode chauffage fonctionne sur «toute la journée».



3 Sélectionner l'option **Absence** dans la sélection de programmes.

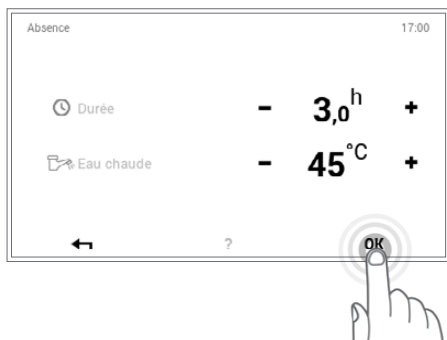

4 Régler la durée d'absence envisagée et la température de l'eau souhaitée à l'aide des touches **plus (+)** et **moins (-)**. Les réglages sont appliqués avec **OK**.



5 **Absence** s'affiche dans le menu. Confirmer les entrées avec **OK**.

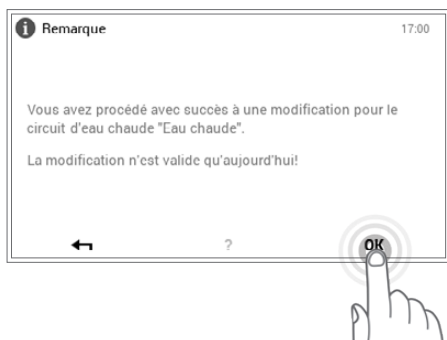

6 Une demande de confirmation s'affiche. La confirmer avec **OK**. Vous pouvez modifier à nouveau les réglages en effleurant la touche **Retour (←)**.

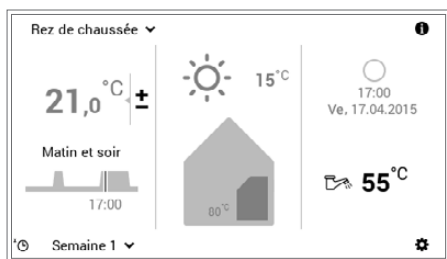

7 La température actuelle de l'eau chaude s'affiche sur l'écran d'accueil et baisse jusqu'à ce que la température de l'eau souhaitée pendant l'absence soit atteinte.

6.12 Autres éléments de commande

6.12.1 Menu principal, affichage 1



Pos.	Désignation	Fonction
1	<b>Mesure des émissions</b>	Pour le chauffagiste! réglage de la limite de puissance des émissions
2	<b>Analyse</b>	Analyse des divers circuits voir 6.12.1 page 59
3	<b>Visualisation</b>	Pour le chauffagiste! pas disponible pour tous les générateurs de chaleur
4	<b>Circuits de chauffage</b>	Représentation et modification possible du circuit de chauffage sélectionné. Il est possible de sélectionner le ou un des circuits de chauffage selon la structure de l'installation. Informations sur les programmes de fonctionnement et journalier activés (6.12.7 page 65).
5	<b>Eau chaude</b>	Représentation et modification possible du circuit d'eau chaude sélectionné. Il est possible de sélectionner le ou un des circuits d'eau chaude pour l'eau chaude selon la structure de l'installation. Indications concernant les programmes de fonctionnement et journalier activés avec température adaptée de l'eau chaude (6.11.1 page 52).
6	<b>Programmes</b>	Menu pour l'adaptation des programmes hebdomadaire et journalier dans le circuit de chauffage ou d'eau chaude sélectionné (6.12.6 page 64)
7	<b>Position dans le menu</b>	Désignation du menu sélectionné actuellement
8	<b>Heure</b>	Indique l'heure actuelle.
9	<b>Page dans le menu principal</b>	Affichage de la page activée dans le menu principal (1)
10	<b>Naviguer</b>	Flèche (➤) pour naviguer de la page 1 à la page 2 du menu principal
11	<b>Retour</b>	Sert de touche (↩) pour retourner à l'écran d'accueil.



Différents menus sont activés ou désactivés en fonction du type du module de commande.

6.12.2 Menu principal, affichage 2

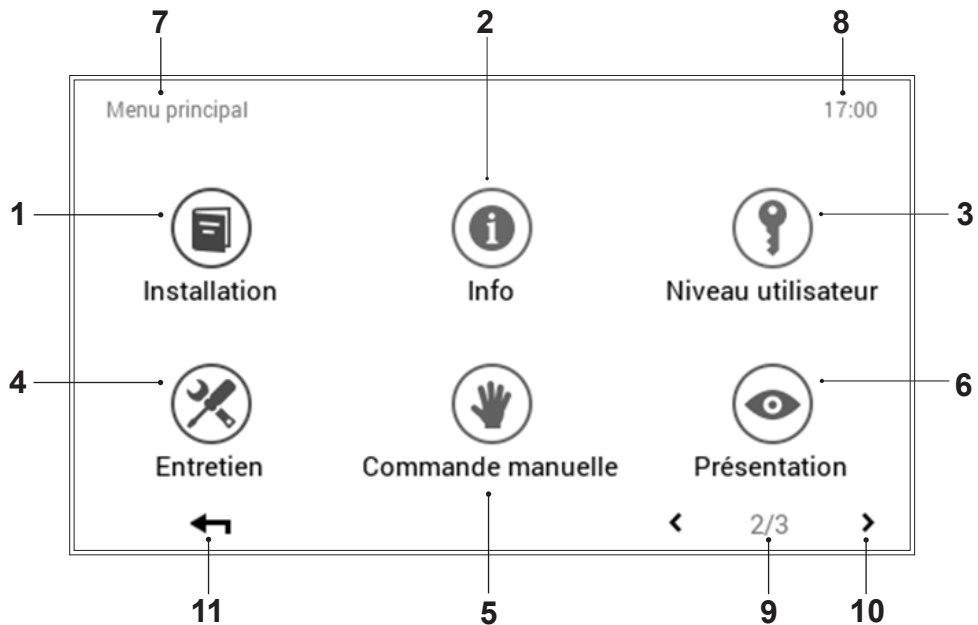

Pos.	Désignation	Fonction
1	<b>Installation</b>	Donne des informations sur la maintenance, l'entretien et le nettoyage de l'installation.
2	<b>Info</b>	Affichage de diverses informations concernant l'installation relatives au générateur de chaleur, au circuit de chauffage, à l'eau chaude et à l'équipement solaire. Il faut tenir compte du fait qu'une installation peut comprendre plusieurs générateurs de chaleur et circuits de chauffage ou d'eau chaude (6.12.8 page 66).
3	<b>Niveau utilisateur / niveau d'autorisation</b>	Pour le chauffagiste! accès au niveau d'autorisation en entrant le mot de passe respectif
4	<b>Entretien</b>	Pour le chauffagiste! menu pour les adaptations de réglages de l'installation
5	<b>Mode manuel</b>	Il est possible d'exploiter manuellement à une température réglable les générateurs de chaleur, les circuits de chauffage et les circuits d'eau chaude présents dans le système de chauffage (6.12.11 page 69).
6	<b>Présentation</b>	Changement de la langue actuelle, modification du schéma des couleurs, adaptation de l'écran d'accueil ainsi que d'autres réglages divers (6.12.12 page 70, 6.12.13 page 71)
7	<b>Position dans le menu</b>	Désignation du menu sélectionné actuellement
8	<b>Heure</b>	Indique l'heure actuelle.
9	<b>Page dans le menu principal</b>	Affichage de la page activée dans le menu principal (2)
10	<b>Naviguer</b>	Flèches (◀ ▶) pour passer à la page 1 du menu principal (flèche vers la gauche) et à la page 3 du menu principal (flèche vers la droite)
11	<b>Retour</b>	Sert de touche (←) pour retourner à l'écran d'accueil.

 Différents menus sont activés ou désactivés en fonction du type du module de commande.

6.12.3 Menu principal, affichage 3



Pos.	Désignation	Fonction
1	<b>Mise à jour</b>	Menu destiné uniquement au chauffagiste
2	<b>Mise en service</b>	Menu destiné uniquement au chauffagiste
3	<b>Centrale énergétique</b>	Influence des prévisions météorologiques sur le chauffage. La sélection du circuit de chauffage ou d'eau chaude à modifier fonctionne uniquement si.
4	<b>Ventilation</b>	Uniquement en liaison avec une ventilation domestique activée. (confort plus)
5	<b>Courbes caractéristiques chauffage et refroidissement (option : uniquement avec les pompes à chaleur)</b>	Les courbes caractéristiques sont normalement réglées à l'occasion de la mise en service de l'installation de chauffage par le spécialiste. Elles décrivent le rapport entre la température de départ de l'installation et la température extérieure actuelle. Lors de l'utilisation d'un module de commande d'ambiance, les courbes caractéristiques sont automatiquement optimisées par le TopTronic® E.
6	<b>Position dans le menu</b>	Désignation du menu sélectionné actuellement
7	<b>Heure</b>	Indique l'heure actuelle.
8	<b>Page dans le menu principal</b>	Affichage de la page activée dans le menu principal (1)
9	<b>Naviguer</b>	Flèche (↔) pour naviguer de la page 3 à la page 2 du menu principal
10	<b>Retour</b>	Sert de touche (←) pour retourner à l'écran d'accueil.



Différents menus sont activés ou désactivés en fonction du type du module de commande.

**6.12.4 Centrale énergétique**  
(menu principal / Circuit de chauffage)

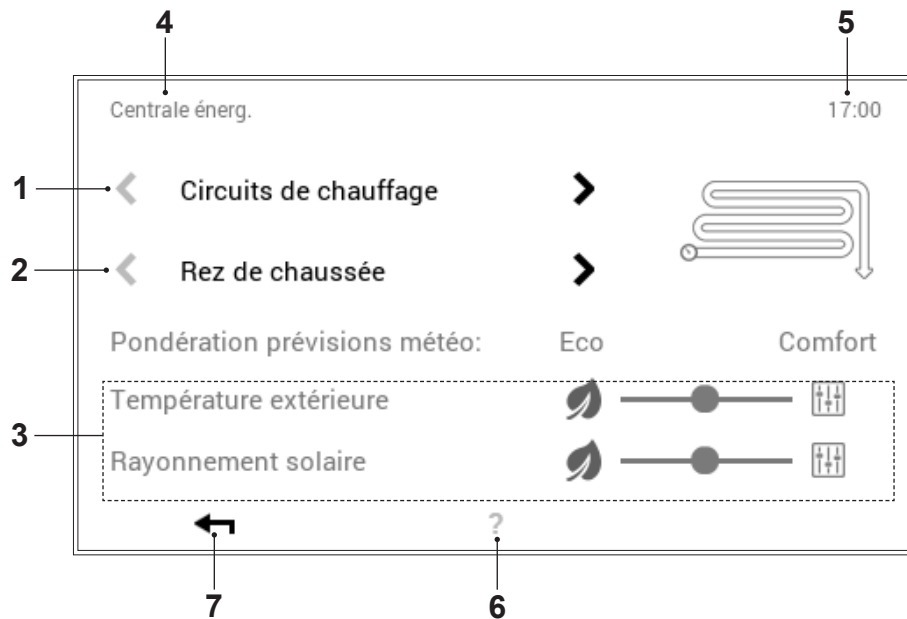

Pos.	Désignation	Fonction
1	<b>Circuits de chauffage</b>	Sélection du circuit de chauffage à modifier.
2	<b>Sélection du circuit</b>	Plusieurs circuits peuvent se trouver dans le circuit de chauffage sélectionné. Si le système dispose de plusieurs circuits, ceci se reconnaît aux flèches blanches horizontales activées (◀ ▶). S'il n'existe qu'un seul circuit de chauffage ou d'eau chaude, les flèches sont alors représentées en foncé.
3	<b>Curseur Eco - Comfort - température extérieure</b>  <b>Curseur Eco - Comfort - rayonnement du soleil</b>	<p>Si le curseur est déplacé sur «Eco», l'influence majeure de la commande du chauffage est alors dominée par les prévisions météorologiques ou la température extérieure prévue (par ex. chauffage par le sol).</p> <p>Si le curseur est déplacé sur «Eco», l'influence majeure de la commande du chauffage est alors dominée par les prévisions météorologiques ou le rayonnement du soleil (par ex. fenêtres de grandes surfaces orientées vers le sud).</p> <p>Si le curseur est placé sur la position «<b>Comfort</b>», il n'est alors pas tenu compte des prévisions météorologiques.</p> <div style="border: 1px solid gray; padding: 5px; margin-top: 10px;">  Si les prévisions ne se confirment pas, il faut prévoir une «puissance de chauffage» déviante!         </div>
4	<b>Position dans le menu</b>	Désignation du menu sélectionné actuellement
5	<b>Heure</b>	Indique l'heure actuelle.
6	<b>Aide</b>	Pas de fonction disponible actuellement
7	<b>Retour</b>	Sert de touche (←) pour retourner au menu principal.

6.12.5 Centrale énergétique  
(menu principal / Eau chaude)

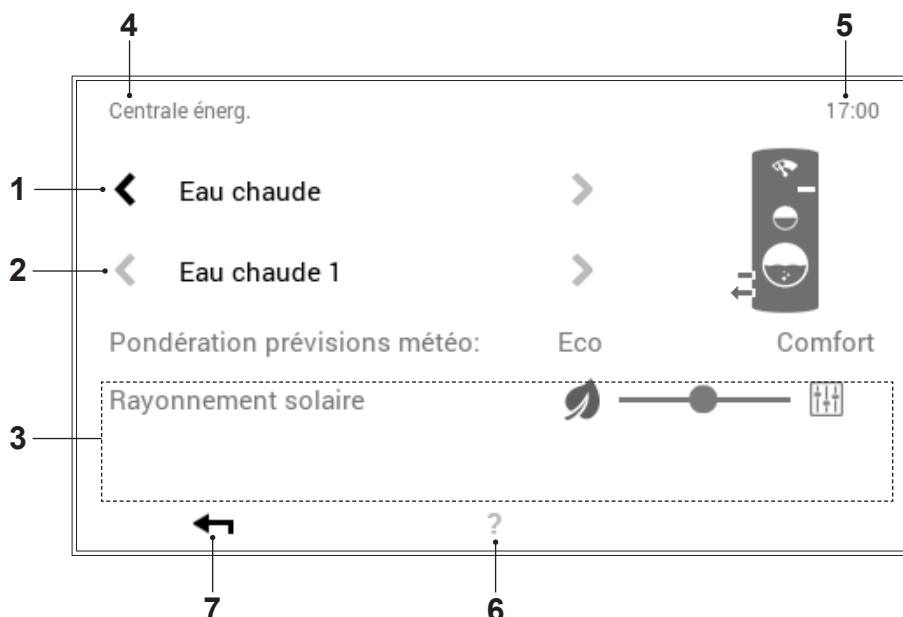

Pos.	Désignation	Fonction
1	Circuits d'eau chaude	Sélection du circuit d'eau chaude à modifier
2	Sélection du circuit	Plusieurs circuits peuvent se trouver dans le circuit d'eau chaude sélectionné. Si le système dispose de plusieurs circuits, ceci se reconnaît aux flèches blanches horizontales activées (◀ ▶). S'il n'existe qu'un seul circuit de chauffage ou d'eau chaude, les flèches sont alors représentées en foncé.
3	Curseur Eco - Comfort	<p>Si le curseur est déplacé sur «Eco», le générateur de chaleur subit surtout l'influence des prévisions météorologiques, ce qui signifie qu'il réduit la quantité d'eau chaude par beau temps et l'augmente par mauvais temps.</p> <p>Si le curseur est placé sur la position «Comfort», il n'est alors pas tenu compte des prévisions météorologiques.</p> <p> Si les prévisions ne se confirment pas, il faut prévoir une «puissance de chauffage» déviante!</p>
4	Position dans le menu	Désignation du menu sélectionné actuellement
5	Heure	Indique l'heure actuelle.
6	Aide	Pas de fonction disponible actuellement
7	Retour	Sert de touche (←) pour retourner au menu principal.

**6.12.6 Programmes**  
(menu principal / Programmes)

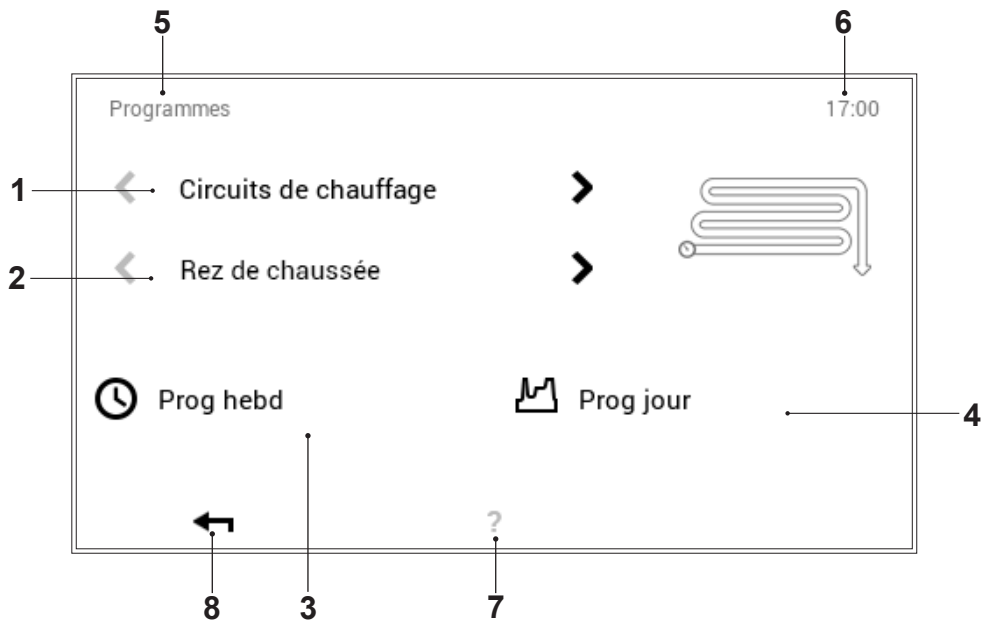

Pos.	Désignation	Fonction
1	<b>Circuits de chauffage ou d'eau chaude</b>	Sélection du circuit de chauffage ou d'eau chaude à modifier. La température ambiante est réglée dans le menu «Circuit de chauffage» et la température de l'eau dans le circuit d'eau chaude. Les flèches horizontales (◀ ▶) permettent de sélectionner le circuit de chauffage ou d'eau chaude.
2	<b>Sélection du circuit</b>	Plusieurs circuits peuvent se trouver dans le circuit de chauffage ou d'eau chaude sélectionné. Si le système dispose de plusieurs circuits, ceci se reconnaît aux flèches blanches horizontales activées (◀ ▶). S'il n'existe qu'un seul circuit de chauffage ou d'eau chaude, les flèches sont alors représentées en foncé.
3	<b>Programme hebdomadaire</b>	Modification des programmes hebdomadaires dans le circuit de chauffage ou d'eau chaude sélectionné. Il est possible d'attribuer un programme journalier aux différents jours de la semaine dans le programme hebdomadaire et de définir ainsi le déroulement personnalisé d'une semaine (6.9 page 32).
4	<b>Programmes journaliers</b>	Des programmes journaliers peuvent être définis à l'aide de six cycles de commutation max. par jour. Modification des programmes journaliers dans le circuit de chauffage ou d'eau chaude sélectionné. La température ambiante souhaitée est réglée dans le circuit de chauffage et la température de l'eau souhaitée dans le circuit d'eau chaude (6.10 page 41).
5	<b>Position dans le menu</b>	Désignation du menu sélectionné actuellement
6	<b>Heure</b>	Indique l'heure actuelle.
7	<b>Aide</b>	Pas de fonction disponible actuellement
8	<b>Retour</b>	Sert de touche (←) pour retourner au menu principal.



6.12.7 Circuit de chauffage  
(menu principal / Circuit de chauffage)

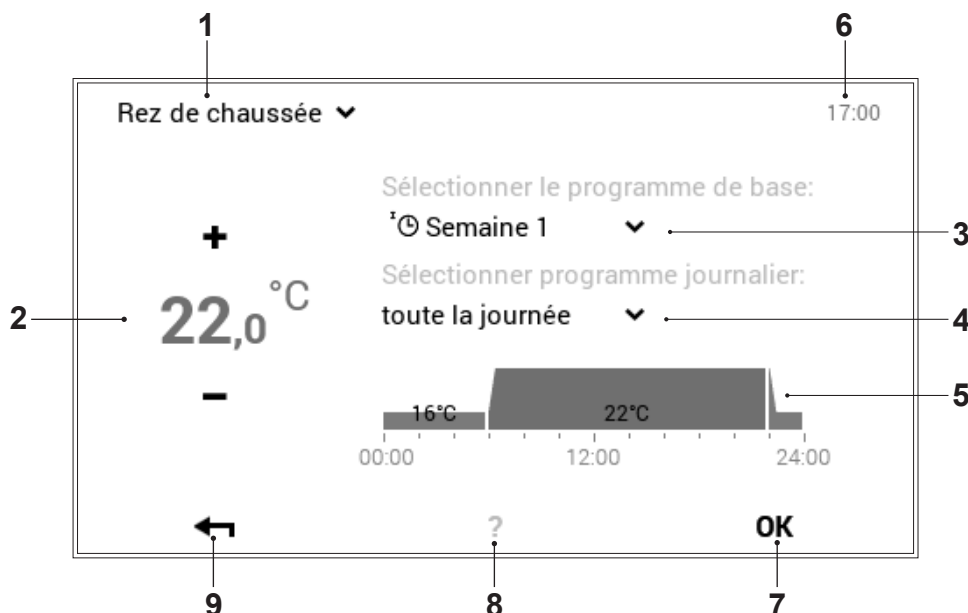

Pos.	Désignation	Fonction
1	Circuit de chauffage activé	Sélection du circuit de chauffage à modifier. Les réglages modifiés sont uniquement appliqués dans le circuit de chauffage sélectionné. La flèche vers le bas (▼) permet de changer de circuit de chauffage.
2	Température souhaitée	Représente la température programmée dans le cycle de commutation. Les touches plus (+) et moins (−) permettent de modifier la température dans le cycle de commutation activé.
3	Programme de base	Sélection du programme de base. La flèche vers le bas (▼) permet de sélectionner un nouveau programme à modifier.
4	Programme journalier	La flèche vers le bas (▼) permet de changer de programme journalier.
5	Cycles de commutation	Représentation graphique du programme journalier sélectionné actuellement avec tous les cycles horaires et les indications de température correspondantes. L'intervalle de temps marqué en jaune indique le cycle activé actuellement pour lequel la température souhaitée peut être modifiée avec les touches plus (+) et moins (−).
6	Heure	Indique l'heure actuelle.
7	OK	Sauvegarder (OK) les modifications dans le circuit de chauffage sélectionné et retourner à l'affichage précédent.
8	Aide	Pas de fonction disponible actuellement
9	Retour	Sert de touche (←) pour retourner au menu principal.



Des réglages temporaires «Aujourd'hui» ne sont pas possibles dans le menu «Circuit de chauffage».

**6.12.8 Info**  
(menu principal / Info)

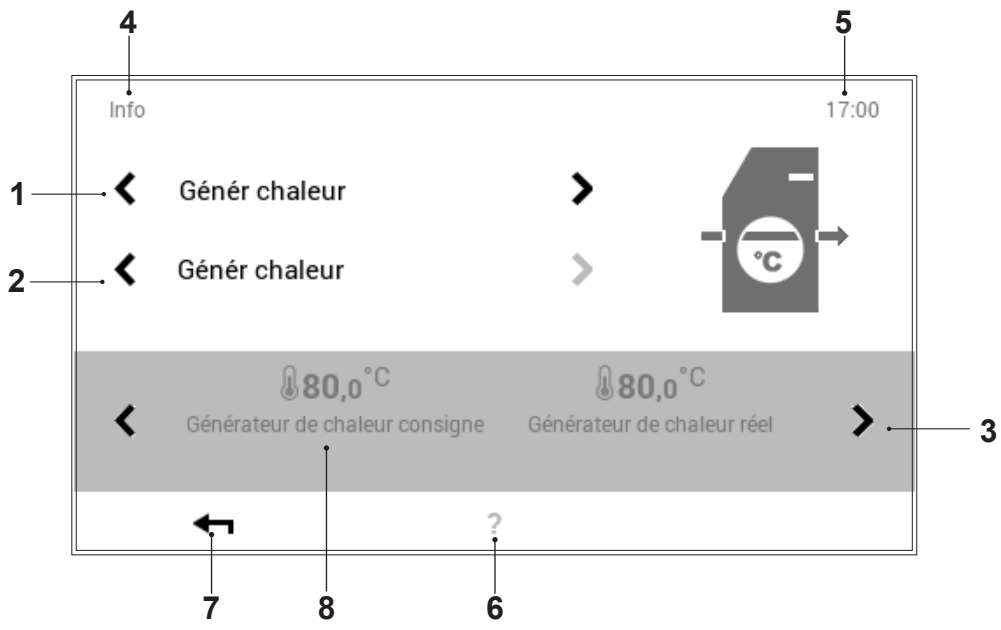

Pos.	Désignation	Fonction
1	<b>Générateur de chaleur / circuits de chauffage / eau chaude</b>	Sélection de l'élément de l'installation. Les flèches horizontales (< >) permettent de naviguer entre générateur de chaleur, circuit de chauffage et eau chaude.
2	<b>Sélection détaillée</b>	Sélection du générateur de chaleur, du circuit de chauffage ou du circuit d'eau chaude souhaité. Si le système dispose de plusieurs circuits, ceci se reconnaît aux flèches blanches horizontales activées (< >).
3	<b>Informations</b>	Informations sur l'élément de l'installation sélectionné. Les flèches horizontales (< >) permettent d'afficher à l'écran d'autres informations sur les performances.
4	<b>Position dans le menu</b>	Désignation du menu sélectionné actuellement
5	<b>Heure</b>	Indique l'heure actuelle.
6	<b>Aide</b>	Pas de fonction disponible actuellement
7	<b>Retour</b>	Sert de touche (←) pour retourner au menu principal.
8	<b>Valeur consigne générateur de chaleur</b>	<b>Pour les pompes à chaleur!</b> il se peut, éventuellement, que la température de l'eau chaude ou la température ambiante souhaitée ne soit pas atteinte en cas de températures extérieures très basses (la commande de la machine modifie la valeur de consigne afin qu'il n'y ait pas de coupure due à un défaut).

6.12.9 Analyse  
(menu principal / Analyse)

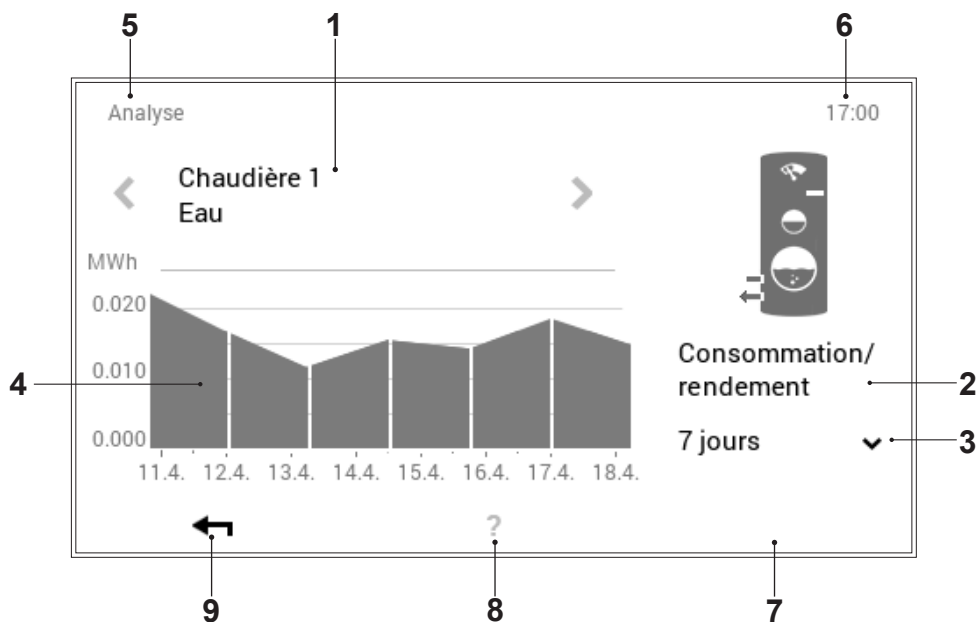

Pos.	Désignation	Fonction
1	<b>Générateur de chaleur / circuits de chauffage / eau chaude</b>	Sélection de l'élément à analyser. Les flèches horizontales (< >) permettent de sélectionner générateur de chaleur, circuit de chauffage et eau chaude.
2	<b>Grandeur de mesure</b>	Affichage de la grandeur de mesure enregistrée
3	<b>Sélection intervalle de temps</b>	La flèche vers le bas (▼) permet de sélectionner l'intervalle de temps souhaité.
4	<b>Analyse / graphique</b>	Représentation de la grandeur de mesure du générateur de chaleur, du circuit de chauffage ou d'eau chaude sélectionné dans l'intervalle de temps souhaité.
5	<b>Position dans le menu</b>	Désignation du menu sélectionné actuellement
6	<b>Heure</b>	Indique l'heure actuelle.
7	<b>OK</b>	Sauvegarder ( <b>OK</b> ) les modifications dans le circuit de chauffage sélectionné et retourner à l'affichage précédent.
8	<b>Aide</b>	Pas de fonction disponible actuellement
9	<b>Retour</b>	Sert de touche (←) pour retourner au menu principal.

**6.12.10 Emissions - uniquement pour le chauffagiste**  
 (menu principal / Emissions (absent chez Pompe à chaleur))

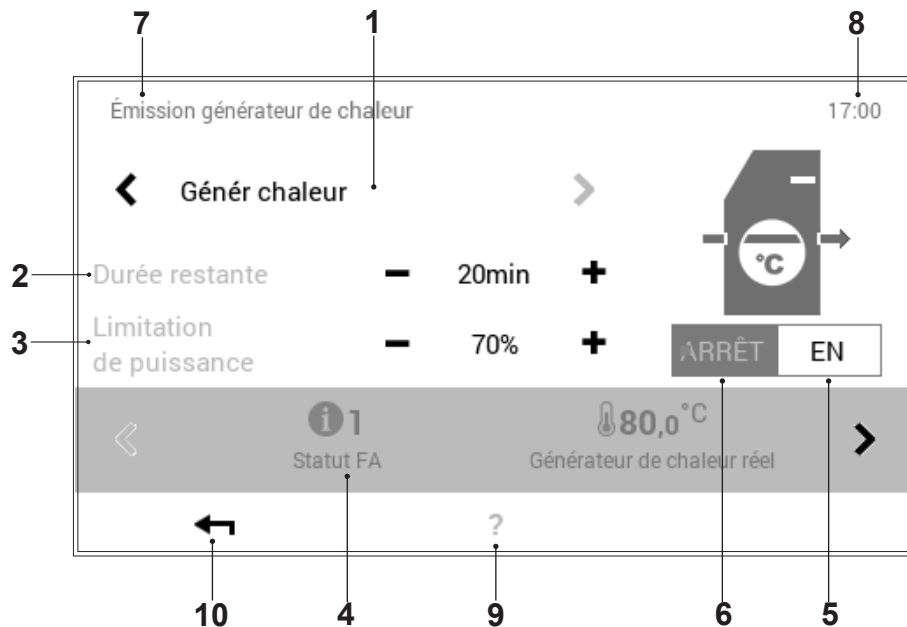

Pos.	Désignation	Fonction
1	<b>Sélection du générateur de chaleur</b>	Affichage des générateurs de chaleur présents dans le système de chauffage. Les flèches horizontales (◀ ▶) permettent de sélectionner le générateur de chaleur souhaité.
2	<b>Temps</b>	Durée de la mesure des émissions. Réglage du temps nécessaire avec les touches plus (+) et moins (-), à définir par le chauffagiste avant de démarrer la mesure. Le générateur de chaleur est désactivé à l'expiration de ce temps.
3	<b>Limitation de puissance</b>	Entrée de la limite de puissance souhaitée. Réglage de la limite de puissance nécessaire avec les touches plus (+) et moins (-).
4	<b>Informations sur l'installation</b>	Informations sur l'installation dans le générateur de chaleur sélectionné. Les flèches horizontales (◀ ▶) permettent d'afficher d'autres informations.
5	<b>MARCHE</b>	Mise en marche du générateur de chaleur
6	<b>ARRÊT</b>	Mise à l'arrêt du générateur de chaleur
7	<b>Position dans le menu</b>	Désignation du menu sélectionné actuellement
8	<b>Heure</b>	Indique l'heure actuelle.
9	<b>Aide</b>	Pas de fonction disponible actuellement
10	<b>Retour</b>	Sert de touche (←) pour retourner au menu principal.

 La mesure des émissions est automatiquement désactivée quand vous quittez le menu «Emissions».

6.12.11 Mode manuel

(menu principal / Mode manuel)

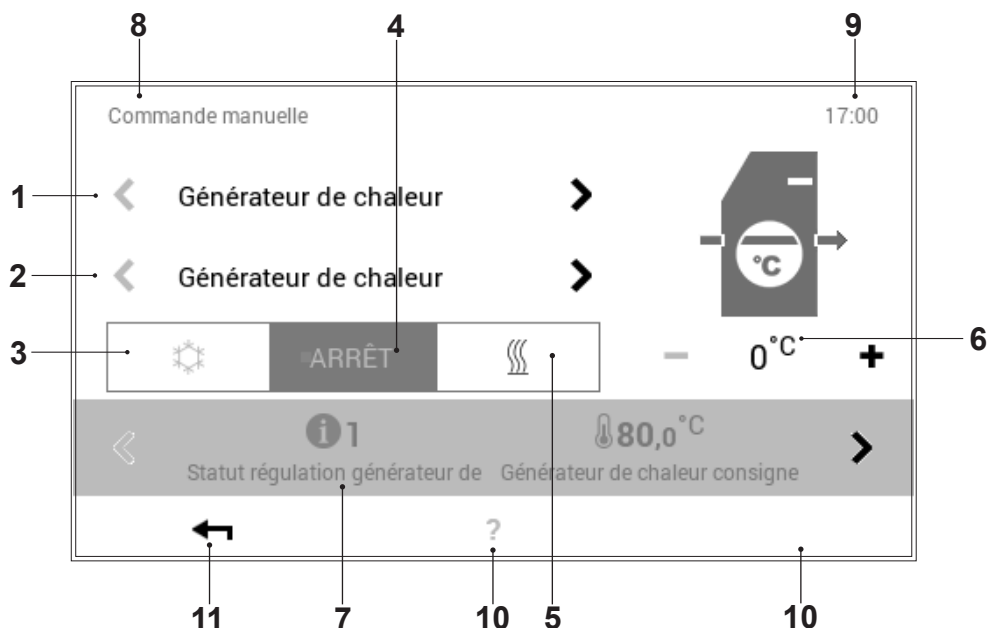

Pos.	Désignation	Fonction
1	<b>Générateur de chaleur / circuits de chauffage</b>	Le réglage permet un mode manuel individuel, c.-à-d. qu'il est possible d'activer le mode manuel pour chaque générateur de chaleur et circuit de chauffage présent.
2	<b>Sélection détaillée</b>	Sélection de générateur de chaleur ou du circuit de chauffage souhaité. L'installation peut comprendre plusieurs générateurs de chaleur et circuits de chauffage. S'il existe plusieurs générateurs de chaleur ou circuits, les flèches horizontales (◀ ▶) s'affichent en blanc. Si un seul circuit de chauffage ou d'eau chaude est disponible, les flèches sont alors représentées en foncé et ne peuvent pas être utilisées.
3	<b>Mode refroidissement</b>	Activation du mode refroidissement (si possible dans le système)
4	<b>ARRÊT</b>	Mise à l'arrêt du mode manuel activé. L'installation commute sur le mode automatique.
5	<b>Mode chauffage</b>	Activation du mode manuel «Chauffage»
6	<b>Température</b>	Affichage de la température souhaitée. Les touches plus (+) et moins (−) permettent de modifier la température.
7	<b>Informations</b>	Informations sur le mode manuel sélectionné. Les flèches horizontales (◀ ▶) permettent d'afficher d'autres informations à l'écran.
8	<b>Position dans le menu</b>	Désignation du menu sélectionné actuellement
9	<b>Heure</b>	Indique l'heure actuelle.
10	<b>Aide</b>	Pas de fonction disponible actuellement
11	<b>Retour</b>	Sert de touche (←) pour retourner au menu principal.

6.12.12 Présentation 1

(menu principal / Présentation)

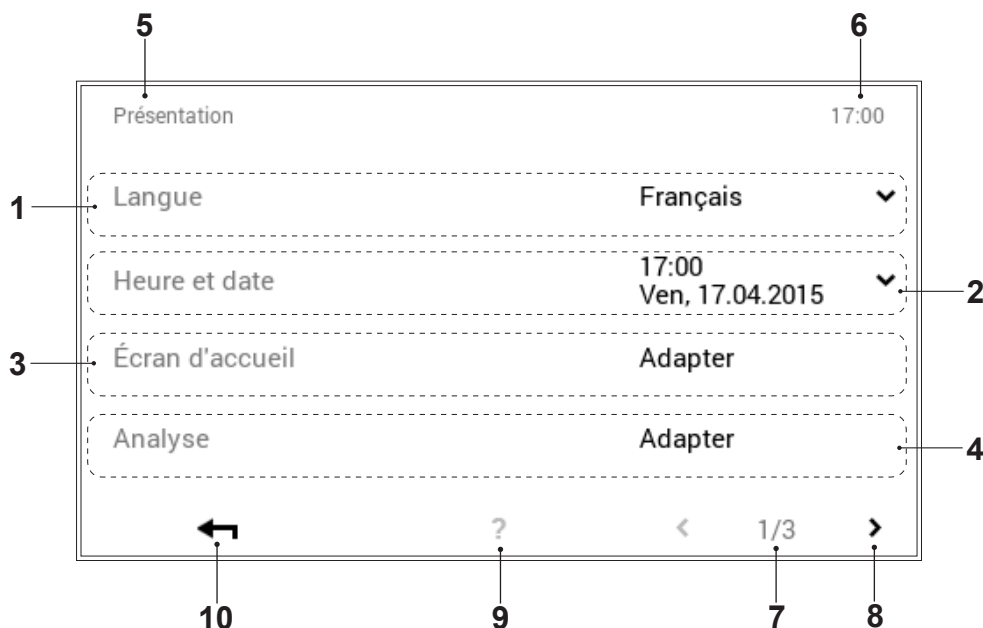

Pos.	Désignation	Fonction
1	Langue	Sélection de la langue souhaitée. La flèche vers le bas (▼) permet de sélectionner la langue.
2	Heure et date	Réglage de la date et de l'heure actuelles
3	Écran d'accueil  Changer l'écran d'accueil	Sélection des éléments d'affichage souhaités. Il est possible d'effectuer des adaptations sur l'écran d'accueil en sélectionnant la touche «Adapter». Pour changer l'«écran d'accueil» souhaité, voir 5.6.2.
4	Analyse	Réglage des valeurs à enregistrer (analyse).
5	Position dans le menu	Désignation du menu sélectionné actuellement
6	Heure	Indique l'heure actuelle.
7	Page dans le menu	Affichage de la page activée dans le menu (1). Page 3 du menu destinée uniquement au chauffagiste.
8	Naviguer	Flèche (▶) pour passer de la page 1 du menu à la page 2
9	Aide	Pas de fonction disponible actuellement
10	Retour	Sert de touche (←) pour retourner au menu principal.

6.12.13 Présentation 2

(menu principal / Présentation)

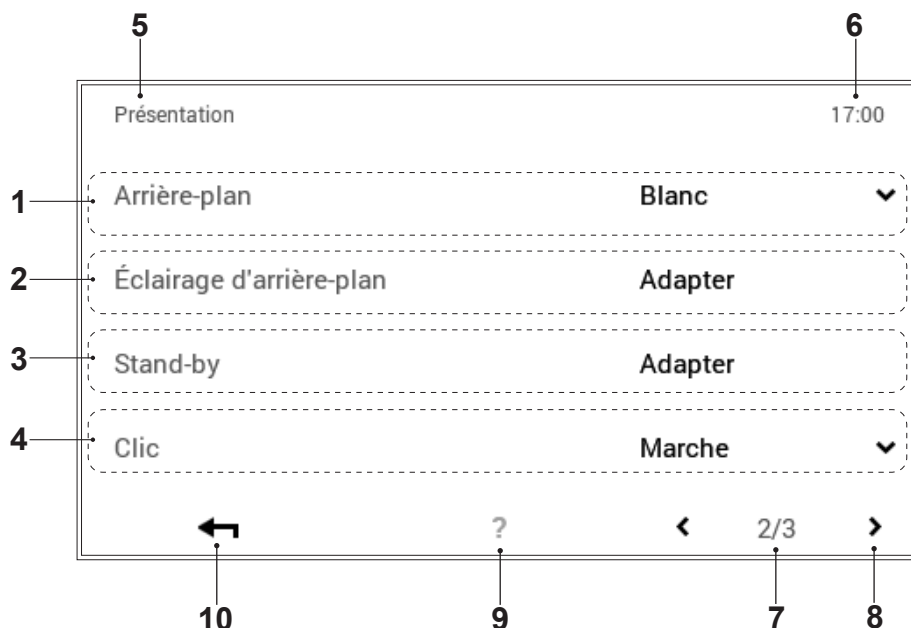

Pos.	Désignation	Fonction
1	Arrière-plan	Adaptation du schéma des couleurs de la commande. La flèche (▼) permet de sélectionner l'arrière-plan noir ou blanc.
2	Eclairage d'arrière-plan	Adaptation du mode d'affichage actuel, la durée jusqu'à l'obscurcissement de l'écran ainsi que l'indication en pourcentage de la luminosité maximale et minimale de l'écran.
3	Standby	<p><u>Comportement en standby:</u> Affichage en mode standby. L'affichage en mode standby passe à l'«écran d'accueil», au menu principal «Visualisation» ou au «mode veille» (écran noir) en fonction de la sélection. L'option «aucun standby» permet de désactiver le mode standby.</p> <p><u>Durée jusqu'au standby:</u> Entrée du nombre de minutes souhaité jusqu'à l'activation du mode standby de la commande. Les touches plus (+) et moins (-) permettent de modifier le nombre de minutes. Il faut sélectionner l'option «Aucun standby» dans le menu «Comportement en standby» (pos. 4) pour désactiver le mode standby.</p> <p><u>Mode veille la nuit:</u> L'écran tactile passe automatiquement en mode veille lorsqu'il fait sombre, ce qui signifie que l'écran s'éteint et se rallume lorsqu'il fait clair.</p> <p><u>Verrouillage d'utilisation écran:</u> Pour l'activation/la désactivation du verrouillage d'utilisation, une séquence de nombres doit être entrée (librement sélectionnable - conserver précieusement). Le message «Confirmer le verrouillage d'utilisation» doit être activé en l'effleurant après avoir effectué l'entrée.</p>
4	Clic	Peut être activé ou désactivé
5	Position dans le menu	Désignation du menu sélectionné actuellement.
6	Heure	Indique l'heure actuelle.
7	Page dans le menu	Affichage de la page activée dans le menu (2).
8	Naviguer	Flèche (◀) pour passer de la page 2 du menu à la page 1.
9	Aide	Pas de fonction disponible actuellement.
10	Retour	Sert de touche (←) pour retourner au menu principal.

6.12.14 Présentation 3

(menu principal / Présentation)

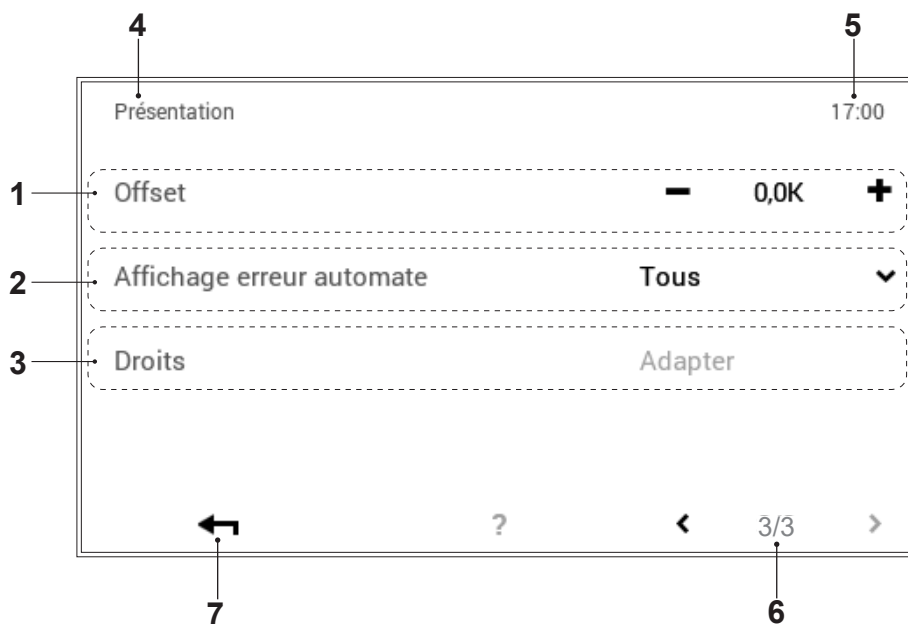

Pos.	Désignation	Fonction
1	<b>Capteur de température offset</b>	Réglable uniquement pour le spécialiste
2	<b>Affichage erreur automate</b>	Uniquement pour le spécialiste
3	<b>Autorisations</b>	Réglables uniquement pour le spécialiste
4	<b>Position dans le menu</b>	Désignation du menu sélectionné actuellement
5	<b>Heure</b>	Indique l'heure actuelle.
6	<b>Page dans le menu</b>	Affichage de la page activée dans le menu (3).
7	<b>Retour</b>	Sert de touche (←) pour retourner au menu principal.



## 6.13 Autres réglages

### 6.13.1 Réglage de la langue

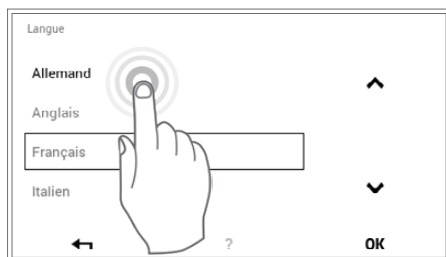

Il est possible de changer la langue de la commande sous **écran d'accueil > menu principal (⚙) > Présentation > Langue** (6.12.12 page 70, pos. 1).

### 6.13.2 Adaptation personnelle de l'écran d'accueil

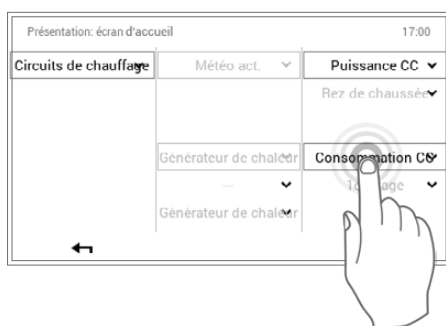

Il est possible d'adapter individuellement les éléments de l'écran d'accueil sous **écran d'accueil > menu principal (⚙) > Présentation > Ecran d'accueil** (6.12.12 page 70, pos. 5).

### 6.13.3 Renommer le circuit de chauffage

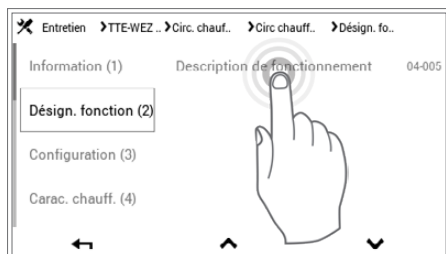

Il est possible de renommer votre circuit de chauffage sous **écran d'accueil > menu principal > Service > TTE-WEZ > circuit de chauffage > sélectionner circuit de chauffage > Désign. fonction (^v) > sélectionner désignation des fonctions > sélectionner circuit de chauffage > clavier de saisie**. Il faut tenir compte du fait que votre installation peut comprendre un ou plusieurs circuits de chauffage.

## 7. Messages de dérangement

### 7.1 Afficher les messages de dérangement

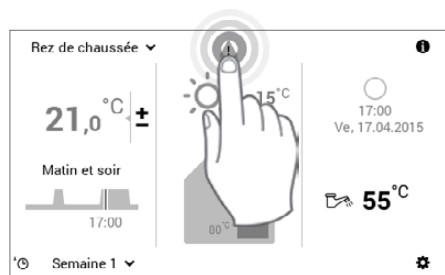

1 Sélectionner le **symbole de message de dérangement** affiché en l'effleurant.



2 Sélectionner la touche **Détails** (▼) en l'effleurant.

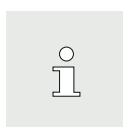

Il est possible de sélectionner les messages de dérangement selon leur catégorie (information, avertissement, etc.) avec la touche **Afficher tous** (▼) située en haut à gauche de l'écran.

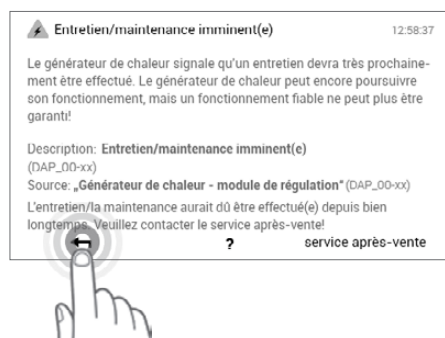

3 Un message de dérangement détaillé s'affiche. Le message contient des informations détaillées sur le défaut. Vous refermez l'affichage du message de dérangement avec la touche **Retour** (←).

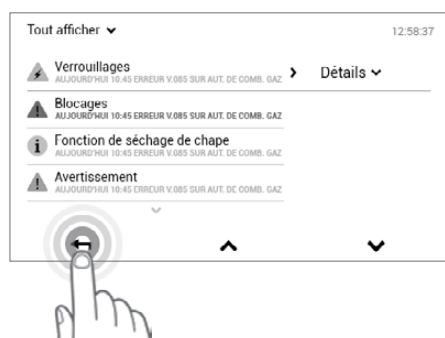

4 Vous refermez l'aperçu des messages de dérangement en effleurant à nouveau la touche **Retour** (←).

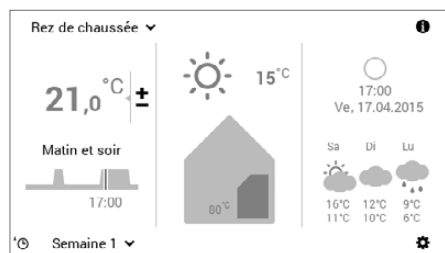

5 Une fois le défaut éliminé, le symbole de message de dérangement n'est plus affiché sur l'écran d'accueil.

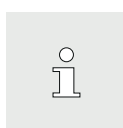

Veillez contacter le service après-vente Hoval si des messages de dérangement ne peuvent pas être éliminés avec les informations affichées sur le module de commande.

## 7.2 Handlungsanweisung bei Störungen

1. Si le générateur de chaleur ne démarre pas, vérifier si le commutateur de blocage est réglé sur «I».
2. Pour réinitialiser le défaut, voir en bas (point 7.3).
3. Il est possible d'appeler les messages de défaut en appuyant sur le symbole de message de défaut (voir aussi les points 7.1 et 6.6.1).

## 7.3 Réinitialiser les défauts

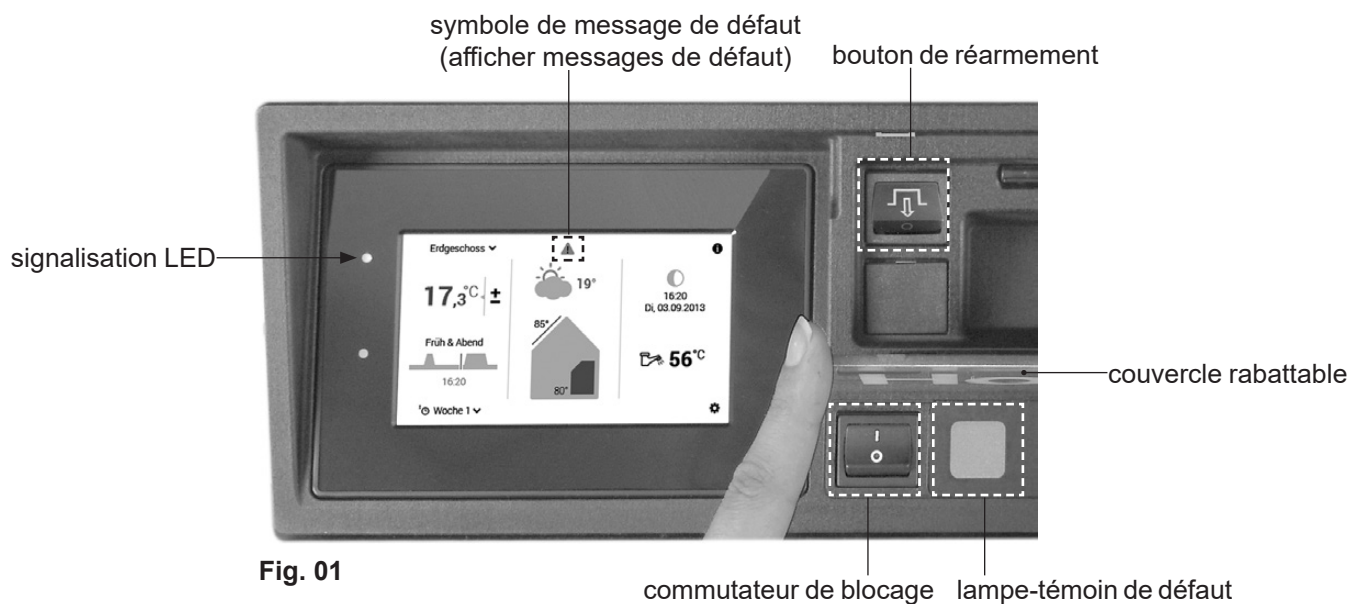

Fig. 01

Les défauts sont reconnaissables par le symbole de message de défaut et/ou par une signalisation LED rouge/orange située à gauche du tableau de commande (voir aussi point 6.6.1, Pos. 6).

Si, de plus, la lampe-témoin à côté du commutateur de blocage est allumée, le chauffage a été arrêté. Activer le bouton de réarmement permet de valider le défaut.



Il ne faut pas appuyer plus d'une fois sur le bouton de réarmement. Si la lampe-témoin est toujours allumée, veuillez alors contacter le service après-vente Hoval.

1. Ouvrir le couvercle rabattable (Fig. 01) à droite du tableau de commande.
2. Appuyer sur le bouton de réarmement pour 3 secondes. Si la lampe-témoin de défaut s'éteint, le générateur de chaleur effectue une tentative de démarrage. Si la lampe-témoin de défaut ne s'éteint pas ou est allumée de nouveau après la tentative de démarrage, veuillez alors contacter le service après-vente Hoval.

## 7.4 Messages de dérangement liés à la commande



Vous pouvez résoudre vous-même les messages de dérangement mentionnés ci-dessous à l'aide des descriptions. Si un message de dérangement qui n'est pas repris ici apparaît sur la commande de votre TopTronic® E, veuillez contacter le service après-vente Hoval.

Dérangement / cause	Remède
<b>▲ Avertissement</b> Pression hydraulique trop basse (W:01)	Remplissez d'eau, le générateur de chaleur est encore en service.
<b>▲ Blocage</b> Pression d'eau en dehors des limites (B:O5)	Veuillez remplir d'eau ou informer votre chauffagiste. Pour plus d'informations, consultez le chapitre « Contrôler la pression d'eau ».

## 7.5 Messages de dérangement liés à l'installation

Dérangement	Contrôle/cause	Remède
<b>Chaudière à gaz ne démarre pas</b>	- Y a-t-il du courant ?	- Contrôlez les fusibles. - Enclencher l'interrupteur principal
	- Le robinet de gaz est-il ouvert ?	- Ouvrir le robinet de gaz
	- Le témoin rouge de dérangement à droite du module de commande est-il allumé ?	- Contacter le service après-vente Hoval.
	- Y a-t-il du gaz ?	- Demandez au fournisseur de gaz
	- Pression hydraulique trop élevée ou trop basse	- Remplir d'eau le cas échéant
<b>Les radiateurs ou le chauffage de sol ne chauffent pas</b>	- Les vannes d'arrêt au départ et au retour sont-elles ouvertes ?	- Ouvrir la vanne d'arrêt
	- Le commutateur de blocage est-il sur « 0 » ?	- Inverser le commutateur
	- Les cycles de commutation de la TopTronic® E sont-ils correctement réglés ?	- Contrôle conforme à la notice d'utilisation de la régulation du chauffage
	- Contrôlez le niveau d'eau et la pression hydraulique	- Rechargez et purgez l'installation
	- Les soupapes des radiateurs sont-elles ouvertes ?	- Ouvrir les soupapes des radiateurs
	- Le circulateur de chauffage ne fonctionne pas	- Dévissez la vis de fermeture - Tournez l'extrémité de l'arbre avec un tournevis jusqu'à ce qu'il n'y ait plus de résistance
<b>Pas d'eau chaude</b>	- Le mélangeur ne s'ouvre pas automatiquement	- Mettre la vanne mélangeuse en commande manuelle, l'ouvrir à la main - Contacter le service après-vente Hoval.
	- La pompe de charge ne fonctionne pas	- Dévissez la vis de fermeture - Tournez l'extrémité de l'arbre avec un tournevis jusqu'à ce qu'il n'y ait plus de résistance
	- Y a-t-il de l'air dans la conduite de charge ?	- Purgez si nécessaire à la main - Actionnez manuellement le purgeur automatique



Veuillez utiliser la liste ci-dessus pour effectuer les contrôles en cas d'alerte. Si vous n'êtes pas capable de résoudre le problème, veuillez contacter le chauffagiste ou le service après-vente d'Hoval.

## 8. Maintenance et contrôle (installation de chauffage)



Normalement, les travaux décrits ci-après doivent être effectués par un chauffagiste dans le cadre de la maintenance annuelle. Veuillez tout de même effectuer les contrôles suivants en cours d'année, ainsi que les travaux suivants le cas échéant.

### 8.1 Contrôler la pression d'eau

#### REMARQUE

**Si la pression hydraulique est trop basse (contrôlez le manomètre Fig. 02), informez-en votre chauffagiste ou rechargez avec de l'eau (chapitre 8.1).**



- Un remplissage trop fréquent (plus d'une fois par an) engendre un risque de corrosion, veuillez contacter votre chauffagiste.
- L'installateur en chauffage doit effectuer la vidange et le remplissage complet.



Fig. 02

### 8.2 Remplissage d'eau

L'eau de rajout doit présenter la qualité requise. Les normes de qualité se trouvent dans les instructions de montage, dans le chapitre «Qualité de l'eau (section: eau de remplissage et d'appoint)». Il faut respecter les prescriptions du chauffagiste si le système de chauffage est rempli d'antigel ou d'eau préparée.

#### Suivez la procédure suivante

1. Placer l'interrupteur de blocage sur «0» et couper le générateur de chaleur du réseau (interrupteur principal, fusible, entre autres).
2. Ouvrez la vanne de mélange (ouverture manuelle) et la vanne d'arrêt des conduites de départ et de retour.
3. Raccordez le robinet d'eau et le robinet de remplissage par un tuyau : remplissez le tuyau d'eau avant d'établir la connexion afin d'empêcher l'air d'entrer dans le système de chauffage.
4. Remplissez lentement en contrôlant la pression de l'eau sur le manomètre.
5. Après le remplissage, ouvrez les soupapes de purge jusqu'à ce que l'air soit entièrement évacué du système.
6. Dévissez le tuyau après le remplissage afin de couper la connexion en toute sécurité.
7. Contrôler à nouveau la pression d'eau.
8. Remettre l'installation en service

## 9. Economiser de l'énergie

### 9.1 Comment économiser de l'énergie de manière ciblée

ENERGY



Avec de simples mesures déjà, vous pouvez



économiser durablement de l'énergie,



réduire les coûts énergétiques et



préserver l'environnement.

C'est aussi simple que cela! Observez les conseils suivants:

- **Régler individuellement la température ambiante et les heures de chauffage**  
Adaptez les heures de chauffage et la température des pièces selon que vous êtes présent ou absent (6.10.3 page 43 et 6.8.2 page 30). Une baisse de température de 1 °C peut déjà représenter une économie des coûts énergétiques de 6 %.
- **Aérer correctement**  
Aérez toutes les trois ou quatre heures pendant quelques minutes les fenêtres grand ouvertes, en provoquant un courant d'air de préférence. Évitez de garder les fenêtres basculées par grand froid. Un chauffage et une aération corrects empêchent en plus la formation de moisissure. Il n'est pas nécessaire d'aérer si vous utilisez un appareil de ventilation domestique.
- **Fermer les volets et les stores la nuit**  
Gardez fermés les volets de porte et de fenêtre ainsi que les stores pendant la nuit pour éviter les pertes d'énergie.  
Si nécessaire, étanchéifiez les joints et les fentes au niveau des fenêtres et des portes.
- **Laisser les radiateurs dégagés**  
Évitez de placer des meubles devant les radiateurs. Il faut également éviter de fermer les double-rideaux pendant la journée. La nuit, par contre, ils peuvent servir d'isolation.  
Ne séchez jamais le linge humide directement sur les radiateurs. La chaleur produite par les radiateurs ne peut alors pas se répandre dans la pièce et l'installation de chauffage fonctionne constamment.

- **Baisser la température la nuit**  
Economisez de l'énergie pendant que vous dormez et baissez la température ambiante pendant la nuit. La pièce ne doit pas refroidir de trop. La consommation d'énergie pour rechauffer la pièce augmente et les tuyaux peuvent geler.
- **Réglage de la température de l'eau chaude**  
Réglez la température de l'eau chaude aussi basse que possible. Des températures entre 45 °C et 60 °C sont conseillées. Pensez à activer une fois par semaine la fonction légionelles dans le programme hebdomadaire (6.11.6 page 55).
- **Prendre une douche plutôt qu'un bain**  
Une baignoire pleine nécessite environ trois fois plus d'énergie et d'eau que la douche.
- **Maintenance régulière**  
Laissez un spécialiste contrôler et nettoyer régulièrement votre installation de chauffage. Dans cette optique, nous vous recommandons de conclure un contrat de maintenance avec le service après-vente Hoval. Purgez les radiateurs lorsque vous entendez des bruits dans le système de conduites ou si les radiateurs ne chauffent pas régulièrement.

## 10. Elimination

### 10.1 Indications sur l'élimination du produit



A la fin de leur durée de vie, chaque composant de l'installation doit être conformément éliminé. Pour le recyclage de votre installation de chauffage, veuillez prendre contact avec votre chauffagiste.



Seul un chauffagiste peut effectuer le démontage.









## Suisse

### Hoval SA

General Wille-Strasse 201  
CH-8706 Feldmeilen  
Téléphone 044 925 61 11  
Téléfax 044 923 11 39  
www.hoval.ch  
info@hoval.ch

### Suisse romande

Ch. de Cloalet 12, CP 225, 1023 Crissier 1  
Tél. 0848 848 363, Fax 0848 848 767  
crissier@hoval.ch

### Bâle

Schneckerstrasse 9, 4414 Füllinsdorf  
Tél. 0848 640 640, Fax 0848 640 641  
kc.basel@hoval.ch

### Zurich/Electro-Oil

General Wille-Strasse 201, 8706 Feldmeilen  
Tél. 0848 811 930, Fax 0848 811 931  
kc.zuerich@hoval.ch

### Suisse orientale

Sântisstrasse 2a, 9500 Wil  
Tél. 0848 811 920, Fax 0848 811 921  
kc.ostschweiz@hoval.ch

### Sud-est de la Suisse et Liechtenstein

Mühleäulestrasse 4, 9470 Buchs  
Tél. 0848 811 970, Fax 0848 811 971  
kc.suedost@hoval.ch

### Tessin

Via Cantonale 34A, 6928 Manno  
Tél. 0848 848 969, Fax 091 610 43 61  
manno@hoval.ch

### Berne

Aemmenmattstrasse 43, 3123 Belp  
Tél. 031 818 70 00, Fax 031 818 70 01  
kc.bern@hoval.ch

### Suisse centrale

General Wille-Strasse 201, 8706 Feldmeilen  
Tél. 0848 811 940, Fax 0848 811 941  
kc.zent.schweiz@hoval.ch

### Génie Climatique

Ch. de Cloalet 12, CP 225, 1023 Crissier 1  
Tél. 0848 848 363, Fax 0848 848 767  
genieclimatique@hoval.ch

## France

### Hoval SAS

Parc d'Activité de la Porte Sud  
Bâtiment C - Rue du Pont au Péage  
FR-67118 Geispolsheim  
Téléphone +33 388 60 39 52  
Téléfax +33 388 60 53 24  
www.hoval.fr

## Italie

### Hoval s.r.l.

Via XXV Aprile 1945, 13/15  
IT-24050 Zanica (BG)  
Téléphone +39 035 666 1111  
Téléfax +39 035 526 959  
www.hoval.it

## Allemagne

### Hoval GmbH

Humboldtstrasse 30  
DE-85609 Aschheim-Dornach  
Téléphone +49 89 92 20 97-0  
Téléfax +49 89 92 20 97-77  
www.hoval.de

## Royaume Uni

### Hoval Ltd.

Northgate  
Newark  
Nottinghamshire NG24 1JN  
Téléphone +44 1636 67 27 11  
Téléfax +44 1636 67 35 32  
www.hoval.co.uk

## Autriche

### Hoval Gesellschaft mbH

Hovalstrasse 11  
AT-4614 Marchtrenk  
Téléphone +43 50 365 - 0  
Téléfax +43 50 365 - 5005  
www.hoval.at